

LFS | Katalog 2010/2011



Kablo Döşeme Sistemleri

Müşteri Hizmetlerine Hoş Geldiniz

Servis telefonu: 0 23 73 / 89-1500

Başvurular için faks numarası: 0 23 73 / 89-77 77

Siparişler için faks numarası: 0 23 73 / 89-77 55

E-Posta: info@obo.de

Internet: www.obo.de



OBO Müşteri Hizmetleri ile doğrudan iletişime geçin! Her gün 7.30 ila 17.00 saatleri arasında 02373/89-1500 No.'lu Servis Çağrı Hattı'nda, elektrik tesisatına ilişkin OBO komple ürün grubuna dair tüm sorularınızı cevaplamaktayız. Yeni yapılandırılmış OBO Müşteri Hizmetleri, size eksiksiz hizmet sunmaktadır:

- Bölgenizde faaliyet gösteren ilgili yetkin kişi
- OBO ürün grubuna ait tüm bilgiler
- Özel uygulama konularına ilişkin uzmanlık danışmanlığı
- OBO ürünlerinin teknik verilerine hızlı ve doğrudan erişim - Müşterilere yakınlık konusunda da en iyisi olmak istiyoruz!

İçindekiler

	Planlama Yardımı	5
	WDK Plastik Kablo Döşeme Kanalı Sistemleri	83
	LKM Metal Kablo Döşeme Kanalı Sistemleri	137
	SKL Süpürgelik Kanalı Sistemleri	157
	VK Kablo Döşeme Kanalı, Dahl System	163
	Rapid 45 Plastik Cihaz Montaj Kanalı Sistemleri	187
	Rapid 45 Alüminyum Cihaz Montaj Kanalı Sistemleri	199
	Rapid 80 GK Plastik Cihaz Montaj Kanalı Sistemleri	209
	Rapid 80 GS Çelik Sac Montaj Kanalı Sistemleri	221
	GEK-A Alüminyum Cihaz Montaj Kanalı Sistemleri	267
	Cihaz Montaj Kanalları İçin Aksesuarlar	305
	ISS Tesisat Kirişi Sistemleri	317
	Cihaz Montajı	339
	İçindekiler	361



OBO LFS seminerleri: İlk elden bilgi

OBO, Kablo Döşeme Sistemleri konusuna ilişkin olarak çok kapsamlı bir eğitim ve seminer programı ile uygulayıcıları ilk eden uzmanlık bilgisi ile desteklemektedir. Teorik temel bilgiler verilmekle birlikte, bilimsel verileri gündelik hayatımızda kullanabileceğimiz olgulara dönüştürülmektedir. Verilen uygulama ve hesaplama örnekleri, bu çok kapsamlı bilgi aktarma sürecini eksiksiz bir şekilde tamamlamaktadır.

Genel bilgiler, ürün bilgileri ve veri sayfaları

Hayatınızı kolaylaştırıyoruz. Örneğin henüz bir projenin planlanmasında ve hesaplanmasında sizi etkili bir şekilde destekleyecek, uygulamaya yönelik hazırlanmış çok sayıda dokümanlar sunmaktayız. Sunduğumuz dokümanlar:

- Genel bilgiler
- Ürün bilgileri
- Tanıtıcı yazılar
- Veri sayfaları

Bu dokümanlar, firmamız tarafından sürekli olarak güncellenmektedir ve www.obo.de İnternet sitesinin 'Downloads' bölümünden istenilen her zaman ücretsiz olarak indirilebilir.

İhale metinlerinin sunulduğu İnternet adresi:

www.ausschreiben.de

KTS, BSS, TBS, LFS, EGS ve UFS ürün gruplarına ilişkin 10.000'den fazla doküman, ücretsiz olarak indirilebilir. Düzenli güncellemeler ve geliştirmeler sayesinde, her zaman OBO ürünleri hakkında kapsamlı genel bakışa sahip olursunuz. Bu dokümanlar, standart tüm dosya formatlarında (PDF, GAEB, HTML, WORD, XML, ÖNORM) bulunmaktadır.

www.ausschreiben.de

İçindekiler, Planlama ve Montaj Yardımları

	Genel Planlama Yardımı	6
	WDK Plastik Kablo Döşeme Kanalı Sistemleri	13
	LKM Metal Kablo Döşeme Kanalı Sistemleri	19
	SKL Süpürgelik Kanalı Sistemleri	23
	VK Kablo Döşeme Kanalı Sistemi, Dahl System	27
	Rapid 45 Cihaz Montaj Kanalı, Sistem Boşluğu 45 mm	35
	Rapid 80 Cihaz Montaj Kanalı, Sistem Boşluğu 80 mm	41
	Cihaz Montaj Kanalları İçin Aksesuarlar	53
	Tesisat Kirişleri Sistemleri	59
	Cihaz Montajı	65
	Diğer Bilgiler	75



Kablo Döşeme Sistemleri'nin ve Metal Tesisat Kirişlerinin Koruyucu Tedbirlere Dahil Edilmesi



Koruyucu tedbirler

Yüzeyine temas edilebilir metal parçalar, bir hata durumunda gerilim altında bulunmamalıdır. Bu nedenle, uygun koruyucu tedbirlerin alınması gereklidir. Alınması gereken koruyucu tedbirler, geçerli güncel standartlarda belirlenmiştir. Kablo Döşeme Sistemleri'nin oluşturulması için EN 50085-1 ve de EN 50085-2-1 standartları ve elektrik tesisatı için DIN VDE 0100 Bölüm 410 ve 540 standartları (tehlikeli elektrik şokları için koruyucu tedbirler).

Avrupa standardındaki farklı tesisat türleri

EN 50085-1 sayılı Avrupa standardı, Avrupa Birliği'ne dahil olan ülkelerde uygulanan farklı tesisat türlerini dikkate almaktadır. Geçmişte tesisat kanalı sistemleri için sadece potansiyel dengelemesi öngörülmekteydi. Buna karşın günümüzde, belirli yapı parçaları standartlarında koruyucu iletken fonksiyonları talep edilmektedir. Bu durum, bazı ülkelerde tesisat kanallarına temel izolasyonlu hatların döşenmesinin gerekli olmasından kaynaklanmaktadır.

Tüm metal bileşenler, koruyucu tedbirlere dahil edilmelidir

EN 50085-1 standardına göre: Tüm metal bileşenler, koruyucu tedbirlere dahil edilmelidir. İlgili kontroller, üretici firmalar tarafından yapılmalıdır ve belgelendirilmelidir. OBO tesisat kanalları, VDE test kurumu tarafından test edilip onaylanmıştır.

Tesisatçı tarafından etkililiğin kontrol edilmesi

Tesisatçı, tesisat işleri tamamlandıktan sonra DIN VDE 0100 Bölüm 610 uyarınca alınan koruyucu tedbirlerin etkililiğini kontrol etmelidir.

Topraklama klemenslerindeki kontak vidalarının gereken sıkma torquunda olduklarından ve bağlantı elemanlarının usulüne uygun olarak monte edildiklerinden emin olunmalıdır.

Eksiksiz koruma tedbirleri

Kanalın duvar geçiş yerlerinde kesintiye uğraması durumunda, kanalın, bu duvar geçiş yerinde binanın çeşitli bölgelerine etki eden harici ve iletken bir parça oluşturduğu için ek koruyucu tedbirlerin alınması öngörülmektedir.

Alüminyum cihaz montaj kanallarında, alt parçalar arasındaki bağlantı bir bağlantı elemanı yardımıyla sağlanmaktadır. Kapakların cihaz montaj kanalı ile olan bağlantısı, kendinden kavramalı kapak sayesinde oluşmaktadır. Böylece, ek bir kablolama külfeti olmadan eksiksiz bir koruma tedbiri sağlanır.

LKM Metal Kablo Döşeme Kanalları alanında, kapak ile alt parça arasındaki bağlantı ek bir toprak hattı kullanılmadan yapılmaktadır. Alt parçalar arasındaki bağlantı, birleştirme parçası aracılığıyla yapılmaktadır. Önemli: Toz boya kaplamalı metal kapaklar, karışık yapı şeklinde değildir ve bu nedenle izolasyonlu olarak kabul edilmemektedir! Bu tür metal kapaklar da koruyucu tedbirlere dahil edilmelidir. Çelik sac seperatörler kendinden kavramalıdır. Kapasitif bağlantı ve muhtemel statik yüklenmeler olgusu nedeniyle, cihaz montaj kanalının metal kapakları da koruyucu iletken fonksiyonuna dahil edilmelidir. Bu ekranlama tedbiri ile elektro manyetiklik azaltılmaktadır ve genel olarak daha iyi bir EMC koruması elde edilmektedir. Koruyucu iletken bağlantıları, kalıcı olacak şekilde oluşturulmalıdır. Örneğin daha sonradan eklenen donanımlar gibi sistemdeki değişiklikler

de, koruma fonksiyonlarının devam etmesinin sağlanması önemlidir.



Kimler, Hangi Standartları Dikkate Almalıdır?

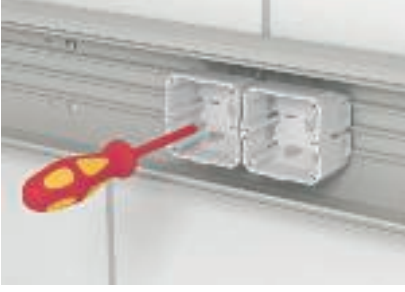

Üretici olarak OBO

Standart	Başlık	OBO Sistemi
DIN EN 50085-1 Cihaz Test Direktifi	Elektrik Tesisatları İçin Elektrik Tesisatı Sistemleri, Bölüm 1: Genel Gereklilikler	Tüm sistemler
DIN EN 50085-2-1	Duvarlardaki ve Tavanlardaki Elektrik Tesisatı Kanalı Sistemleri İçin Özel Gereklilikler	WDK, LKM, SKL, GEK-K, GEK-S, GEK-A
prEN 50085-2-2	Elektrik Tesisatı Sistemlerinin Zemin Altı, Zemin Hizasında Veya Zemin Üstü Montajına İlişkin Özel Gereklilikler	UFS
DIN EN 50085-2-3	Şalt Dolaplarındaki Elektrik Tesisatı Kanalı Sistemleri İçin Özel Gereklilikler	VK
prEN 50085-2-4	Açıkta Duran Tesisat Üniteleri İçin Özel Gereklilikler	ISS

Sistem mühendisi olarak tesisatçı

Standart	Başlık	OBO Sistemi
VDE 0100 Bölüm 410	Anma Gerilimleri 1000 V'a Kadar Olan Elektrik Sistemlerinin Oluşturulması. Elektrik Çarpmasına Karşı Koruma.	Tüm sistemler
VDE 0100 Bölüm 520	Anma Gerilimleri 1000 V'a Kadar Olan Elektrik Sistemlerinin Oluşturulması. Kablo ve Hatlar.	Tüm sistemler
VDE 0100 Bölüm 540	Anma Gerilimleri 1000 V'a Kadar Olan Elektrik Sistemlerinin Oluşturulması. Potansiyel Dengelemesi.	Tüm sistemler
VDE 0100 Bölüm 610	Anma Gerilimleri 1000 V'a Kadar Olan Elektrik Sistemlerinin Oluşturulması. İşletmecisine Teslim Edilmeden Önce Elektrik Sistemlerinin İlk Kontrolü.	Tüm sistemler
VDE 0298	Anma Gerilimleri 1000 V'a Kadar Olan Elektrik Sistemlerinin Oluşturulması. Kuvvetli Akım Sistemlerindeki İzolasyonlu Kablolar ve Hatlar.	Tüm sistemler
DIN EN 50310	Bilgilendirme Teknolojisi Donanımlarına Sahip Binalarda Topraklamaya ve Potansiyel Dengelemesine İlişkin Tedbirlerin Uygulanması.	Tüm sistemler



Kablo Hacmini Nasıl Hesaplarım?

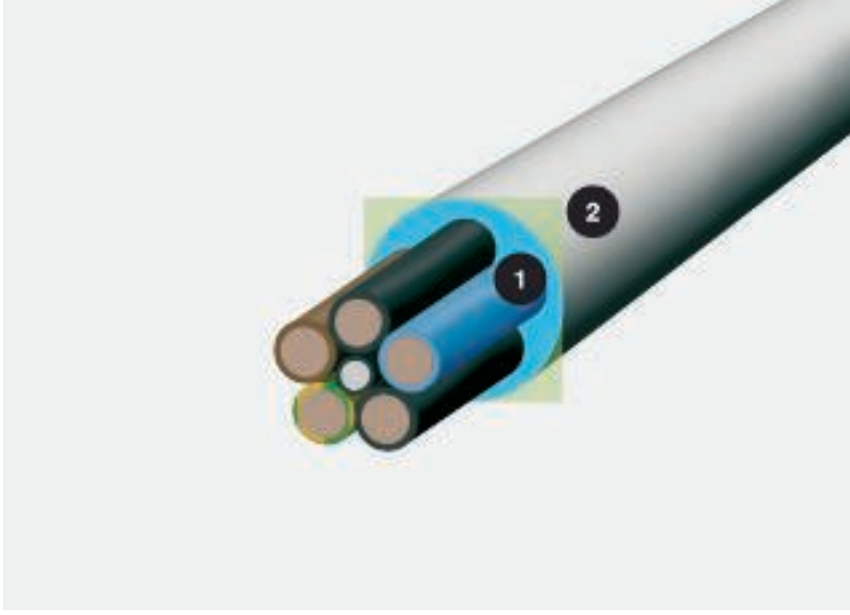

Kablo çapı ve yer ihtiyacı; 1 = mm olarak çap, 2 = cm² olarak yer ihtiyacı

Gerekli olan kanal büyüklüğünün seçilmesinde en önemli kriter, kablo hacmidir. Kabloların hiçbir zaman tam olarak bitişik ve mutlak şekilde paralel ilerlememesi nedeniyle, kablo hacmini hesaplarken sadece kablo çapını temel almak asla yeterli olmamaktadır. Gerçekçi bir ölçüt, $(2r)^2$ formülü ile elde edilebilmektedir. İşinizi kolaylaştırmak için bu iki sayfada, en önemli kablo tiplerine ait çapları ve yer ihtiyaçlarını bir liste halinde sunduk. Önemli: Burada söz konusu olan değerler, üreticiden üreticiye değişiklik göstermesi mümkün olan ortalama değerlerdir. Kesin değerler için lütfen üretici verilerine bakınız.

Doğru seçim

Doğru kanal büyüklüğü seçiminizde, bu sayfadaki tablo size yardımcı olmaktadır. İlgili kablonun efektif kesiti ile birlikte, dolum etkenine ve kablonun müsaade edilen ısınmasına ilişkin geçerli DIN/VDE standartlarını dikkate alın.

$(2r)^2$ formülü ile hesaplama

Çap ölçüsü, bir kablonun gerçek yer ihtiyacı konusunda pek tatmin edici bir fikir vermemektedir. Hesaplayınız: $(2r)^2$. Bu değer, ara bölmeler dahil olmak üzere gerçekçi yer ihtiyacını temsil etmektedir.



Genel Planlama Yardımı Kablo Hacimleri Tablosu



İzole edilmiş kuvvetli akım iletkenleri

Tip	Çap mm	Efektif enine kesit cm ²
1 x 4	6,5	0,42
1 x 6	7	0,49
1 x 10	8	0,64
1 x 16	9,5	0,9
1 x 25	12,5	1,56
3 x 1,5	8,5	0,72
3 x 2,5	9,5	0,9
3 x 4	11	1,21
4 x 1,5	9	0,81
4 x 2,5	10,5	1,1
4 x 4	12,5	1,56
4 x 6	13,5	1,82
4 x 10	16,5	2,72
4 x 16	19	3,61
4 x 25	23,5	5,52
4 x 35	26	6,76
5 x 1,5	9,5	0,9
5 x 2,5	11	1,21
5 x 4	13,5	1,82
5 x 6	14,5	2,1
5 x 10	18	3,24
5 x 16	21,5	4,62
5 x 25	26	6,76
7 x 1,5	10,5	1,1
7 x 2,5	13	1,69



İzole edilmiş kuvvetli akım kablosu

Tip	Çap mm	Efektif enine kesit cm ²
1 x 10	10,5	1,1
1 x 16	11,5	1,32
1 x 25	12,5	1,56
1 x 35	13,5	1,82
1 x 50	15,5	2,4
1 x 70	16,5	2,72
1 x 95	18,5	3,42
1 x 120	20,5	4,2
1 x 150	22,5	5,06
1 x 185	25	6,25
1 x 240	28	7,84
1 x 300	30	9
3 x 1,5	11,5	1,32
3 x 2,5	12,5	1,56
3 x 10	17,5	3,06
3 x 16	19,5	3,8
3 x 50	26	6,76
3 x 70	30	9
3 x 120	36	12,96
4 x 1,5	12,5	1,56
4 x 2,5	13,5	1,82
4 x 6	16,5	2,72
4 x 10	18,5	3,42
4 x 16	21,5	4,62
4 x 25	25,5	6,5
4 x 35	28	7,84
4 x 50	30	9
4 x 70	34	11,56
4 x 95	39	15,21
4 x 120	42	17,64
4 x 150	47	22
4 x 185	52	27
4 x 240	58	33,6
5 x 1,5	13,5	1,82
5 x 2,5	14,5	2,1
5 x 6	18,5	3,42
5 x 10	20,5	4,2
5 x 16	22,5	5,06
5 x 25	27,5	7,56
5 x 35	34	11,56
5 x 50	40	16



Haberleşme kabloları

Tip	Çap mm	Efektif enine kesit cm ²
2 x 2 x 0,6	5	0,25
4 x 2 x 0,6	5,5	0,3
6 x 2 x 0,6	6,5	0,42
10 x 2 x 0,6	7,5	0,56
20 x 2 x 0,6	9	0,81
40 x 2 x 0,6	11	1,12
60 x 2 x 0,6	13	1,69
100 x 2 x 0,6	17	2,89
200 x 2 x 0,6	23	5,29
2 x 2 x 0,8	6	0,36
4 x 2 x 0,8	7	0,49
6 x 2 x 0,8	8,5	0,72
10 x 2 x 0,8	9,5	0,9
20 x 2 x 0,8	13	1,69
40 x 2 x 0,8	16,5	2,72
60 x 2 x 0,8	20	4
100 x 2 x 0,8	25,5	6,5
200 x 2 x 0,8	32	10,24



Data kabloları Tip Cat...

Tip	Çap mm	Efektif enine kesit cm ²
Cat. 5	8	0,64
Cat. 6	8	0,64



Koaksiyal kablo (Standart)

Tip	Çap mm	Efektif enine kesit cm ²
Uydu/Geniş Bant Kablolulu TV Kablosu	6,8	0,48



Malzemeler İle İlgili Çalışmalarda Doğru Araç/Gereçlerin Kullanılması

Çeşitli malzemeler ile ilgili işlemler, farklı şekillerde yapılmalıdır. Cihaz montaj kanallarını döşeme işleminde, yarma testerelerinin çok yardımcı olduğu kanıtlanmıştır. Bu tür testereler ile tam düzgün kesim yapılabilmektedir.

PVC ve PC/ABS kanalları:

- İnce dişli el testeresi (demir testeresi)
- İnce dişli demir veya plastik testere yapraklı dekapaj testeresi
- Plastik testere yapraklı dairesel testere, çap: 350 mm, 80 - 108 dişli/Zoll ve dakikada 2.800 devir

Çelik sac ve alüminyum kanallar:

- Sert metal testere şeritli şerit testere
- Sert metal için uygun testere yapraklı dairesel testere, çap: 350 mm, 80 - 108 dişli/Zoll ve dakikada 2.800 devir
- Metal taşlama diskli taşlama makinesi

Malzemelerin uzunlamasına genleşmesi dikkate alınmalıdır

Çeşitli malzemeler, dikkate alınması gereken farklı uzunlamasına genleşmelere sahiptir. Aşağıda gösterilen formül kullanılarak, PVC, çelik ve alüminyum malzemelerinin genleşmeleri belirlenebilmektedir.

$$\Delta L = L \cdot \alpha \cdot \Delta T$$

L = Uzunluk m

α = Isıl genleşme katsayısı

ΔT = Sıcaklık değişikliği

Isıl genleşme katsayısı:

- Çelik: $14 \times 10^{-6}/1 \text{ K}$
- Alüminyum: $23,1 \times 10^{-6}/1 \text{ K}$
- Sert PVC: $71 \times 10^{-6}/1 \text{ K}$

Örnekler

20°'lik bir sıcaklık farkında 2000 mm'lik standart uzunluk aşağıda belirtilen değerlerde değişir:

- Sert PVC'de 2,84 mm kadar
- Çelikte 0,56 mm kadar
- Alüminyumda 0,924 mm kadar

Daha verimli çalışmak için kusursuz ekip çalışması

Daha hızlı ve iyi montaj işlem akışlarını sağlamaya yönelik çalışmalarını, elektrikli ve elektronik cihaz üreticileri gibi biz de yapmaktayız. Bu çalışmalar sonucunda, geçmişte kullanılan pim çakma cihazları yerine günümüzde modern çivi çakma cihazları kullanılmaktadır. Spit firması, Pulsa 700E ürün grubu ile bu alanda elektronik endüstrisi için kusursuz bir şekilde tasarlanmış yüksek kalitede cihazlar sunmaktadır. OBO'nun birçok ürünü, bu cihazlar ile özellikle verimli bir şekilde işlenebilmektedir. Bu olguyu, Spit cihazları ile yapmış olduğumuz kablo döşeme ve cihaz montaj kanallarının montajına ilişkin yapılan testler kanıtlamaktadır.

Kullanılan sert PVC'nin özellikleri

Özellik	Değer	DIN
Malzeme tanımı	PVC-U-E-D-08-04-28	DIN 7748'e uygun
Çekme dayanımı	min. 40 N/mm ²	DIN 53 455'e uygun
Kopmada uzama	min. % 85	DIN 53 455'e uygun
Dielektrik direnci	min. 20 KV/mm	DIN 53 481'e uygun
Yüzey direnci	min. 1010 Ohm	DIN 53 455'e uygun
Isıya dayanıklılık	min. 75 °C	DIN 53 400/B'ye uygun
Uygulamada sıcaklığa dayanıklılık	maks. 65 °C	
Alev alabilirlik	Seviye V-0	UL 94'e uygun
Kızgın tel deneyi	960 °C	DIN IEC 695'e uygun

Ayrıntılı bilgileri, "Sert PVC'lerin Kimyasal Maddelere Karşı Dayanıklılığı" bölümündeki "Diğer Bilgiler" kısmında bulabilirsiniz.



Renkler



RAL, NCS, DB

Çok geniş standart renk yelpazesi ve oluşturulabilen çok sayıda özel renk, Kablo Döşeme Sistemleri'nin ofis ortamındaki her türlü renge uyumlu hale getirilmesini sağlamaktadır. Plastik Kablo Döşeme Kanalı ve Cihaz Montaj Kanalı Sistemleri, standart olarak saf beyaz (RAL 9010), açık gri (RAL 7053), gri (RAL 7030) ve krem (RAL 9001) RAL renklerinde sunulmaktadır. Çelik sac veya alüminyum Cihaz Montaj Kanalı Sistemleri'nde ve Tesisat Kirişleri'nde, saf beyaz, açık gri ve krem renkleri mevcuttur. Çelik sac ve alüminyum malzemelerde, toz boya kaplaması sayesinde diğer tüm RAL renkleri de mümkündür. Standart RAL renklerinden farklı olarak, talep edilmesi halinde ayrıca NCS ve de DB renkleri de uygulanabilir.





Cihaz Montaj Kanalı Rapid 80 Aksesuarları



Konsollar ve Konveksiyon Izgarası Sistemleri Kurulum Prensi- 54
bi

Cihaz Montaj Kanalı Aksesuarı Montaj Yardımı 55



Konsollar ve Konveksiyon Izgarası Sistemleri Kurulum Prensipli

Sistem Bileşenleri

1	Çelik Cihaz Montaj Kanalı
2	Çelik kapak
3	Plastik kapak
4	Seperatör
5	Konveksiyon ızgarası profili
6	Yatay profil bağlantı elemanı
7	Dikey profil bağlantı elemanı
8	Montaj ve bağlantı profili
9	Zemin Konsolları
10	Konvektör kaplaması

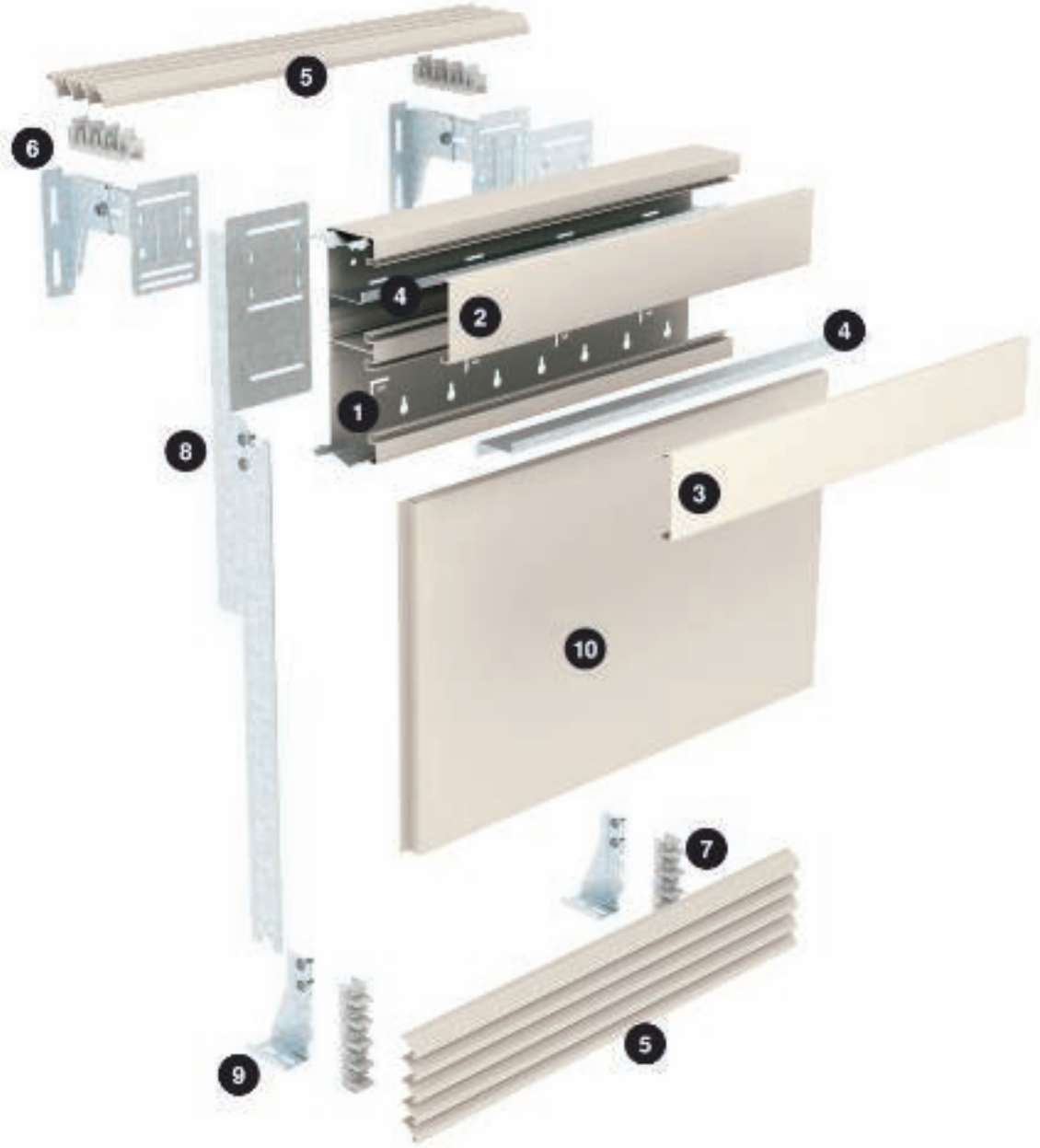

Cihaz Montaj Kanalı Rapid 80 Aksesuarı Montaj Yardımı



Alt kısmı açık konvektör kaplaması

Konvektör kaplamaları, odanın temizliğini daha kolay hale getirmek için genelde zemin ile temas etmeyecek şekilde planlanmaktadır.



Alt kısmı kapalı konvektör kaplaması

Ortam havası sirkülasyonunu devam ettirebilmek için bu bağlantıya zemine kadar konveksiyon ızgaraları takılmış olmalıdır.



Konveksiyon ızgaraları ile kaplama

Konvektör kaplaması, konveksiyon ızgaraları kullanılarak da oluşturulabilmektedir. Lameller arasındaki boşluklar sayesinde hava sirkülasyonu desteklenmekte ve estetik bir çözüm geçleştirilmiştir.



Duvar konsolunun montajı

Duvar konsollarının tespit delikleri çırpı ipi yardımı ile işaretlenmektedir. Maksimum konsol aralığı 600 mm olmalıdır.



Duvar konsolunun montajı

Duvar konsollarını tespit etmeye yarayan delikler açılmakta ve duvar konsolları vida ve dübelleri ile duvara tespit edilmektedir.



Duvar konsolunun montajı

Duvar konsolları, yükseklik ve derinlemesine bakımından arka arkaya hizalanmakta ve sabitlenmektedir.



Stabilizasyon profili montajı

213 mm kanal yüksekliğine sahip GEK tipi kablo kanallarını monte etmek için stabilizasyon profiline ihtiyaç duyulmaktadır. Bu profil, kolay bir şekilde önden tespitlemeli olarak mevcut konsola oturtulmaktadır.



Bağlantı profilinin montajı

Dikey konveksiyonel ızgaralar veya konvektör kaplamaları ile ilgili montaj ve bağlantı profilleri ön taraftan tespit konsollarına oturtulmaktadır.



Bağlantı profilinin montajı

Konveksiyon ızgarası profillerinin montajı için 6VG3/.. tipi montaj ve bağlantı profillerine ihtiyaç duyulmaktadır; 6VV3/.. tipi profiller, kapalı tipteki konvektör kaplamaları için gerekli profillerdir.



Duvar konsolu üzerine kablo kanalı montajı

GEK kablo kanalı duvar konsoluna tespit edilmekte ve M5 tipi tespit vidaları ile tespit edilmektedir. Bu sayede kanal ile duvar konsolu arasında iletken bağlantı oluşturulmaktadır.



Profil bağlantı elemanının montajı

Yatay konveksiyon ızgaralarına yönelik profil bağlantı elemanları duvar konsoluna takılmakta ve bağlama braketini ile sabitlenmektedir.



Konveksiyon ızgarası montaj aralıkları

Konveksiyon ızgaraları duvar konsollarının üzerine monte edilirken, ızgara lamellerinin desteğinin bitiş noktasına maksimum 150 mm uzakta olacak şekilde yerleştirilir.

Cihaz Montaj Kanalı Rapid 80 Aksesuarı Montaj Yardımı



Konveksiyon ızgarasının montajı

Konveksiyon ızgarası lamelleri, yerlerine oturuncaya kadar arka arkaya profil bağlantı elemanlarına takılmaktadır.



Konveksiyon ızgarasının montajı

Profil bağlantı elemanları, 2 ila 12 adete kadar konveksiyon ızgarası lamelinin yerleştirilmesini sağlayan çeşitli uzunluklarda temin edilmektedir. Gerekli olması halinde tespitleme konsollarına arka arkaya monte edilebilmektedirler.



Kablo kanalına sahip konveksiyon ızgarası

Yatay konveksiyon ızgaraları yüksek kalitede bir görünüm kazandırmakta ve kablo kanalının gözle görülmeyecek bir yakınlıkta duvarda bitişirilmesini sağlamaktadır. Diğer taraftan oda havası için gerekli olan sirkülasyonu sağlamaktadırlar.



Konvektör kaplamasının montajı

Konvektör kaplamalarını monte etmek için ilk olarak 6VV3/.. tipi montaj ve bağlantı profilleri oturtulmaktadır. Planlama sırasında montaj bağlantılarının uzunluğu, konvektör kaplamalarına uygun olacak şekilde belirlenmektedir.



Konvektör kaplamasının montajı

Konvektör kaplaması, montaj ve bağlantı profiline asılmakta ve alt taraftan montaj başları ile sıkıştırılmaktadır. Zemine tespit, sadece başka konvektör ızgarası lamelleri monte etmeye yönelik BVB125 tipi zemin konsolu ile bağlantılı olarak söz konusu olmaktadır.



Konvektör kaplamasının montajı

Kaplamanın yere kadar olması istendiğinde, ilk olarak zemin konsolu monte edilmektedir. Daha sonra ise seçilen profil bağlantı elemanı yerine geçirilebilmektedir.



Konvektör kaplamasının montajı

Taban tutucusu monte edildikten sonra ilk olarak konvektör kaplamaları, daha sonra ise konveksiyon ızgarası lamelleri monte edilebilmektedir.



Dikey konveksiyon ızgarasının montajı

Konveksiyon ızgarası profillerinin dikey montajında bunlar yine kolayca profil bağlantı elemanlarına geçirilmektedir.



Tamamlanmış montaj

Her biri ayrı bir tasarım harikası ve birbiriyle uyumlu bileşenler sayesinde estetik bir görünüme sahip düzgün tesisatlar oluşturulabilmektedir.



Yangından Korunma Sistemleri

Sürekli elastik köpük malzemesinden imal edilmiş OBO FBA-BK Yangın Durdurucu Bloklar, metal veya plastik kanalların geçit dolguları için çok uygundur.



Ses geçirmez bariyer

Ses geçirmez bariyer, iki oda arasında bulunan kanalın duvar geçiş yeri kısmına takılmaktadır. Bu sayede yaklaşık 40 dB düzeyinde bir ses izolasyonuna ulaşılmaktadır.



Cihaz Montaj Kanalı Rapid 80 Aksesuarı Montaj Yardımı



Duvar sonlandırma kapağının montajı

Duvar sonlandırma kapağı, montajı tamamlanmış cihaz montaj kanalının üzerine monte edilmektedir. Bunun için alt taraftaki çift taraflı yapışkan bandın folyosu sıyırılmakta ve duvar sonlandırma kapağı yapıştırılmaktadır.



Besleme kanalı

Besleme kanalı, sıkıca kapatılabilir kapağı sayesinde kabloların cihaz montaj kanallarına doğru döşenmesi için çok uygundur.



Tamamlanmış montaj

Her biri ayrı bir tasarım harikası ve birbiriyle uyumlu bileşenler sayesinde estetik bir görünüme sahip düzgün tesisatlar oluşturulabilmektedir.



Plastik Malzemeler

ABS/ASA — Akrilonitril Bütadien Stiren

Sıcağa dayanıklılık: 70°C'ye kadar sürekli, yaklaşık 85°C'ye kadar kısa süreli dayanıklılık.

karşı dayanıklı

Formik asit, sitrik asit, laktik asit.

Koşullu olarak şunlara karşı dayanıklı

Hidro. asit, sülf. asit.

Şuna karşı dayaklı değildir:

Aseton, eter, benzin, benzol, boyalar ve vernik. için tiner, bütirik asit, klor, asetik asit, nitrik asit.

Germe çatlağı tehlikesi

Oldukça yüksek, polistrola benzer.

GUM — Lastik

HP — Karton

MGUM — Hücreli kauçuk

POM — Poliasetal

Sıcağa dayanıklılık:

100°C'ye kadar sürekli, yaklaşık 130°C'ye kadar kısa süreli dayanıklılık.

karşı dayanıklı

Aseton, eter, benzin, zayıf asetik asit, benzol, ısıtma yapı, yağlar ve gresler, toluen.

Şuna karşı dayaklı değildir:

Metilenklorür, trikloretilen, hidroklorik asit, nitrik asit, sülfür. asit.

Germe çatlağı tehlikesi

Düşük

PA — Poliamid

Sıcağa dayanıklılık:

Yaklaşık 90°C'ye kadar sürekli, yaklaşık 130°C'ye kadar kısa süreli dayanıklılık.

Kimyasal dayanıklılık genel olarak polietileninki kadardır.

karşı dayanıklı

Benzin, benzol, dizel yağı, aseton, boyalar ve cilalar için tiner, yağl. ve gresler.

Şuna karşı dayaklı değildir:

Ağartma çözeltilisi, çoğu asitler, klor.

Germe çatlağı tehlikesi

Havanın nemli olduğu durumlarda düşük, sadece bazı sıvı şeklindeki tuz çözeltilerinde.

Yüksek sıcaklık ve aşırı düşük nem oranında, yakıtlara ve çeşitli çözeltilere karşı yüksek derecede duyarlılık.

PA/GF — Poliamid, cam elyafı takviy.

Sıcağa dayanıklılık: Yaklaşık 100-110°C'ye kadar sürekli, 160°C'ye kadar kısa süreli dayanıklılık.

karşı dayanıklı

Benzin, benzol, dizel yağı, aseton, boyalar ve cilalar için tiner, yağl. ve gresler.

Düşük oranda germe çatlağı oluşma ihtimali.

Şuna karşı dayaklı değildir:

Ağartma çözeltilisi, çoğu asitler, klor.

Germe çatlağı tehlikesi

Havanın nemli olduğu durumlarda düşük, sadece bazı sıvı şeklindeki tuz çözeltilerinde.

Yüksek sıcaklık ve aşırı düşük nem oranında, yakıtlara ve çeşitli çözeltilere karşı yüksek derecede duyarlılık.

PC — Polikarbonat

Sıcağa dayanıklılık: Yaklaşık 110°C'ye kadar sürekli (suda 60°C), 125°C'ye kadar kısa süreli dayanıklılık.

karşı dayanıklı

Benzin, terpenin, çoğu zayıf asitler.

Şuna karşı dayaklı değildir:

Aseton, benzol, klor, metilenklorür, çoğu konsante asit.

Germe çatlağı tehlikesi

Oldukça düşük germe çatlağına yol açan maddeler şunlardır: Benzin, aromatik hidrokarbon, metanol, bütanol, aseton, terpenin.

PC/ABS — Polikarbonat/Akrilonitril-butadien-stirol

PE — Polietilen

Sıcaklığa dayanıklılık: Saf paslanmaz çelik Sert tip. - Yaklaşık 90°C'ye kadar sürekli, yaklaşık 105°C'ye kadar kısa süreli, Yumuşak tip. - Yaklaşık 80°C'ye kadar sürekli, yaklaşık 100°C'ye kadar kısa süreli dayanıklılık.

karşı dayanıklı

Alkali ve anorganik asitler.

Koşullu olarak şunlara karşı dayanıklı

Aseton, organik asitler, benzin, benzol, dizel yağı, çoğu yağlar.

Şuna karşı dayaklı değildir:

Klor, hidrokarbon, oksitleyici asitler.

Germe çatlağı tehlikesi

Oldukça yüksek.

Germe çatlağına, ayrıca şu maddeler yol açabilir: Aseton, çeşitli alkoller, formik asit, etanol, benzin, benzol, bütirik asit, asetik asit, formaldehit, çeşitli yağlar, petrol, propanol, nitrik asit, hidroklorik asit, sülfirik asit, sabun çözeltileri, terpenin, trikloretilen, sitrik asit.

PP — Polipropilen

Sıcağa dayanıklılık:

Yaklaşık 90°C'ye kadar sürekli, yaklaşık 110°C'ye kadar kısa süreli veya yaklaşık eksi 30°C'ye kadar.

Kimyasal dayanıklılık genel olarak polietileninki kadardır.

karşı dayanıklı

Alkali ve anorganik asitler.

Koşullu olarak şunlara karşı dayanıklı

Aseton, organik asitler, benzin, benzol, dizel yağı, hemen hemen tüm yağlar

Şuna karşı dayaklı değildir:

Klor, hidrokarbon, oksitleyici asitler

Germe çatlağı tehlikesi

Düşük. Krom asidi, hidrofl. asit ve hidrokl. asit gibi bazı asitlerde ve nitrik oksitte.

PVC — Polivinilklorid

Sıcaklığa dayanıklılık: Yaklaşık 65°C'ye kadar sürekli, yaklaşık 75°C'ye kadar kısa süreli dayanıklılık.

karşı dayanıklı

Zayıf asitler, alkali, yağ. ve gresler, benzin.

Şuna karşı dayaklı değildir:

Güçlü asitler, benzol, aseton, iyot, toluen, trikloretilen.

Germe çatlağı tehlikesi

Düşük, sadece benzol ve aseton gibi bazı çözeltilerde.

PPO — Polifenil oksit

Sıcağa Dayanıklılık:

-30°C ila + 85°C arası

Şuna karşı dayaklı değildir:

Yağlar, gresler, yağlama maddeleri ve yakıtlar



Avrupa Birliđi Standartları Uyarınca Sınıflandırma

EN 50085-1 uyarınca sınıflandırma

		WDK Kablo Döşeme Kanalı	LKM Kablo Döşeme Kanalı	SKL Süpürgelik Kanalı	VK Kablo Döşeme Kanalı	GEK-K Rapid 45 Cihaz Montaj Kanalı	GEK-A Rapid 45 Cihaz Montaj Kanalı	GK Cihaz Montaj Kanalı	GS Cihaz Montaj Kanalı	GEK-A Cihaz Montaj Kanalı	ISS Tesisat Kirişİ
6,1	Malzemeye göre	*2	*2	*2	*2	*2	*2	*2	*2	*2	*2
6,2	Kurulum ve uygulama için darbe dayanıklılığına göre		*1								
6.2.1	0,5 J darbe enerjisi için elektrik tesisatı kanalı sistemleri.	x	*1								
6.2.2	1 J darbe enerjisi için elektrik tesisatı kanalı sistemleri.		*1								
6.2.3	2 J darbe enerjisi için elektrik tesisatı kanalı sistemleri.		*1								
6.2.4	5 J darbe enerjisi için elektrik tesisatı kanalı sistemleri.		*1			x		x			
6.2.5	20 J darbe enerjisi için elektrik tesisatı kanalı sistemleri.		*1				x		x	x	x
6,3	Tablo 1, 2 ve 3'te belirtilen sıcaklıklara göre										
	Tablo 1: Asgari depolama ve taşıma sıcaklıkları ± 2 °C										
	-45										
	-25		x				x		x	x	x
	-15		x			x		x			
	-5	x	x		x						
	Tablo 2: Asgari kurulum ve uygulama sıcaklıkları ± 2 °C										
	-25		x				x		x	x	x
	-15					x		x			
	-5	x									
	+5										
	+15				x						
	Tabelle 3: Azami uygulama sıcaklıkları ± 2 °C										
	+60	x			x	x	x	x	x	x	x
	+90										
	+105										
	+120										
6,4	Alev yayılmasına karşı dirence göre										
6.4.1	Yangının yayılmasına yol açan elektrik tesisatı kanalı sistemleri	x			x	x		x			
6.4.2	Yangının yayılmasına yol açmayan elektrik tesisatı kanalı sistemleri		x	x			x		x	x	x

x ilgili sınıflandırma, *1 Test aşamasında, *2 Danışarak



Avrupa Birliđi Standartları Uyarınca Sınıflandırma

EN 50085-1 uyarınca sınıflandırma

		WDK Kablo Döşeme Kanalı	LKM Kablo Döşeme Kanalı	SKL Süpürgelik Kanalı	VK Kablo Döşeme Kanalı	GEK-K Rapid 45 Cihaz Montaj Kanalı	GEK-A Rapid 45 Cihaz Montaj Kanalı	GK Cihaz Montaj Kanalı	GS Cihaz Montaj Kanalı	GEK-A Cihaz Montaj Kanalı	ISS Tesisat Kirişi
6,5	Elektriksel iletkenlik özelliđine göre										
6.5.1	Elektriksel iletkenlik özelliđine sahip elektrik tesisatı kanalı sistemi		x				x		x	x	x
6.5.2	Elektriksel iletkenlik özelliđine sahip olmayan elektrik tesisatı kanalı sistemi	x		x	x	x		x			
6,6	Elektrik izolasyon özelliđine göre										
6.6.1	Elektrik izolasyon özelliđine sahip olmayan elektrik tesisatı kanalı sistemi		x				x		x	x	x
6.6.2	Elektrik izolasyon özelliđine sahip elektrik tesisatı kanalı sistemi	x		x	x	x		x			
6,7	EN 60529:1991 standardında öngörülen koruma sınıfları uyarınca gövdeye veya muhafazaya göre										
6.7.1	Sabit cisimlerin içeri sızmasına karşı korumaya göre	IP20	IP30	IP41		IP40	IP40	IP30	IP30	IP30	IP30
6.7.2	Suyun içeri sızmasına karşı korumaya göre										
6.7.3	Tehlikeli parçalar ile temas etmeye karşı korumaya göre										
6,8	Paslanmaya ve kirlenmeye yol açabilecek maddelere karşı korumaya göre	*2									
6,9	Sistem kanal kapađının tespitleme şekline bađlı olarak										
6.9.1	Alet kullanılmadan açılabilen elektrik tesisatı kanalı sisteminin kanal kapađı	x	x		x						
6.9.2	Sadece alet kullanılarak açılabilen elektrik tesisatı kanalı sisteminin kanal kapađı					x	x	x	x	x	
6,10	Elektriksel koruma ayırımına göre										
6.10.1	Dahili elektriksel koruma seperatörü olmayan elektrik tesisatı kanalı sistemleri		x		x		x		x	x	
6.10.2	Dahili elektriksel koruma seperatörlü elektrik tesisatı kanalı sistemleri	x		x		x		x			

x ilgili sınıflandırma, *2 Danışarak



Avrupa Birliđi Standartları Uyarınca Sınıflandırma

EN 50085-2-1 uyarınca sınıflandırma

		WDK Kablo Döşeme Kanalı	LKM Kablo Döşeme Kanalı	SKL Süpürgelik Kanalı	VK Kablo Döşeme Kanalı	GEK-K Rapid 45 Cihaz Montaj Kanalı	GEK-A Rapid 45 Cihaz Montaj Kanalı	GK Cihaz Montaj Kanalı	GS Cihaz Montaj Kanalı	GEK-A Cihaz Montaj Kanalı	ISS Tesisat Kirişİ
6.101.3	Duvar da veya tavanda sıva alt ı / sıva üstü elektrik tesisat ı kanalı										
6.101.3.1	Duvar da sıva alt ı / sıva üstü elektrik tesisat ı kanalı.	x	x			x	x	x	x	x	
6.101.3.2	Tavanda sıva alt ı / sıva üstü elektrik tesisat ı kanalı.	x	x			x	x	x	x	x	
6.101.3.3	Duvar da elektrik tesisat ı kanalı ve zemin tarafından desteklenir.			x							
6.101.3.4	Duvar da elektrik tesisat ı kanalı ve zeminden farklı yatay yüzeyler tarafından desteklenir.										
6.101.4	Elektrik tesisat ı kanalı sistemi, tespit parçaları ile duvara veya tavana mesafeli olarak monte edilmiş					x	x	x	x	x	
6.102	Süpürgelik kanalları kullanıldığında veya zeminin ıslak bir şekilde temizlenmesi durumunda, sıvılar ile izolasyonlu kablolar ve gerilim ileten parçalar arasında temas korumasına göre										
6.102.1	Bilgi yok										
6.102.2	Elektrik tesisat ı kanal sisteminin montaj pozisyonunu kısıtlayan üretici talimatını göre eksiksiz uygulayın.					x	x				
6.102.3	Elektrik tesisat ı kanal sisteminin tüm kurulumlarına müsaade etmekle birlikte, izolasyonlu kabloların ve gerilim ileten parçaların elektrik tesisat ı kanal sisteminde üst üste döşenmesini kısıtlayan üretici talimatını eksiksiz uygulayın.										
6.102.4	Elektrik tesisat ı kanal sisteminin tüm kurulumlarına müsaade etmekle birlikte, izolasyonlu kabloların ve gerilim ileten parçaların üst üste döşenmesine müsaade eden üretici talimatını eksiksiz uygulayın.										
6.103	Tipe göre										
6.103.1	Tip 1 elektrik tesisat ı kanalı sistemi			x							
6.103.2	Tip 2 elektrik tesisat ı kanalı sistemi (dağıtım ve elektrik tesisat ı kanalı sistemi)	x	x								
6.103.3	Tip 3 elektrik tesisat ı kanalı sistemi (kurulum ve elektrik tesisat ı kanalı sistemi)				x	x	x	x	x	x	

x ilgili sınıflandırma



Sert PVC'nin kimyasal maddelere karşı dayanıklılığı

A = Yüksek derece dayanıklı
B = Orta derece dayanıklı
C = Dayanıklı değil

A = Yüksek derece dayanıklı
B = Orta derece dayanıklı
C = Dayanıklı değil

Kimyasal malzeme	Sıcaklık °C	Dayanıklılık
Fosjen gaz şeklinde	20	A
%10'a kadar bütandiol	20	A
%20'ye kadar klor asidi	40	A
%20'ye kadar klor asidi	60	B
%30'a kadar hidrojen peroksit	60	A
%30'a kadar hidroklorid asit	20	A
%30'a kadar hidroklorid asit	60	B
%37'ye kadar hidroklorid asit	20	A
%37'ye kadar hidroklorid asit	40	B
%40'a kadar hidroklorid asit	60	A
%40'a kadar hidroflüorik asit	40	A
%40'a kadar hidroflüorik asit	60	B
%40'a kadar sülfürik asit	20	C
%50'ye kadar krom asidi	40	A
%50'ye kadar nitrik asit	50	A
%50'ye kadar sülfürik asit	50	A
%50'ye kadar sülfürik asit	60	A
%6 - %15'e kadar permanganat (K-)	40	A
%6 - %15'e kadar permanganat (K-)	60	B
%60'dan fazla bütandiol	40	B
%60'dan fazla bütandiol	20	C
%6'ya kadar permanganat (K-)	60	A
%80'e kadar sülfürik asit	40	C
%80'e kadar sülfürik asit	60	B
%90'a kadar hidrojen peroksit	20	A
%96'ya kadar sülfürik asit	20	A
%96'ya kadar sülfürik asit	60	B
%98'e kadar nitrik asit	20	C
1,3-Bütadien	20	A
1,3-Benzol disülfonik asit	20	A
2,4-Benzo klorür klorid	20	A
2-Amino-2,2-difenil asetik asit	20	A
4-Benzal klorür dehit-2-sülfon asit	20	A
4-Klor-2-nitranilin	20	C
5-Amino-2-hydroxybenzoic asit	20	A
Abietik asit	20	A
Adipik asit	20	A
Adipik asit	60	B
Ağaç katranı	20	C
Ağartma solüsyonu, %12 aktif klor	40	A
Ağartma solüsyonu, %12 aktif klor	60	B
Akışkan lif çözeltileri	60	A
Alil alkol %100	20	B
Alil alkol %100	60	C
Alil klorür	20	C
Alizarin %100	20	A
Alkan sülfonik asitler	50	A
Alkollü içecekler	< 40	A
Amino salisilik asit (p-)	20	A
Aminobenzol (p-)	20	A
Aminobenzol sülfon asidi (m-, o-, p-)	20	A
Amonyak (Tüm konstantrasyonların buharı)	40	A
Amonyak (Tüm konstantrasyonların buharı)	60	B
Amonyum hidroksit	60	A
Anilin %100	20	A
Anilin klorid, doymuş çözelti	20	C
Aset anhidrit	20	C
Asetaldehid %100	20	C
Asetaldehid %40	20	A
Asetaldehid %40	40	B
Asetaldehid, asetik asit katkılı 90:10	20	B
Asetanilid %100	20	A
Asetat (Ammonyum, Na, vs.)	50	A
Asetik asit %10	60	A
Asetik asit %100	20	A
Asetik asit %100	60	B
Asetik asit %25	40	A
Asetik asit %25-%70	40	A
Asetil salisilik asit	20	A
Asetilaseton (2,4 Pentadion)	20	C
Asetilen %100	20	B
Asetofenon (Metil fenil keton)	20	C
Aseton	20	C
Askorbin asit	20	A
Asparagin asit	20	A
Balık yağı	20	A
Benzal klorür dehit	20	C
Benzil klorid	20	C
Benzin, aromata içermez	60	A
Benzin, benzol içerir	20	C
Benzoik asit	40	A
Benzoik asit hidrid	30	A
Benzoil benzoik asit	20	A
Benzoil fenon %100	20	C
Benzoil klorür klorid	20	C
Benzol	20	C
Benzol sülfonik asit	60	A

Kimyasal malzeme	Sıcaklık °C	Dayanıklılık
Benzotriflorür	20	C
Benzotriklorid	20	C
Betene	20	A
Bira	60	A
Bitkisel yağlar	40	A
Bor (NA-)	20	A
Bor asidi	20	A
Boraks	40	A
Brom benzol	20	C
Brom suyu	20	A
Brom suyu malzemesi %100	20	A
Brom suyu malzemesi %100	60	B
Brom, gaz şeklinde, kuru	20	A
Brom, sıvı	20	C
Bromat (K-, Na-)	40	A
Bromclormetan	20	C
Bromit (K-, Na- vs.)	60	A
Bromkloropropan	20	C
Bromoform %100	20	C
Bromür asidi	20	A
Bütil asetat	20	C
Bütil bütirat	20	C
Bütil fenol	20	C
Bütil glikol	20	C
Bütil klorid	20	C
Bütan, gaz şeklinde %30	20	A
Bütanol	60	A
Dektroz	50	A
Dibrom etan	20	C
Dibulin oksalat	20	C
Dibütil ftalat	20	C
Dietilamin %100	20	C
Dietilen glikol	60	C
Dietileter	20	C
Difenil	20	C
Difenil amin	20	C
Dikloretilen	20	C
Diklorpropilen	20	C
Dikromat (K-, Na-)	50	C
Dimetileter	20	C
Di-n-bütil eter	20	C
Dioksan	20	C
Dioktil ftalat	20	C
Domuz yağı	20	A
Donyağı	60	A
Elma suyu	60	A
Etan	20	A
Etanol	40	A
Etanolamin	20	B
Etil akrilat	20	C
Etil asetat	20	C
Etil benzen	20	C
Etil klorid	20	C
Etilen glikol	20	A
Fenilhidrazin	20	C
Fenilhidrazin klorid	20	B
Fenilhidrazin klorid	60	C
Fenol %1	20	A
Fenol %90	45	B
Flüor	20	B
Flüor	60	C
Flüor borik asit	20	A
Flüor silik asit %32	60	A
Flüor silikat (Ammonyum, K- vs.)	60	A
Flüorid (Ammonyum, K-, Na- vs.)	60	A
Formaldehit	60	A
Formamit %100	20	C
Formiat (Ammonyum- vs.)	20	A
Formik asit %100	20	B
Formik asit %100	60	C
Formik asit %50	40	A
Fosfatlar (Ammonyum-, Na- vs.)	60	A
Fosfor asidi	40	A
Fosfor asidi	60	B
Fosforpentoksit	20	A
Fosjen, gaz şeklinde	60	B
Fosjen, sıvı	20	C
Furfuril alkol	20	C
Furfuröl	20	C
Gaz şeklinde klor, nem %5	20	B
Gaz şeklinde klor, kuru %0,5	20	A
Gaz şeklinde klor, kuru %100	20	B
Geliştirme banyosu (Geliştirici)	40	A
Glikol	60	A
Gliserin	60	A
Glisin	40	A
Glukonik asit	20	A
Glukoz	60	A



Sert PVC'nin kimyasal maddelere karşı dayanıklılığı

A = Yüksek derece dayanıklı
B = Orta derece dayanıklı
C = Dayanıklı değil

Kimyasal malzeme	Sıcaklık °C	Dayanıklılık
Glütamik asit	20	A
Hekza etilen klorür	20	C
Hekzametilentetramin (Ürotropin) %40 sıvı şeklinde çözelti	60	A
Hekzasiyanoferrate-II (Na-)	40	A
Hekzasiyanoferrate-III (K-)	40	A
Heptan	20	A
Hidrazin inceltilmiş çözelti %100	20	C
Hidrazin inceltilmiş çözelti %30	20	A
Hidrojen sülfür	60	A
Hidroksit (K-, Na-)	60	A
Hidroksit (Toprak alkali metal)	60	A
Hidrosiyanik	40	A
Hint yağı	60	A
Hipoklorit (K-, Na- vs.)	60	A
Hipoklorik asit	60	A
Humin asitleri	20	A
Isobütil fosfat	20	C
Iyodatlar (K-, Na- vs.)	60	A
Iyodit (K-, Na-)	60	A
Iyot	20	C
Jelatin	60	A
Kan	40	A
Karbon disülfür %100	20	B
Karbondioksit	60	A
Karbonmonoksit	60	A
Katran, aromasız	20	A
Kaynak tuzu	60	A
Keten yağı	60	A
Klor asetaldehit	20	C
Klor asetil klorid	20	C
Klor aseton	20	C
Klor benzoitriflorit	20	C
Klor nitro benzoil asit	20	A
Kloranilin	20	C
Klorasetik asit	20	A
Klorat (K-, Na-, vs.)	20	A
Klorat (K-, Na-, vs.)	60	B
Klorat (K-, Na-, vs.)	60	A
Kloretil benzol	20	C
Klorid (Ammonyum; Na- vs.)	20	A
Klorlu su (gaz şeklinde, kuru ve nemli)	40	A
Klorlu suyu (doymuş çözelti)	20	B
Kloroform	20	C
Klorür benzol	20	C
Kömür gazı	20	A
Kresol	20	C
Kresol klorür	20	C
Krom alümin	60	A
Krom sülfürik asit	30	A
Kromat (%50'ye kadar K-, Na-)	50	A
Kumol	20	C
Kükürt oksit, gaz şeklinde, kuru ve nem %100	60	A
Laktik asit %10	20	A
Laktik asit %10	60	C
Laktik asit %100	20	C
Linoleik asit	60	A
Malik asit	20	A
Malzeme Özellikleri		
Metanol %100	40	A
Metanol %100	60	B
Metilamin	20	B
Metilbromid	20	C
Metilenklorür	20	C
Metilklorür	20	C
Metilmetakrilat	20	C
Mineral yağlar	60	C
N, N-dietilaniilin	20	C
Naftalin	20	C
Naftalin klorür	20	C
Nişasta	60	A
Nitratlar (Ammonyum, K- vs.)	60	A
Nitrik asit %25	20	A
Nitrik asit %25	60	B
Nitrik asit %50	20	A
Nitrik asit %50	50	B
Nitrik asit %95	20	C
Nitrik oksit	20	C
Nitritler (K-, Na- vs.)	60	A
Nitrobenzol	20	C
Nitrogliserin	20	B
Oksal asit	40	A
Oksalat (Ammonyum, Na- vs.)	60	A
Oksijen	60	A
Ozon %10	30	A

A = Yüksek derece dayanıklı
B = Orta derece dayanıklı
C = Dayanıklı değil

Kimyasal malzeme	Sıcaklık °C	Dayanıklılık
Ozon %10	60	B
Palmitin asit	20	A
Parafin	40	A
Pentil alkol	60	A
Pentil asetat	20	C
Pentil klorid	20	C
Pentyllaurat	20	C
Perbonat (K-)	60	A
Perklorat	40	A
Perklorik asit %70	20	A
Peroksi sülfür mono asidi	20	A
Persülfat (Ammonyum-, K- vs.)	40	A
Petrol	60	A
Piridin	20	A
Propan	20	A
Propanol	60	A
Sabun solüsyonu	40	A
Salisilik asit	20	A
Saplama banyosu	60	A
Sıvı klor	20	C
Sikloheksanol	20	C
Sikloheksanon	20	C
Silikatlar (K-)	20	A
Sitrat (Ammonyum, Na)	20	A
Sitrik asit	20	A
Sitrik asit	60	B
Siyan asetik asit	20	C
Siyanamid	20	A
Siyanit (%50'ye kadar K-, Na-)	60	A
Siyanojen klorür	20	A
Stearin asit	60	A
Su	40	A
Su	60	B
Su içermez sıvı amonyak	< 60	B
Sülfat (Ammonyum, Na, vs.)	60	A
Sülfat (Ammonyum, K-, Na- vs.)	60	A
Sülfürik asit, tüter, (%10'luk yağ)	20	C
Sülfürik asitler	60	A
Süt	20	A
Şarap	40	A
Şıra	20	A
Tanen	20	A
Tartarik asit	60	A
Terpentin	20	A
Tetraetil kurşun	60	A
Tetrahidro furan	20	C
Tiyosiyanat (Ammonyum, vs.)	60	A
Toluen	20	A
Transformatör yağı	60	A
Trikloretilen	20	C
Üre	60	C
Uzüm sirkesi	50	A
Vernik	60	C
Vinilasetat	20	C
Xyol	20	C
Yağ asidi	60	A
Yağ asidi %100	20	C
Yağ asidi %20	20	A
Yağ asidi %20	60	C
Yağlı süt	20	A



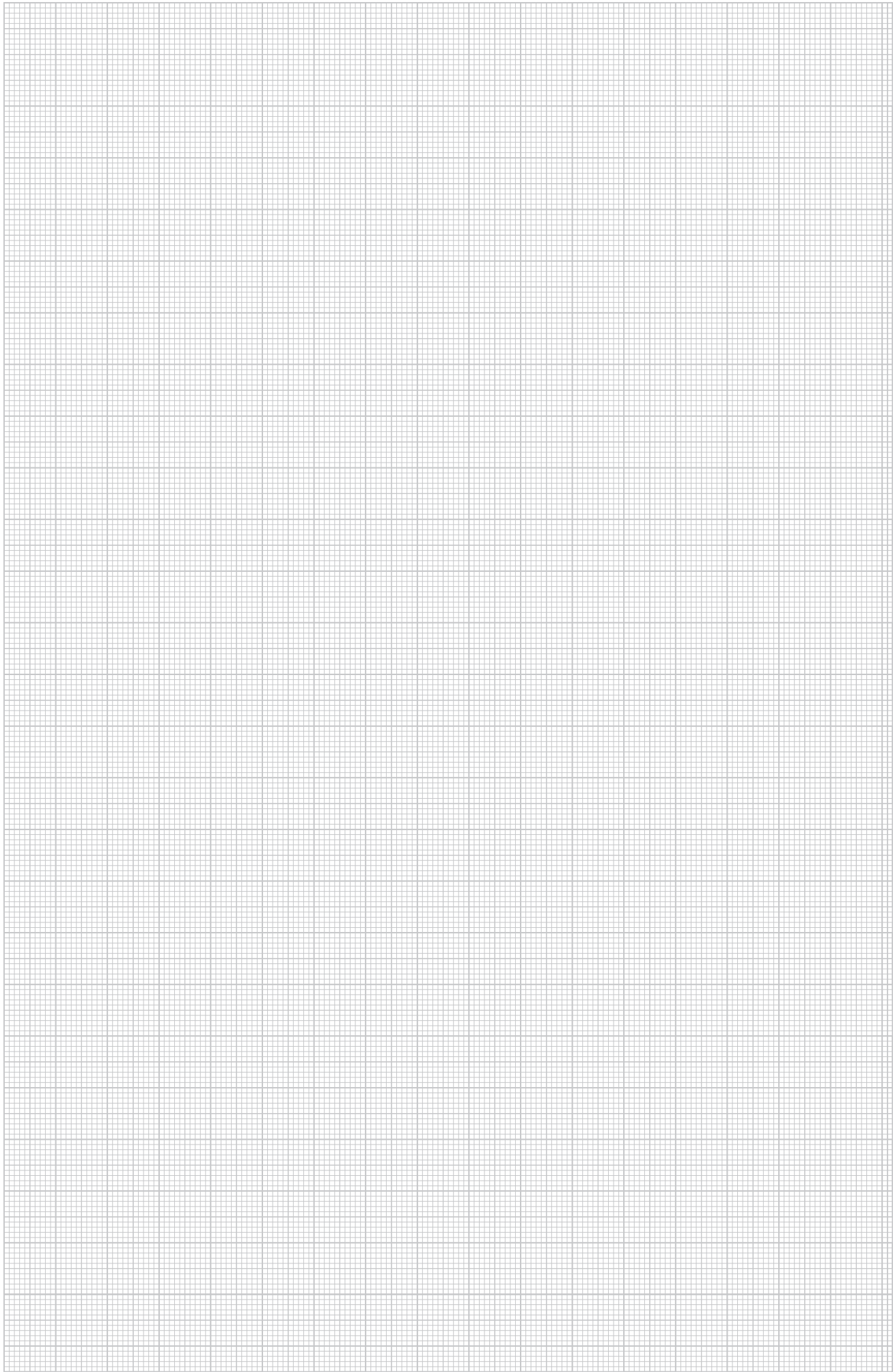

Kullanılan sert PVC malzemenin özellikleri		
Malzemenin tanımı	DIN 7748'e uygun	PVC-U-E-D-080-04-28
Çekme dayanımı	Min. 40 N/mm ²	DIN 53 455'e
Kopmada uzama	DIN 53 455'e uygun	Min. %65
Dielektrik dayanımı	DIN 53 481'e uygun	Min. 20 KV/mm
Yüzey direnci	DIN 53 482'ye uygun	Min. 10 10
Isıya dayanıklılık	DIN 53 460/B'ye uygun	Min. 75 °C
Uygulamada sıcaklığa dayanıklılık en fazla	65 °C	
Yanmazlık	UL 94'e uygun	Kademe V-0
Kızgın tel deneyi	DIN IEC 695'e uygun	960 °C
Yapı malzemesi sınıfı	DIN EN 4102'ye uygun,	Sınıf B1 ve B2 onaylı







Cihaz Montaj Kanalları Aksesuarları

	Tespitleme Konsolları ve Montaj Aksesuarları	306
	Duvar sonlandırma kapağı	310
	Ses İzolasyonu	315
	Besleme Kanalı	315



Cihaz Montaj Kanalları Aksesuarları



Tespitleme konsolları

Tip	Model	Ambalaj	Ağırlık	Seri No.
		Adet	kg/100 Adet	
BKN50 80	53-83 mm	1	0,000	6288 00 1
BKN75 125	78-127 mm	1	0,000	6288 00 3
BKN120 205	120-205 mm	1	0,000	6288 00 5
BKN200 350	198-351 mm	1	0,000	6288 00 7

St Çelik **FS** Daldırma galvaniz kaplama €/Adet

Befestigungskonsolle zur Montage von Geräteeinbaukanälen an Brüstungskonstruktionen und als Auflage für Konvektionsgitter. Die Befestigungskonsolle ist für alle Geräteeinbaukanalsysteme mit 80-mm- und 110-mm-Systemöffnung einsetzbar; GS, GEK-A und GK in Verbindung mit Wandkonsolenadapter.

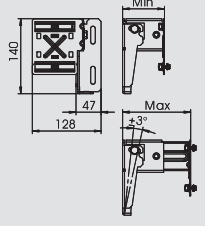

GK için duvar konsolu adaptörü, Kanal yüksekliği 110 mm

Tip	Kanal ölçüsü için	Ambalaj	Ağırlık	Seri No.
		Adet	kg/100 Adet	
KS70110	70x110 mm	1	22,000	6279 80 2

St Çelik **FS** Daldırma galvaniz kaplama €/Adet

GK70110 cihaz montaj kanallarının duvar konsollarına monte edilmesi için duvar konsolu adaptörü.

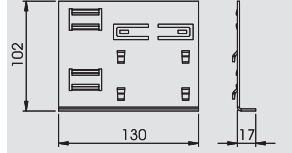

GK için duvar konsolu adaptörü, Kanal yüksekliği 130 mm

Tip	Kanal ölçüsü için	Ambalaj	Ağırlık	Seri No.
		Adet	kg/100 Adet	
KS70130	70x130 mm	1	26,100	6279 80 4

St Çelik **FS** Daldırma galvaniz kaplama €/Adet

GK70130 cihaz montaj kanallarının duvar konsollarına monte edilmesi için duvar konsolu adaptörü.

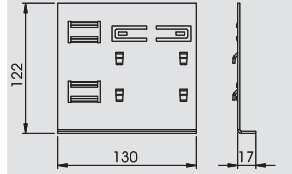

GK için duvar konsolu adaptörü, Kanal yüksekliği 170 mm

Tip	Kanal ölçüsü için	Ambalaj	Ağırlık	Seri No.
		Adet	kg/100 Adet	
KS70170	70x170 mm	1	34,300	6279 80 6

St Çelik **FS** Daldırma galvaniz kaplama €/Adet

GK70170 cihaz montaj kanallarının duvar konsollarına monte edilmesi için duvar konsolu adaptörü.

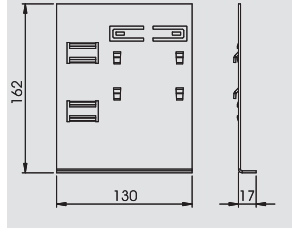

170 mm kanal yüksekliği için bağlantı profili

Tip	Ölçü h mm	Ambalaj	Ağırlık	Seri No.
		Adet	kg/100 Adet	
KSP170	152	1	23,500	6279 81 0

St Çelik **FS** Daldırma galvaniz kaplama €/Adet

170 anma yüksekliğine sahip kablo kanallarının konsol montajı için stabilizasyon profili.

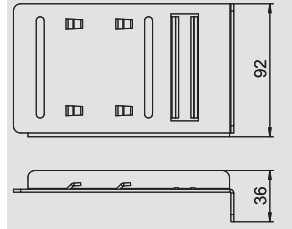

210 mm kanal yüksekliği için bağlantı profili

Tip	Ölçü h mm	Ambalaj	Ağırlık	Seri No.
		Adet	kg/100 Adet	
KSP210	192	1	30,000	6279 81 2

St Çelik **FS** Daldırma galvaniz kaplama €/Adet

210 anma yüksekliğine sahip kablo kanallarının konsol montajı için stabilizasyon profili.

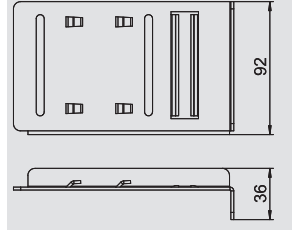

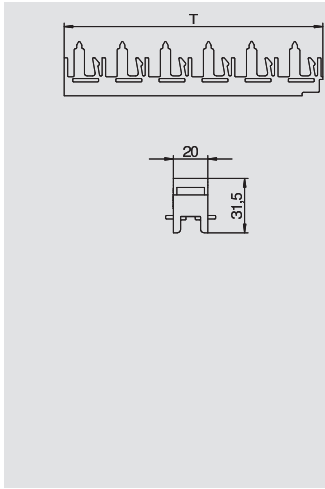

Yatay profil bağlantı elemanı

Tip	Uzunluk mm	Profil sayısı	Ambalaj Adet	Ağırlık kg/100 Adet	Seri No.
PV N3 50H	50	2	1	0,730	6288 10 0
PV N3 75H	75	3	1	1,080	6288 10 2
PV N3 100H	100	4	1	1,430	6288 10 4
PV N3 125H	125	5	1	1,800	6288 10 6
PV N3 150H	150	6	1	2,130	6288 10 8
PV N3 175H	175	7	1	2,470	6288 11 0
PV N3 200H	200	8	1	2,830	6288 11 2
PV N3 225H	225	9	1	3,170	6288 11 4
PV N3 250H	250	10	1	3,540	6288 11 6
PV N3 275H	275	11	1	3,900	6288 11 8
PV N3 300H	300	12	1	4,300	6288 12 0

€/Adet

Konveksiyon ızgara profillerini yerlerine oturtmak için kılavuz girintisine sahip yatay profil bağlantı elemanı. Profil bağlantı elemanı, SP3 tipi bağlama braketleri ile tespitleme konsolunun üzerine monte edilmektedir.

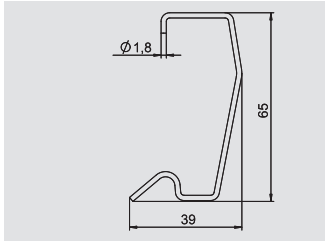

Bağlama braketleri

Tip	Ambalaj Adet	Ağırlık kg/100 Adet	Seri No.
SP3	1	0,260	6279 80 0

St Çelik FS Daldırma galvaniz kaplama €/Adet

Konveksiyon ızgarası ve tespitleme konsolu arasında dayanak sabitlemesi için bağlama braketleri. 23,5 mm pervaz kalınlığı için tespitleme konsollarına uygun.

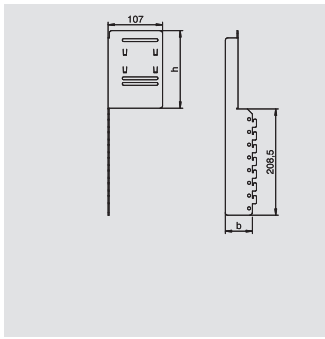

Konveksiyon ızgarası için montaj ve bağlantı profili, Kanal derinliği 70 mm

Tip	Kanal ölçüsü için	Ölçü h mm	Ölçü b mm	Ambalaj Adet	Ağırlık kg/100 Adet	Seri No.
MVKG70130	70x130	110	68	1	38,000	6279 82 0
MVKG70170	70x170	150	68	1	43,000	6279 82 2
MVKG70210	70x210	190	68	1	50,000	6279 82 4

St Çelik FS Daldırma galvaniz kaplama €/Adet

Dikey konveksiyon ızgaraları ile bağlantılı kablo kanallarının konsol montajı için bağlantı profili. Das Montage- und Verbindungsprofil wird an der Befestigungskonsolle eingerastet und nimmt senkrecht den Profilverbinder Typ PVV/N2... auf. Bitte beachten Sie die Kanalabmessungen.

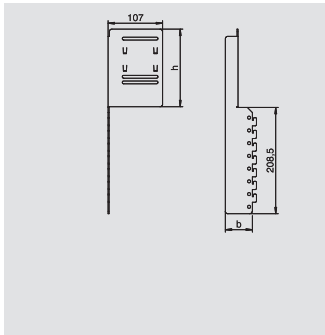

Konveksiyon ızgarası için montaj ve bağlantı profili, Kanal derinliği 90 mm

Tip	Kanal ölçüsü için	Ölçü h mm	Ölçü b mm	Ambalaj Adet	Ağırlık kg/100 Adet	Seri No.
MVKG90130	90x130	110	88	1	44,000	6279 82 6
MVKG90170	90x170	150	88	1	50,000	6279 82 8
MVKG90210	90x210	190	88	1	57,000	6279 83 0

St Çelik FS Daldırma galvaniz kaplama €/Adet

Dikey konveksiyon ızgaraları ile bağlantılı kablo kanallarının konsol montajı için bağlantı profili. Das Montage- und Verbindungsprofil wird an der Befestigungskonsolle eingerastet und nimmt senkrecht den Profilverbinder Typ PVV/N2... auf. Bitte beachten Sie die Kanalabmessungen.



Cihaz Montaj Kanalları Aksesuarları



Dikey profil bağlantı elemanı

Tip	Uzunluk mm	Profil sayısı	Ambalaj Adet	Ağırlık kg/100 Adet	Seri No.
PVV N2 100	100	4	1	6,000	6288 03 0
PVV N2 125	125	5	1	7,500	6288 03 2
PVV N2 150	150	6	1	9,000	6288 03 4
PVV N2 175	175	7	1	10,500	6288 03 6
PVV N2 200	200	8	1	12,000	6288 03 8
PVV N2 225	225	9	1	13,500	6288 04 0
PVV N2 275	275	11	1	16,000	6288 04 2
PVV N2 300	300	12	1	17,660	6288 07 0
PVV N2 325	325	13	1	18,900	6288 07 2
PVV N2 350	350	14	1	20,700	6288 07 4
PVV N2375	375	15	1	22,800	6288 07 6
PVV N2 400	400	16	1	24,810	6288 07 8
PVV N2 425	425	17	1	25,500	6288 08 0
PVV N2 450	450	18	1	27,320	6288 08 2
PVV N2 475	475	19	1	28,500	6288 04 4
PVV N2 500	500	20	1	29,600	6288 08 4
PVV N2 525	525	21	1	31,000	6288 08 6
PVV N2 550	550	22	1	33,000	6288 04 6
PVV N2 575	575	23	1	34,500	6288 04 8
PVV N2 600	600	24	1	36,000	6288 05 0
PVV N2 625	625	25	1	37,500	6288 05 2
PVV N2 650	650	26	1	39,000	6288 05 4
PVV N2 675	675	27	1	40,500	6288 05 6
PVV N2 700	700	28	1	43,000	6288 05 8
PVV N2 725	725	29	1	44,500	6288 06 0
PVV N2 750	750	30	1	46,000	6288 06 2
PVV N2 775	775	31	1	46,800	6288 08 8
PVV N2 800	800	32	1	51,200	6288 09 0
PVV N2 825	825	33	1	49,050	6288 09 2
PVV N2 850	850	34	1	51,000	6288 06 4
PVV N2 875	875	35	1	52,500	6288 06 6

€/Adet

Kompakt bir ızgara bütünü bir araya getirmek için kılavuz girişine sahip dikey profil bağlantı elemanı. Dikey konveksiyon ızgaraları kanalın ön yüzünde aşağı doğru devam ettirilmekte, böylece ızgara ile zemin arasında temizlik amacıyla bir boşluk kalmaktadır. Konveksiyon ızgarası aralıksız olarak zemine kadar devam ettirilmekte ve orada BVL tipi taban tutucusu ile tespit edilmektedir. Bu model, konvektör kapağının bir varyasyonunu temsil etmektedir. Konveksiyon ızgarası profillerine alternatif olarak ısıtıcı konvektörlerin kaplamaları, kapalı tipteki çelik sac kaplamalar ile de yapılabilmektedir.

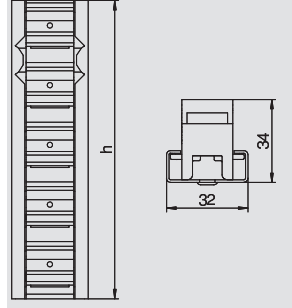

Taban tutucusu

Tip	Ambalaj Adet	Ağırlık kg/100 Adet	Seri No.
BVL	1	4,000	6288 18 0

€/Adet

BVL taban tutucusu, PVV/N2... tipi dikey profil bağlantı elemanlarını tabana tespit etmeye yararmaktadır.

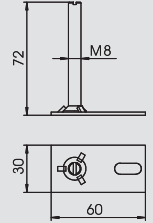

Konvektör kaplaması için montaj ve bağlantı profili, Kanal derinliği 70 mm

Tip	Renk	Ambalaj Adet	Ağırlık kg/100 Adet	Seri No.
MVKV70130	—	1	0,000	6279 83 2
MVKV70170	—	1	0,000	6279 83 4
MVKV70210	—	1	0,000	6279 83 6

St Çelik FS Daldırma galvaniz kaplama

€/Adet

Kablo kanallarının doğrudan duvara monte edilmeyeceği durumlarda az sayıda parça ile konsolların üzerine monte edilebilir. Kablo kanalına; lameller, lamel taşıyıcıları, ve konveksiyon sacları ile bağlantılı olarak estetik görünüm sağlayan pervaz kapağı entegre edilebilmektedir. Kablo kanallarının montajı, çok basit vidalı bağlantılar aracılığıyla konsollarda yapılabilmektedir. Konsollar ve kablo kanallarındaki delik şablonları, ilave uyarılma çalışmaları yapılmasını gereksiz kılmaktadır. Bu özellik sayesinde montaj süresi kısalmış ve montaj masrafı azalmıştır. Yatay lameller kolayca yerlerine bastırılıp oturtularak lamel taşıyıcılarına monte edilebilmekte ve halihazırda mevcut konsolların üzerine yerleştirilebilmektedir. Yetkisiz sökülmeye karşı bağlama braketleri kullanılarak ek bir tespitleme yapılması mümkündür. Kolay ve güvenli. Dikey kaplama istendiğinde, profil taşıyıcıların tespiti doğrudan kanal tespiti ile birlikte yapılmaktadır; bu sayede ek bir montaj çalışmasına gerek kalmamaktadır. Daha sonra lameller, lamel taşıyıcıları aracılığıyla geçmeli olarak kolayca profil taşıyıcılarının üzerine oturtulmaktadır. Lamel kaplamaya alternatif olarak montajın konvektör sacları ile yapılması da mümkündür. Bunlar kolay bir şekilde profil taşıyıcılarına asılmakta ve bükülebilir şerit aracılığıyla yerlerine sabitlenmektedir.

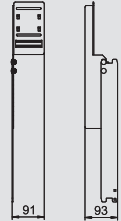

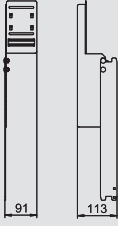

Konvektör kaplaması için montaj ve bağlantı profili, Kanal derinliği 90 mm

Tip	Renk	Ambalaj		Seri No.
		Adet	Ağırlık kg/100 Adet	
MVKV90130	—	1	0,000	6279 83 8
MVKV90170	—	1	0,000	6279 84 0
MVKV90210	—	1	0,000	6279 84 2

St Çelik FS Daldırma galvaniz kaplama €/Adet

Kablo kanallarının doğrudan duvara monte edilmeyeceği durumlarda az sayıda parça ile konsolların üzerine monte edilebilir. Kablo kanalına; lameller, lamel taşıyıcıları, ve konveksiyon sacları ile bağlantılı olarak estetik görünüm sağlayan pervaz kapağı entegre edilebilmektedir. Kablo kanallarının montajı, çok basit vidalı bağlantılar aracılığıyla konsollarda yapılabilmektedir. Konsollar ve kablo kanallarındaki delik şablonları, ilave uyarılma çalışmaları yapılmasını gereksiz kılmaktadır. Bu özellik sayesinde montaj süresi kısalmış ve montaj masrafı azalmıştır. Yatay lameller kolayca yerlerine bastırılıp oturtularak lamel taşıyıcılarına monte edilebilmekte ve halihazırda mevcut konsolların üzerine yerleştirilebilmektedir. Yetkisiz sökülmeye karşı bağlama braketleri kullanılarak ek bir tespitleme yapılması mümkündür. Kolay ve güvenli. Dikey kaplama istendiğinde, profil taşıyıcıların tespiti doğrudan kanal tespiti ile birlikte yapılmaktadır; bu sayede ek bir montaj çalışmasına gerek kalmamaktadır. Daha sonra lameller, lamel taşıyıcıları aracılığıyla geçmeli olarak kolayca profil taşıyıcılarının üzerine oturtulmaktadır. Lamel kaplamaya alternatif olarak montajın konvektör sacları ile yapılması da mümkündür. Bunlar kolay bir şekilde profil taşıyıcılarına asılmakta ve bükülebilir şerit aracılığıyla yerlerine sabitlenmektedir.

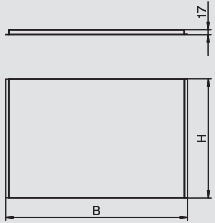

Konvektör kaplaması

Tip	Renk	Ambalaj		Seri No.
		Adet	Ağırlık kg/100 Adet	
KVV	Saf beyaz	1	0,000	

St Çelik €/Adet

Konvektör radyatörlerini kapalı olarak dikey şekilde örtmek için konvektör kaplaması. Ortam tasarımında üst düzey bir görünüm elde etmek ve uygulamaya yönelik gereksinimleri tam anlamıyla karşılayabilmek için konvektör kaplamalarının projelendirmesi ve siparişi ile ilgili olarak bizimle iletişime geçmenizi rica ederiz.

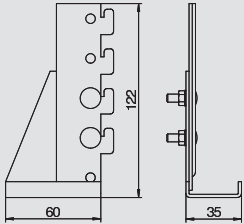

Zemin konsolu

Tip	Renk	Ambalaj		Seri No.
		Adet	Ağırlık kg/100 Adet	
BVB125	—	1	15,500	6287 80 0

St Çelik €/Adet

Konvektör kaplamalarının alt sonlandırması için zemin konsolu. Diese Ausführung wird nur benötigt, wenn eine geschlossene Konvektorverkleidung zusätzlich mit vertikalen Gitterprofilen als unterer Abschluss zum Boden ergänzt werden soll. Bu zemin konsolu, 5 izgara profiline yönelik bir PVV/N2... tipi profil bağlantı elemanı yerleştirmek için uygundur.

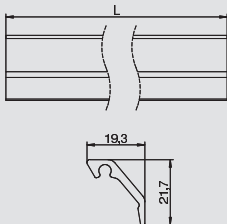

Konveksiyon ızgarası profili

Tip	Renk	Yüzey	Uzunluk mm	Ambalaj		Seri No.
				m	Ağırlık kg/100 m	
KG2RW	Saf beyaz	—	2000	40	23,100	6287 70 0
KG2CW	Açık krem	—	2000	40	23,100	6287 70 1
KG2LGR	Açık gri	—	2000	40	23,100	6287 70 2
KG2RW	Saf beyaz	—	3000	60	23,100	6287 71 0
KG2CW	Açık krem	—	3000	60	23,100	6287 71 1
KG2LGR	Açık gri	—	3000	60	23,100	6287 71 2
KG2EL	—	Anodik kaplama	3000	60	21,900	6287 72 3
KG2EL	—	Anodik kaplama	2000	40	21,900	6287 73 3

Alu Alüminyum EL Anodik kaplama €/m

Kablo kanalı ile duvar arasındaki aralıkları kapatmak için eğiş konveksiyon ızgarası, . Konveksiyon ızgara profilleri yatay ve dikey montaj için uygundur.



Bağlantı pimleri

Tip	Renk	Ambalaj		Seri No.
		Adet	Ağırlık kg/100 Adet	
8VS4	—	100	0,740	6287 81 0

€/Adet

Konveksiyon ızgara profillerini birleştirmek için kavrama pimi.



Cihaz Montaj Kanalları Aksesuarları

Açık tip PVC duvar sonlandırma kapağı 70110

Tip	Renk	Ölçü a mm	Ölçü b mm	Ambalaj Adet	Ağırlık kg/100 Adet	Seri No.
G-KWAO70110RW	Saf beyaz	178	104	1	6,300	6274 81 0
G-KWAO70110CW	Açık krem	178	104	1	6,300	6274 81 1
G-KWAO70110LGR	Açık gri	178	104	1	6,300	6274 81 2
G-KWAO70110GR	Mat gri	178	104	1	6,300	6274 81 6

ABS/ASA Akrlonitril Bütadien Stiren

€/Adet

Açık tip duvar sonlandırma kapağı, duvar montajlarında duvar geçişlerini kapatmak için kullanılır. Alüminyum modelinde lütfen renk tonunu belirtin.

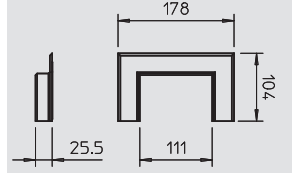

Açık tip PVC duvar sonlandırma kapağı 90110

Tip	Renk	Ölçü a mm	Ölçü b mm	Ambalaj Adet	Ağırlık kg/100 Adet	Seri No.
G-KWAO90110RW	Saf beyaz	178	124	1	7,100	6274 91 0
G-KWAO90110CW	Açık krem	178	124	1	7,100	6274 91 1
G-KWAO90110LGR	Açık gri	178	124	1	7,100	6274 91 2

ABS/ASA Akrlonitril Bütadien Stiren

€/Adet

Açık tip duvar sonlandırma kapağı, duvar montajlarında duvar geçişlerini kapatmak için kullanılır. Alüminyum modelinde lütfen renk tonunu belirtin.

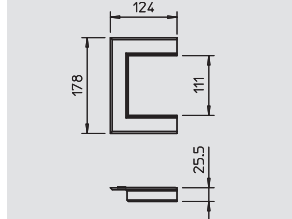

Açık tip PVC duvar sonlandırma kapağı 70130

Tip	Renk	Ölçü a mm	Ölçü b mm	Ambalaj Adet	Ağırlık kg/100 Adet	Seri No.
G-KWAO70130RW	Saf beyaz	198	104	1	6,500	6274 82 0
G-KWAO70130CW	Açık krem	198	104	1	6,500	6274 82 1
G-KWAO70130LGR	Açık gri	198	104	1	6,500	6274 82 2
G-KWAO70130GR	Mat gri	198	104	1	6,500	6274 82 6

ABS/ASA Akrlonitril Bütadien Stiren

€/Adet

Açık tip duvar sonlandırma kapağı, duvar montajlarında duvar geçişlerini kapatmak için kullanılır. Alüminyum modelinde lütfen renk tonunu belirtin.

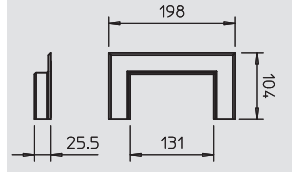

Açık tip PVC duvar sonlandırma kapağı 90130

Tip	Renk	Ölçü a mm	Ölçü b mm	Ambalaj Adet	Ağırlık kg/100 Adet	Seri No.
G-KWAO90130RW	Saf beyaz	198	124	1	7,300	6274 92 0
G-KWAO90130CW	Açık krem	198	124	1	7,300	6274 92 1
G-KWAO90130LGR	Açık gri	198	124	1	7,300	6274 92 2

ABS/ASA Akrlonitril Bütadien Stiren

€/Adet

Açık tip duvar sonlandırma kapağı, duvar montajlarında duvar geçişlerini kapatmak için kullanılır. Alüminyum modelinde lütfen renk tonunu belirtin.

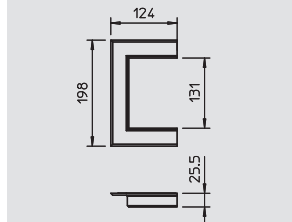

Açık tip PVC duvar sonlandırma kapağı 70170

Tip	Renk	Ölçü a mm	Ölçü b mm	Ambalaj Adet	Ağırlık kg/100 Adet	Seri No.
G-KWAO70170RW	Saf beyaz	238	104	1	7,100	6274 83 0
G-KWAO70170CW	Açık krem	238	104	1	7,100	6274 83 1
G-KWAO70170LGR	Açık gri	238	104	1	7,100	6274 83 2
G-KWAO70170GR	Mat gri	238	104	1	7,100	6274 83 6

ABS/ASA Akrlonitril Bütadien Stiren

€/Adet

Açık tip duvar sonlandırma kapağı, duvar montajlarında duvar geçişlerini kapatmak için kullanılır. Alüminyum modelinde lütfen renk tonunu belirtin.

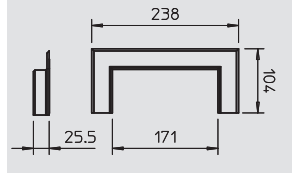

Açık tip PVC duvar sonlandırma kapağı 90170

Tip	Renk	Ölçü a mm	Ölçü b mm	Ambalaj Adet	Ağırlık kg/100 Adet	Seri No.
G-KWAO90170RW	Saf beyaz	238	124	1	7,500	6274 93 0
G-KWAO90170CW	Açık krem	238	124	1	7,500	6274 93 1
G-KWAO90170LGR	Açık gri	238	124	1	7,500	6274 93 2

ABS/ASA Akrlonitril Bütadien Stiren

€/Adet

Açık tip duvar sonlandırma kapağı, duvar montajlarında duvar geçişlerini kapatmak için kullanılır. Alüminyum modelinde lütfen renk tonunu belirtin.

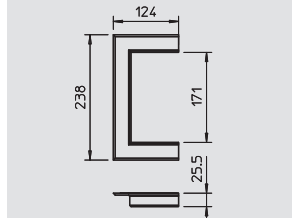

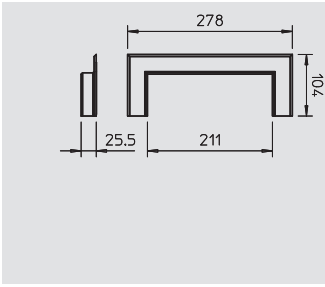

Açık tip PVC duvar sonlandırma kapağı 70210

Tip	Renk	Ölçü a mm	Ölçü b mm	Ambalaj Adet	Ağırlık kg/100 Adet	Seri No.
G-KWAO70210RW	Saf beyaz	278	104	1	7,500	6274 84 0
G-KWAO70210CW	Açık krem	278	104	1	7,500	6274 84 1
G-KWAO70210LGR	Açık gri	278	104	1	7,500	6274 84 2

ABS/ASA Akrlonitril Bütadien Stiren €/Adet

Açık tip duvar sonlandırma kapağı, duvar montajlarında duvar geçişlerini kapatmak için kullanılır. Alüminyum modelinde lütfen renk tonunu belirtin.

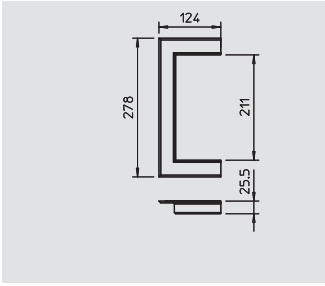

Açık tip PVC duvar sonlandırma kapağı 90210

Tip	Renk	Ölçü a mm	Ölçü b mm	Ambalaj Adet	Ağırlık kg/100 Adet	Seri No.
G-KWAO90210RW	Saf beyaz	278	124	1	7,800	6274 94 0
G-KWAO90210CW	Açık krem	278	124	1	7,800	6274 94 1
G-KWAO90210LGR	Açık gri	278	124	1	7,800	6274 94 2

ABS/ASA Akrlonitril Bütadien Stiren €/Adet

Açık tip duvar sonlandırma kapağı, duvar montajlarında duvar geçişlerini kapatmak için kullanılır. Alüminyum modelinde lütfen renk tonunu belirtin.

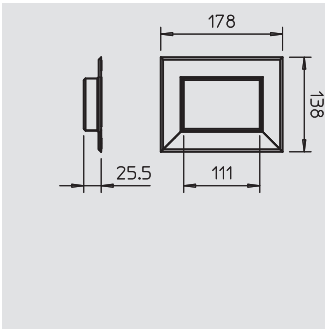

Kapalı tip PVC duvar sonlandırma kapağı 70110

Tip	Renk	Ölçü a mm	Ölçü b mm	Ambalaj Adet	Ağırlık kg/100 Adet	Seri No.
G-KWAG70110RW	Saf beyaz	178	138	1	8,900	6274 85 0
G-KWAG70110CW	Açık krem	178	138	1	8,900	6274 85 1
G-KWAG70110LGR	Açık gri	178	138	1	8,900	6274 85 2
G-KWAG70110GR	Mat gri	178	138	1	8,900	6274 85 6

ABS/ASA Akrlonitril Bütadien Stiren €/Adet

Kapalı tip duvar sonlandırma kapağı, konsol montajlarında duvar geçişlerini kapatmak için kullanılır. Alüminyum modelinde lütfen renk tonunu belirtin.

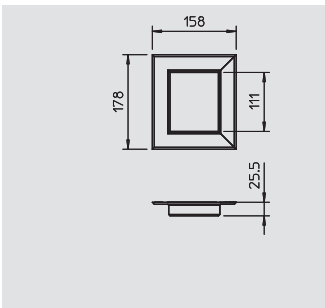

Kapalı tip PVC duvar sonlandırma kapağı 90110

Tip	Renk	Ölçü a mm	Ölçü b mm	Ambalaj Adet	Ağırlık kg/100 Adet	Seri No.
G-KWAG90110RW	Saf beyaz	178	158	1	9,600	6274 95 0
G-KWAG90110CW	Açık krem	178	158	1	9,600	6274 95 1
G-KWAG90110LGR	Açık gri	178	158	1	9,600	6274 95 2

ABS/ASA Akrlonitril Bütadien Stiren €/Adet

Kapalı tip duvar sonlandırma kapağı, konsol montajlarında duvar geçişlerini kapatmak için kullanılır. Alüminyum modelinde lütfen renk tonunu belirtin.

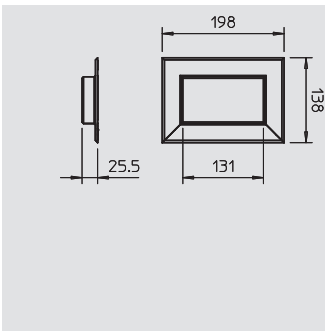

Kapalı tip PVC duvar sonlandırma kapağı 70130

Tip	Renk	Ölçü a mm	Ölçü b mm	Ambalaj Adet	Ağırlık kg/100 Adet	Seri No.
G-KWAG70130RW	Saf beyaz	198	138	1	9,400	6274 86 0
G-KWAG70130CW	Açık krem	198	138	1	9,400	6274 86 1
G-KWAG70130LGR	Açık gri	198	138	1	9,400	6274 86 2
G-KWAG70130GR	Mat gri	198	138	1	9,400	6274 86 6

ABS/ASA Akrlonitril Bütadien Stiren €/Adet

Kapalı tip duvar sonlandırma kapağı, konsol montajlarında duvar geçişlerini kapatmak için kullanılır. Alüminyum modelinde lütfen renk tonunu belirtin.

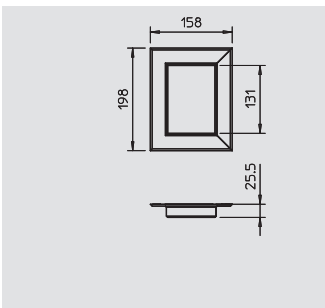

Kapalı tip PVC duvar sonlandırma kapağı 90130

Tip	Renk	Ölçü a mm	Ölçü b mm	Ambalaj Adet	Ağırlık kg/100 Adet	Seri No.
G-KWAG90130RW	Saf beyaz	198	158	1	10,100	6274 96 0
G-KWAG90130CW	Açık krem	198	158	1	10,100	6274 96 1
G-KWAG90130LGR	Açık gri	198	158	1	10,100	6274 96 2

ABS/ASA Akrlonitril Bütadien Stiren €/Adet

Kapalı tip duvar sonlandırma kapağı, konsol montajlarında duvar geçişlerini kapatmak için kullanılır. Alüminyum modelinde lütfen renk tonunu belirtin.

Cihaz Montaj Kanalları Aksesuarları

Kapalı tip PVC duvar sonlandırma kapağı 70170

Tip	Renk	Ölçü a mm	Ölçü b mm	Ambalaj		Seri No.
				Adet	Ağırlık kg/100 Adet	
G-KWAG70170RW	Saf beyaz	238	138	1	10,400	6274 87 0
G-KWAG70170CW	Açık krem	238	138	1	10,400	6274 87 1
G-KWAG70170LGR	Açık gri	238	138	1	10,400	6274 87 2
G-KWAG70170GR	Mat gri	238	138	1	10,400	6274 87 6

ABS/ASA Akrilonitril Bütadien Stiren

€/Adet

Kapalı tip duvar sonlandırma kapağı, konsol montajlarında duvar geçişlerini kapatmak için kullanılır.
Alüminyum modelinde lütfen renk tonunu belirtin.

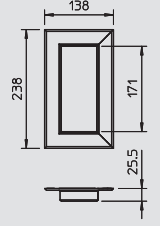

Kapalı tip PVC duvar sonlandırma kapağı 90170

Tip	Renk	Ölçü a mm	Ölçü b mm	Ambalaj		Seri No.
				Adet	Ağırlık kg/100 Adet	
G-KWAG90170RW	Saf beyaz	238	158	1	11,100	6274 97 0
G-KWAG90170CW	Açık krem	238	158	1	11,100	6274 97 1
G-KWAG90170LGR	Açık gri	238	158	1	11,100	6274 97 2

ABS/ASA Akrilonitril Bütadien Stiren

€/Adet

Kapalı tip duvar sonlandırma kapağı, konsol montajlarında duvar geçişlerini kapatmak için kullanılır.
Alüminyum modelinde lütfen renk tonunu belirtin.

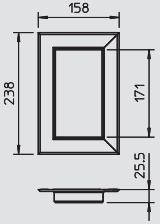

Kapalı tip PVC duvar sonlandırma kapağı 70210

Tip	Renk	Ölçü a mm	Ölçü b mm	Ambalaj		Seri No.
				Adet	Ağırlık kg/100 Adet	
G-KWAG70210RW	Saf beyaz	278	138	1	11,400	6274 88 0
G-KWAG70210CW	Açık krem	278	138	1	11,400	6274 88 1
G-KWAG70210LGR	Açık gri	278	138	1	11,400	6274 88 2

ABS/ASA Akrilonitril Bütadien Stiren

€/Adet

Kapalı tip duvar sonlandırma kapağı, konsol montajlarında duvar geçişlerini kapatmak için kullanılır.
Alüminyum modelinde lütfen renk tonunu belirtin.

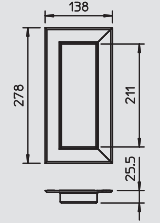

Kapalı tip PVC duvar sonlandırma kapağı 90210

Tip	Renk	Ölçü a mm	Ölçü b mm	Ambalaj		Seri No.
				Adet	Ağırlık kg/100 Adet	
G-KWAG90210RW	Saf beyaz	278	158	1	12,200	6274 98 0
G-KWAG90210CW	Açık krem	278	158	1	12,200	6274 98 1
G-KWAG90210LGR	Açık gri	278	158	1	12,200	6274 98 2

ABS/ASA Akrilonitril Bütadien Stiren

€/Adet

Kapalı tip duvar sonlandırma kapağı, konsol montajlarında duvar geçişlerini kapatmak için kullanılır.
Alüminyum modelinde lütfen renk tonunu belirtin.

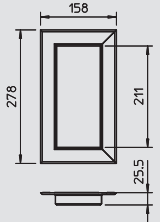

Açık tip alüminyum duvar sonlandırma kapağı 70110

Tip	Renk	Ölçü a mm	Ölçü b mm	Ambalaj		Seri No.
				Adet	Ağırlık kg/100 Adet	
G-AWAO70110RW	Saf beyaz	178	104	1	10,300	6278 80 0
G-AWAO70110CW	Açık krem	178	104	1	10,300	6278 80 1
G-AWAO70110LGR	Açık gri	178	104	1	10,300	6278 80 2

Alu Alüminyum

€/Adet

Açık tip duvar sonlandırma kapağı, duvar montajlarında duvar geçişlerini kapatmak için kullanılır.
Alüminyum modelinde lütfen renk tonunu belirtin.

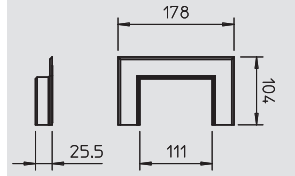

Açık tip alüminyum duvar sonlandırma kapağı 90110

Tip	Renk	Ölçü a mm	Ölçü b mm	Ambalaj		Seri No.
				Adet	Ağırlık kg/100 Adet	
G-AWAO90110RW	Saf beyaz	178	124	1	11,600	6278 88 0
G-AWAO90110CW	Açık krem	178	124	1	11,600	6278 88 1
G-AWAO90110LGR	Açık gri	178	124	1	11,600	6278 88 2

Alu Alüminyum

€/Adet

Açık tip duvar sonlandırma kapağı, duvar montajlarında duvar geçişlerini kapatmak için kullanılır.
Alüminyum modelinde lütfen renk tonunu belirtin.

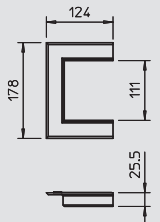

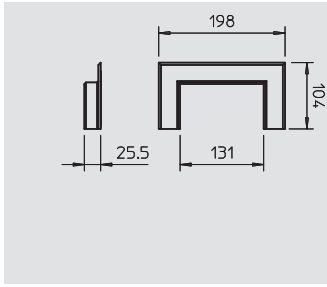

Açık tip alüminyum duvar sonlandırma kapağı 70130

Tip	Renk	Ölçü a mm	Ölçü b mm	Ambalaj Adet	Ağırlık kg/100 Adet	Seri No.
G-AWAO70130RW	Saf beyaz	198	104	1	10,900	6278 81 0
G-AWAO70130CW	Açık krem	198	104	1	10,900	6278 81 1
G-AWAO70130LGR	Açık gri	198	104	1	10,900	6278 81 2

Alu Alüminyum €/Adet

Açık tip duvar sonlandırma kapağı, duvar montajlarında duvar geçişlerini kapatmak için kullanılır. Alüminyum modelinde lütfen renk tonunu belirtin.

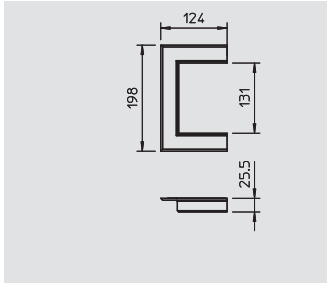

Açık tip alüminyum duvar sonlandırma kapağı 90130

Tip	Renk	Ölçü a mm	Ölçü b mm	Ambalaj Adet	Ağırlık kg/100 Adet	Seri No.
G-AWAO90130RW	Saf beyaz	198	124	1	12,300	6278 89 0
G-AWAO90130CW	Açık krem	198	124	1	12,300	6278 89 1
G-AWAO90130LGR	Açık gri	198	124	1	12,300	6278 89 2

Alu Alüminyum €/Adet

Açık tip duvar sonlandırma kapağı, duvar montajlarında duvar geçişlerini kapatmak için kullanılır. Alüminyum modelinde lütfen renk tonunu belirtin.

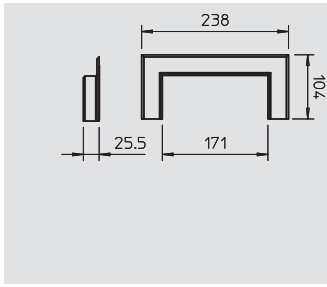

Açık tip alüminyum duvar sonlandırma kapağı 70170

Tip	Renk	Ölçü a mm	Ölçü b mm	Ambalaj Adet	Ağırlık kg/100 Adet	Seri No.
G-AWAO70170RW	Saf beyaz	238	104	1	12,300	6278 82 0
G-AWAO70170CW	Açık krem	238	104	1	12,300	6278 82 1
G-AWAO70170LGR	Açık gri	238	104	1	12,300	6278 82 2

Alu Alüminyum €/Adet

Açık tip duvar sonlandırma kapağı, duvar montajlarında duvar geçişlerini kapatmak için kullanılır. Alüminyum modelinde lütfen renk tonunu belirtin.

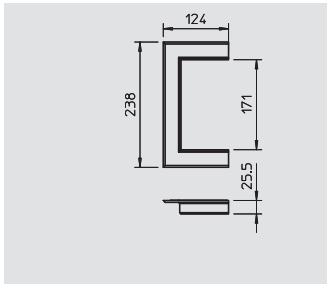

Açık tip alüminyum duvar sonlandırma kapağı 90170

Tip	Renk	Ölçü a mm	Ölçü b mm	Ambalaj Adet	Ağırlık kg/100 Adet	Seri No.
G-AWAO90170RW	Saf beyaz	238	124	1	13,600	6279 00 0
G-AWAO90170CW	Açık krem	238	124	1	13,600	6279 00 1
G-AWAO90170LGR	Açık gri	238	124	1	13,600	6279 00 2

Alu Alüminyum €/Adet

Açık tip duvar sonlandırma kapağı, duvar montajlarında duvar geçişlerini kapatmak için kullanılır. Alüminyum modelinde lütfen renk tonunu belirtin.

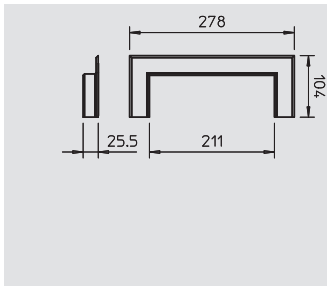

Açık tip alüminyum duvar sonlandırma kapağı 70210

Tip	Renk	Ölçü a mm	Ölçü b mm	Ambalaj Adet	Ağırlık kg/100 Adet	Seri No.
G-AWAO70210RW	Saf beyaz	278	104	1	13,600	6278 83 0
G-AWAO70210LGR	Açık gri	278	104	1	13,600	6278 83 2
G-AWAO70210CW	Açık krem	278	104	1	13,600	6278 83 1

Alu Alüminyum €/Adet

Açık tip duvar sonlandırma kapağı, duvar montajlarında duvar geçişlerini kapatmak için kullanılır. Alüminyum modelinde lütfen renk tonunu belirtin.

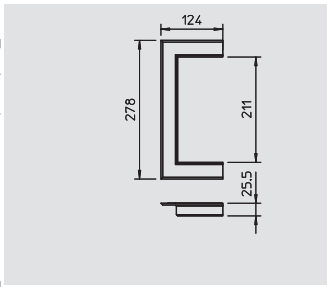

Açık tip alüminyum duvar sonlandırma kapağı 90210

Tip	Renk	Ölçü a mm	Ölçü b mm	Ambalaj Adet	Ağırlık kg/100 Adet	Seri No.
G-AWAO90210RW	Saf beyaz	278	124	1	14,900	6279 01 0
G-AWAO90210CW	Açık krem	278	124	1	14,900	6279 01 1
G-AWAO90210LGR	Açık gri	278	124	1	14,900	6279 01 2

Alu Alüminyum €/Adet

Açık tip duvar sonlandırma kapağı, duvar montajlarında duvar geçişlerini kapatmak için kullanılır. Alüminyum modelinde lütfen renk tonunu belirtin.



Cihaz Montaj Kanalları Aksesuarları

Kapalı tip alüminyum duvar sonlandırma kapağı 70110

Tip	Renk	Ölçü a mm	Ölçü b mm	Ambalaj		Seri No.
				Adet	Ağırlık kg/100 Adet	
G-AWAG70110RW	Saf beyaz	178	138	1	16,000	6278 84 0
G-AWAG70110CW	Açık krem	178	138	1	16,000	6278 84 1
G-AWAG70110LGR	Açık gri	178	138	1	16,000	6278 84 2

Alu Alüminyum

€/Adet

Kapalı tip duvar sonlandırma kapağı, konsol montajlarında duvar geçişlerini kapatmak için kullanılır.
Alüminyum modelinde lütfen renk tonunu belirtin.

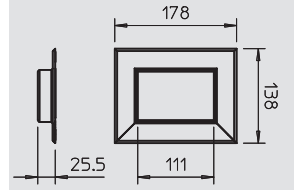

Kapalı tip alüminyum duvar sonlandırma kapağı 90110

Tip	Renk	Ölçü a mm	Ölçü b mm	Ambalaj		Seri No.
				Adet	Ağırlık kg/100 Adet	
G-AWAG90110RW	Saf beyaz	178	158	1	17,400	6279 02 0
G-AWAG90110CW	Açık krem	178	158	1	17,400	6279 02 1
G-AWAG90110LGR	Açık gri	178	158	1	17,400	6279 02 2

Alu Alüminyum

€/Adet

Kapalı tip duvar sonlandırma kapağı, konsol montajlarında duvar geçişlerini kapatmak için kullanılır.
Alüminyum modelinde lütfen renk tonunu belirtin.



Kapalı tip alüminyum duvar sonlandırma kapağı 70130

Tip	Renk	Ölçü a mm	Ölçü b mm	Ambalaj		Seri No.
				Adet	Ağırlık kg/100 Adet	
G-AWAG70130RW	Saf beyaz	198	138	1	17,300	6278 85 0
G-AWAG70130CW	Açık krem	198	138	1	17,300	6278 85 1
G-AWAG70130LGR	Açık gri	198	138	1	17,300	6278 85 2

Alu Alüminyum

€/Adet

Kapalı tip duvar sonlandırma kapağı, konsol montajlarında duvar geçişlerini kapatmak için kullanılır.
Alüminyum modelinde lütfen renk tonunu belirtin.

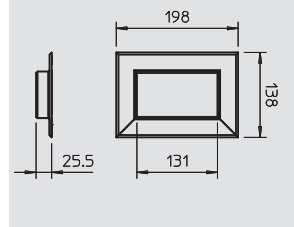

Kapalı tip alüminyum duvar sonlandırma kapağı 90130

Tip	Renk	Ölçü a mm	Ölçü b mm	Ambalaj		Seri No.
				Adet	Ağırlık kg/100 Adet	
G-AWAG90130RW	Saf beyaz	198	158	1	18,700	6279 03 0
G-AWAG90130CW	Açık krem	198	158	1	18,700	6279 03 1
G-AWAG90130LGR	Açık gri	198	158	1	18,700	6279 03 2

Alu Alüminyum

€/Adet

Kapalı tip duvar sonlandırma kapağı, konsol montajlarında duvar geçişlerini kapatmak için kullanılır.
Alüminyum modelinde lütfen renk tonunu belirtin.

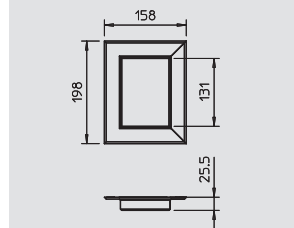

Kapalı tip alüminyum duvar sonlandırma kapağı 70170

Tip	Renk	Ölçü a mm	Ölçü b mm	Ambalaj		Seri No.
				Adet	Ağırlık kg/100 Adet	
G-AWAG70170RW	Saf beyaz	238	138	1	20,000	6278 86 0
G-AWAG70170CW	Açık krem	238	138	1	20,000	6278 86 1
G-AWAG70170LGR	Açık gri	238	138	1	20,000	6278 86 2

Alu Alüminyum

€/Adet

Kapalı tip duvar sonlandırma kapağı, konsol montajlarında duvar geçişlerini kapatmak için kullanılır.
Alüminyum modelinde lütfen renk tonunu belirtin.

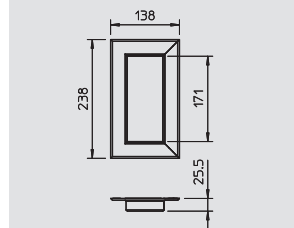

Kapalı tip alüminyum duvar sonlandırma kapağı 90170

Tip	Renk	Ölçü a mm	Ölçü b mm	Ambalaj		Seri No.
				Adet	Ağırlık kg/100 Adet	
G-AWAG90170RW	Saf beyaz	238	158	1	21,300	6279 04 0
G-AWAG90170CW	Açık krem	238	158	1	21,300	6279 04 1
G-AWAG90170LGR	Açık gri	238	158	1	21,300	6279 04 2

Alu Alüminyum

€/Adet

Kapalı tip duvar sonlandırma kapağı, konsol montajlarında duvar geçişlerini kapatmak için kullanılır.
Alüminyum modelinde lütfen renk tonunu belirtin.

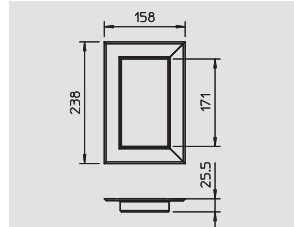

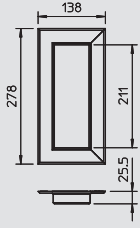

Kapalı tip alüminyum duvar sonlandırma kapağı 70210

Tip	Renk	Ölçü a mm	Ölçü b mm	Ambalaj Adet	Ağırlık kg/100 Adet	Seri No.
G-AWAG70210RW	Saf beyaz	278	138	1	22,600	6278 87 0
G-AWAG70210CW	Açık krem	278	138	1	22,600	6278 87 1
G-AWAG70210LGR	Açık gri	278	138	1	22,600	6278 87 2

Alu Alüminyum

€/Adet

Kapalı tip duvar sonlandırma kapağı, konsol montajlarında duvar geçişlerini kapatmak için kullanılır.
Alüminyum modelinde lütfen renk tonunu belirtin.

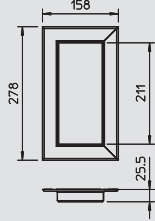

Kapalı tip alüminyum duvar sonlandırma kapağı 90210

Tip	Renk	Ölçü a mm	Ölçü b mm	Ambalaj Adet	Ağırlık kg/100 Adet	Seri No.
G-AWAG90210RW	Saf beyaz	278	158	1	23,900	6279 05 0
G-AWAG90210CW	Açık krem	278	158	1	23,900	6279 05 1
G-AWAG90210LGR	Açık gri	278	158	1	23,900	6279 05 2

Alu Alüminyum

€/Adet

Kapalı tip duvar sonlandırma kapağı, konsol montajlarında duvar geçişlerini kapatmak için kullanılır.
Alüminyum modelinde lütfen renk tonunu belirtin.

Ses geçirmez bariyer

Tip	Uzunluk mm	Ambalaj Adet	Ağırlık kg/100 Adet	Seri No.
7LSB	300	15	3,867	6288 65 0

€/Adet

Ses geçirmez bariyer, kanal sistemi duvar geçişlerinin arasından geçirildiğinde iki büro arasında sesin hava yolu ile aktarılmasını en aza indirmektedir. Ses geçirmez bariyer, taş yününden oluşmaktadır ve teslimat durumunda yaklaşık 50 mm'lik çapa ve yaklaşık 300 mm'lik uzunluğa sahiptir. Malzemenin, montaj sırasında aşırı şekilde sıkıştırılmasına gerek yoktur.
İzolasyon değeri yaklaşık 40 dB'dir.

Ses geçirmez bariyer, metre ile satılan ürün

Tip	Ambalaj m	Ağırlık kg/100 m	Seri No.
7LSB M	1	0,000	6288 65 1

€/m

Ses geçirmez bariyer, kanal sistemi duvar geçişlerinin arasından geçirildiğinde iki büro arasında sesin hava yolu ile aktarılmasını en aza indirmektedir. Ses geçirmez bariyer, taş yününden oluşmaktadır ve teslimat durumunda yaklaşık 50 mm'lik çapa ve yaklaşık 30 m'lik uzunluğa sahiptir. Gerekli uzunluklar, bir makas ile kesilerek oluşturulabilir. Malzemenin, montaj sırasında aşırı şekilde sıkıştırılmasına gerek yoktur.
İzolasyon değeri yaklaşık 40 dB'dir.

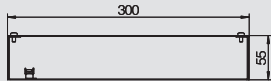

Besleme kanalı

Tip	Renk	Uzunluk mm	Ambalaj Adet	Ağırlık kg/100 Adet	Seri No.
EK300CW	Açık krem	850	1	568,000	6246 05 2
EK300RW	Saf beyaz	850	1	568,000	6246 08 7



St Çelik

€/Adet

Cihaz montaj kanalına doğru kablo döşemek için besleme kanalı. Çıkartılabilir vidalanmış kapak ile birlikte komple koruma iletkeni bağlantı klemensi.



Klasörler

	Alfabetik Dizin	362
	Sayısal Dizin	366
	Tiplere Göre Dizin	374



1

- 100 mm kanal yüksekliği için seperatör, 122
110 mm genişliğindeki kanal için kapak tutucusu, 121
130 mm genişliğindeki kanal için kapak tutucusu, 121
150 mm genişliğindeki kanal için kapak tutucusu, 121
170 mm genişliğindeki kanal için kapak tutucusu, 121
170 mm kanal yüksekliği için bağlantı profili, 306

2

- 210 mm genişliğindeki kanal için kapak tutucusu, 121
210 mm kanal yüksekliği için bağlantı profili, 306
230 mm genişliğindeki kanal için kapak tutucusu, 122
2'li cihaz kutusu için kapak, Kanal yüksekliği 110 mm, 123
2'li cihaz kutusu için kapak, Kanal yüksekliği 130 mm, 123
2'li cihaz kutusu için kapak, Kanal yüksekliği 150 mm, 123
2'li cihaz kutusu için kapak, Kanal yüksekliği 170 mm, 124
2'li cihaz kutusu için kapak, Kanal yüksekliği 210 mm, 124

3

- 3'lü cihaz kutusu için kapak, Kanal yüksekliği 110 mm, 123
3'lü cihaz kutusu için kapak, Kanal yüksekliği 130 mm, 123
3'lü cihaz kutusu için kapak, Kanal yüksekliği 150 mm, 124
3'lü cihaz kutusu için kapak, Kanal yüksekliği 170 mm, 124

4

- 40 mm kanal yüksekliği için seperatör, 122

6

- 60 mm genişliğindeki kanal için kapak tutucusu, 121
60 mm kanal yüksekliği için seperatör, 122

8

- 80 mm kanal yüksekliği için seperatör, 122

9

- 90 mm genişliğindeki kanal için kapak tutucusu, 121
90° döndürülmüş anahtar montajı için adaptör, 348

A

- Açık tip alüminyum duvar sonlandırma kapağı 70110, 312
Açık tip alüminyum duvar sonlandırma kapağı 70130, 313
Açık tip alüminyum duvar sonlandırma kapağı 70170, 313
Açık tip alüminyum duvar sonlandırma kapağı 70210, 313
Açık tip alüminyum duvar sonlandırma kapağı 90110, 312
Açık tip alüminyum duvar sonlandırma kapağı 90130, 313
Açık tip alüminyum duvar sonlandırma kapağı 90170, 313
Açık tip alüminyum duvar sonlandırma kapağı 90210, 313
Açık tip PVC duvar sonlandırma kapağı 70110, 310
Açık tip PVC duvar sonlandırma kapağı 70130, 310
Açık tip PVC duvar sonlandırma kapağı 70170, 310
Açık tip PVC duvar sonlandırma kapağı 70210, 311
Açık tip PVC duvar sonlandırma kapağı 90110, 310
Açık tip PVC duvar sonlandırma kapağı 90130, 310
Açık tip PVC duvar sonlandırma kapağı 90170, 310
Açık tip PVC duvar sonlandırma kapağı 90210, 311
Alüminyum dış köşe elemanı kapağı, 269, 272, 275, 278, 281, 284, 287, 290, 299, 302
Alüminyum dış köşe elemanı kapağı, 50'lik yol, 293, 296
Alüminyum dış köşe elemanı kapağı, 80'lik yol, 293, 296
Alüminyum kapak, 268, 271, 274, 277, 280, 283, 286, 289, 298, 301
Alüminyum kapak, 50'lik yol, 293, 296
Alüminyum kapak, 80'lik yol, 292, 295
Alüminyum yassı dirsek kapağı, 269, 272, 275, 278, 281, 284, 287, 290, 299, 302
Alüminyum yassı dirsek kapağı, 50'lik yol, 294, 297
Alüminyum yassı dirsek kapağı, 80'lik yol, 294, 297
Anten prizi, 1/1 modül genişliği, 349
Aralık ayarlayıcı, 185
Aşağı eğimli T elemanı, 190, 193, 202, 206
Aşağı eğimli yassı dirsek, 188, 191, 201, 205, 269, 272, 275, 278, 281, 284,

A

- Aşağı eğimli yassı dirsek, 287, 290, 293, 296, 299, 302
Aşağı eğimli yassı dirsek, Kanal derinliği 70 mm, 235, 246, 251, 257, 263
Aşağı eğimli yassı dirsek, Kanal derinliği 90 mm, 235, 246, 251, 257, 263
Aşırı gerilim koruması modülü, Akustik uyarı, 348
Aşırı gerilim koruması, 1/2 modül genişliği, Akustik uyarı, 348
Aşırı gerilim koruması, 1/2 modül genişliği, Görsel uyarı, 348
Aura ürün grubu için kapama çerçevesi, 356
Aura ürün grubu için kapama çerçevesi, köşeli, 357
Auro ürün grubu için çerçeve, köşeli standart geçiş, 357

B

- Bağlama braketi, 307
Bağlantı elemanı, 210, 213, 216, 268, 271, 274, 277, 280, 283, 286, 289, 292, 295, 298, 301
Bağlantı elemanı, Kanal derinliği 70 mm, 222, 227, 232, 238, 243, 249, 254, 260
Bağlantı elemanı, Kanal derinliği 90 mm, 222, 227, 232, 238, 243, 249, 254, 260
Bağlantı pimleri, 309
Bağlantı ve birleştirme koruması, 352
Bağlantı ve birleştirme koruması için anahtar, 352
Basitleştirilmiş iç köşe elemanı, Kanal derinliği 70 mm, 246, 252, 257, 263
Basitleştirilmiş iç köşe elemanı, Kanal derinliği 90 mm, 246, 252, 257, 263
Besleme kanalı, 315
Birleşme yeri bağlantı elemanı, 138-141, 143, 145, 147, 149, 151, 153, 200, 204
Birleşme yeri kapağı, 86, 88, 91, 93, 97, 100, 158, 160, 188, 191, 194, 201, 205
Birleşme yeri kapağı, Kanal derinliği 70 mm, 223, 228, 233, 239, 244, 250, 255, 261
Birleşme yeri kapağı, Kanal derinliği 90 mm, 223, 228, 233, 239, 244, 250, 255, 261
Birleştirme adaptörü, 346

C

- C profil taşıma rayı, delikli, 185
C profil taşıma rayı, deliksiz, 185
CEE tipi priz kutusu, 124
CEE ara flanş 16 A, 124
CEE ara flanş 32 A, 125
CEE cihaz kutusu için kapak, 125
Cihaz kutusu, 122
Cihaz Montaj Kanalı Rapid 45, Tip GEK-A 53100, 188, 200
Cihaz Montaj Kanalı Rapid 45, Tip GEK-A 53160, 191, 204
Cihaz Montaj Kanalı Rapid 45, Tip GEK-A 53160-3, 194
Cihaz Montaj Kanalı, Kanal derinliği 70 mm, 222, 227, 232, 238, 243, 249, 254, 260
Cihaz Montaj Kanalı, Kanal derinliği 90 mm, 222, 227, 232, 238, 243, 249, 254, 260
Cihaz Montaj Kanalı, Tip GEK-A 100213, 301
Cihaz Montaj Kanalı, Tip GEK-A 70110, 268
Cihaz Montaj Kanalı, Tip GEK-A 70133, 274
Cihaz Montaj Kanalı, Tip GEK-A 70213, 298
Cihaz Montaj Kanalı, Tip GEK-A 90110, 271
Cihaz Montaj Kanalı, Tip GEK-A 90133, 277
Cihaz Montaj Kanalı, Tip GEK-AA 70173, 280
Cihaz Montaj Kanalı, Tip GEK-AA 70173D, 292
Cihaz Montaj Kanalı, Tip GEK-AA 70213, 286
Cihaz Montaj Kanalı, Tip GEK-AA 90173, 283
Cihaz Montaj Kanalı, Tip GEK-AA 90173D, 295
Cihaz Montaj Kanalı, Tip GEK-AA 90213, 289
Cihaz Montaj Kanalı, Tip GK70110, 210
Cihaz Montaj Kanalı, Tip GK70130, 213
Cihaz Montaj Kanalı, Tip GK70170, 216
Cihaz montaj kutusu CEE, 16 A, 358
Cihaz montaj kutusu CEE, 32 A, 358
Cihaz montaj kutusu, 2'li, 210, 213, 216, 222, 227, 232, 238, 243, 249, 254, 260, 268, 271, 274, 277, 280, 283, 286, 289, 292, 295, 298, 301, 333, 337
Cihaz montaj kutusu, 2'li/3'lü, Modul 45, 340
Cihaz montaj kutusu, 3'lü, Modul 45, 333, 337
Cihaz montaj kutusu, Tekli, 210, 213, 216, 222, 227, 232, 238, 243, 249, 254,

C

Cihaz montaj kutusu, Tekli, 260, 268, 271, 274, 277, 280, 283, 286, 289, 292, 295, 298, 301, 333, 337
 Cihaz montaj kutusu, Tekli, Modul 45, 333, 337, 340
 Cihaz taşıyıcısı, 159, 161
 CP patch kablo, Erkek konnektör - Dişi konnektör modeli, 353

Ç

Çakmalı dübel, 125
 Çekme yükü azaltması, 210, 213, 216, 223, 228, 233, 239, 244, 250, 255, 261, 268, 271, 274, 277, 280, 283, 286, 289, 292, 295, 298, 301, 340, 344, 346
 Çelik sac dış köşe elemanı kapağı, 224, 229, 234, 240, 245, 256, 262
 Çelik sac dış köşe elemanı kapağı, 50'lik yol, 251
 Çelik sac dış köşe elemanı kapağı, 80'lik yol, 251
 Çelik sac kanal kapağı, 223, 228, 233, 239, 244, 255, 261
 Çelik sac kanal kapağı, 50'lik yol, 250
 Çelik sac kanal kapağı, 80'lik yol, 250
 Çelik Sac Kapaklı Çelik Sac Tesizat Kirişleri, 318
 Çelik sac seperatör, Kanal derinliği 70 mm, 226, 231, 236, 242, 247, 253, 258, 264
 Çelik sac seperatör, Kanal derinliği 90 mm, 226, 231, 236, 242, 247, 253, 258, 264
 Çelik sac yassı dirsek kapağı, 225, 230, 235, 241, 246, 257, 263
 Çelik sac yassı dirsek kapağı, 50'lik yol, 252
 Çelik sac yassı dirsek kapağı, 80'lik yol, 252

D

Danimarka standardı priz 0°, 344
 Değiştirme anahtarı, 1/1 modül genişliği, 347
 Değiştirme anahtarı, 1/2 modül genişliği, 347
 Değiştirme düğmesi, 1/1 modül genişliği, 346
 Değiştirme düğmesi, 1/2 modül genişliği, 346
 Delik açma pensesi, 196
 Dış köşe elemanı, 141, 143, 145, 147, 149, 151, 153, 189, 192, 195, 202, 206, 211, 214, 217, 269, 272, 275, 278, 281, 284, 287, 290, 293, 296, 299, 302
 Dış köşe elemanı Bend yarıçapı, 189, 192, 195, 202, 206
 Dış köşe elemanı kapağı, 86, 88, 91, 93, 95, 97, 99-100, 102-115, 117-120, 129-134, 158, 160, 189, 192, 195, 202, 206
 Dış köşe elemanı kapağı, düz, 211, 214, 217
 Dış köşe elemanı kapağı, kanallı, 211, 214, 217
 Dış köşe elemanı, Kanal derinliği 70 mm, 224, 229, 234, 240, 245, 250, 256, 262
 Dış köşe elemanı, Kanal derinliği 90 mm, 224, 229, 234, 240, 245, 251, 256, 262
 Dikey profil bağlantı elemanı, 308
 Dörtlü bağlantı elemanı, 190, 193, 202, 206
 Düz bağlantı adaptörü, Dişi konnektör parçası, 346
 Düz bağlantı adaptörü, Erkek konnektör parçası, 345

E

E30 - E90 fonksiyon koruması için kanal tutucusu, 148
 Emniyet klipsi, 351
 Etiket alanlı kapama çerçevesi S990, 2'li, 356
 Etiket alanlı kapama çerçevesi S990, 2'li, köşeli, 356
 Etiket alanlı kapama çerçevesi S990, 3'lü, 356
 Etiket alanlı kapama çerçevesi S990, 3'lü, köşeli, 356
 Etiket alanlı kapama çerçevesi S990, tekli, 356
 Etiket alanlı kapama çerçevesi S990, tekli, köşeli, 356
 Etiket alanlı priz ünitesi, 2'li, 358
 Etiket alanlı priz ünitesi, 3'lü, 358
 Etiket alanlı priz ünitesi, Tekli, 358

G

Gizleme kapağı, 318
 Gizleme kapağı, 1/1 modül genişliği, 350
 Gizleme kapağı, 1/2 modül genişliği, 350
 GK için duvar konsolu adaptörü, Kanal yüksekliği 110 mm, 306
 GK için duvar konsolu adaptörü, Kanal yüksekliği 130 mm, 306
 GK için duvar konsolu adaptörü, Kanal yüksekliği 170 mm, 306

I

ISS 120 için kapak profili, 320
 ISS 120 için seperatör, 320
 ISS 120 için tavan kapağı, 320
 ISS 140110 için lastik altlık, 326
 ISS 140110 için tavan kapağı, 326
 ISS 140220 için tavan kapağı, 327
 ISS110100F için hortum bağlantısı, 330
 ISS110100F için taban kapağı, 330
 ISS110100F için zemin plakası, 330
 ISS110100R için tavan kapağı, 329
 ISS140100F için hortum bağlantısı, 332
 ISS140100F için taban kapağı, 332
 ISS140100F için zemin plakası, 332
 ISS140100R için tavan kapağı, 331
 ISS140110 için zemin plakası, 326
 ISS70110 için lastik altlık, 324
 ISS70110 için zemin plakası, 324
 ISS70140 için zemin plakası, 322
 ISS90110 için lastik altlık, 325
 ISS90110 için tavan kapağı, 325
 ISS90110 için zemin plakası, 325
 ISSHS4 için koruma çerçevesi, 334
 ISSO70140 için lastik altlık, 322
 ISSO70140 için tavan kapağı, 322
 ISSRM45 için lastik altlık, 328
 ISSRM45 için tavan kapağı, 328
 ISSRM45F için hortum bağlantısı, 328
 ISSRM45F için tavan kapağı, 329
 ISSRM45F için zemin plakası, 328
 ISST70140 için ara stabilizatör, 321
 ISST70140 için lastik altlık, 321
 ISST70140 için tavan kapağı, 322
 ISST70140 için tespitleme köşebendi, 321
 ISST70140 için zemin plakası, 321
 ISST70140B için ara stabilizatör, 323
 ISST70140B için lastik altlık, 323
 ISST70140B için tavan kapağı, 324
 ISST70140B için tespitleme köşebendi, 323
 ISST70140B için zemin plakası, 323

İ

İç köşe elemanı, 141, 143, 145, 147, 149, 151, 153, 189, 192, 195, 201, 205, 212, 215, 218, 269, 272, 275, 278, 281, 284, 287, 290, 294, 297, 299, 302
 İç köşe elemanı Bend yarıçapı, 189, 192, 195, 201, 205
 İç köşe elemanı kapağı, 86, 88, 91, 93, 95, 97, 99-100, 102-115, 117-120, 129-134, 158, 160, 189, 192, 194, 201, 205
 İç köşe elemanı, Kanal derinliği 70 mm, 225, 230, 235, 241
 İç köşe elemanı, Kanal derinliği 90 mm, 225, 230, 235, 241
 İçeri çekme aleti, 333
 İsviçre standardı priz 0°, 344

K

Kablo çıkışı, 1/1 modül genişliği, 349
 Kablo Döşeme Kanalı, Tip 100100, 178, 181
 Kablo Döşeme Kanalı, Tip 10037, 177, 180
 Kablo Döşeme Kanalı, Tip 10050, 177, 180
 Kablo Döşeme Kanalı, Tip 10075, 177, 181
 Kablo Döşeme Kanalı, Tip 25025, 174
 Kablo Döşeme Kanalı, Tip 37025, 174
 Kablo Döşeme Kanalı, Tip 37037, 174
 Kablo Döşeme Kanalı, Tip 50025, 174
 Kablo Döşeme Kanalı, Tip 50037, 175, 182
 Kablo Döşeme Kanalı, Tip 50050, 175, 182
 Kablo Döşeme Kanalı, Tip 50075, 175, 182
 Kablo Döşeme Kanalı, Tip 75025, 175, 179
 Kablo Döşeme Kanalı, Tip 75037, 176, 179, 182
 Kablo Döşeme Kanalı, Tip 75050, 176, 179, 182
 Kablo Döşeme Kanalı, Tip 75075, 176, 179, 182
 Kablo Döşeme Kanalı, Tip 75100, 176, 180, 182

K

Kablo Döşeme Kanalı, Tip 75125, 177, 180, 183
Kablo Döşeme Kanalı, Tip LK4 15015, 164
Kablo Döşeme Kanalı, Tip LK4 30015, 164
Kablo Döşeme Kanalı, Tip LK4 30025, 164
Kablo Döşeme Kanalı, Tip LK4 40025, 164
Kablo Döşeme Kanalı, Tip LK4 40040, 165
Kablo Döşeme Kanalı, Tip LK4 40060, 165
Kablo Döşeme Kanalı, Tip LK4 40080, 165
Kablo Döşeme Kanalı, Tip LK4 40100, 165
Kablo Döşeme Kanalı, Tip LK4 60015, 166
Kablo Döşeme Kanalı, Tip LK4 60025, 166
Kablo Döşeme Kanalı, Tip LK4 60040, 166
Kablo Döşeme Kanalı, Tip LK4 60060, 166
Kablo Döşeme Kanalı, Tip LK4 60080, 167
Kablo Döşeme Kanalı, Tip LK4 60100, 167
Kablo Döşeme Kanalı, Tip LK4 60120, 167
Kablo Döşeme Kanalı, Tip LK4 80025, 167
Kablo Döşeme Kanalı, Tip LK4 80040, 168
Kablo Döşeme Kanalı, Tip LK4 80060, 168
Kablo Döşeme Kanalı, Tip LK4 80080, 168
Kablo Döşeme Kanalı, Tip LK4 80100, 168
Kablo Döşeme Kanalı, Tip LK4 80120, 169
Kablo Döşeme Kanalı, Tip LK4/N 60015, 170
Kablo Döşeme Kanalı, Tip LK4/N 60025, 170
Kablo Döşeme Kanalı, Tip LK4/N 60040, 170
Kablo Döşeme Kanalı, Tip LK4/N 60060, 170
Kablo Döşeme Kanalı, Tip LK4/N 60080, 171
Kablo Döşeme Kanalı, Tip LK4/N 60100, 171
Kablo Döşeme Kanalı, Tip LK4/N 60120, 171
Kablo Döşeme Kanalı, Tip LK4/N 80025, 171
Kablo Döşeme Kanalı, Tip LK4/N 80040, 172
Kablo Döşeme Kanalı, Tip LK4/N 80060, 172
Kablo Döşeme Kanalı, Tip LK4/N 80080, 172
Kablo Döşeme Kanalı, Tip LK4/N 80100, 172
Kablo Döşeme Kanalı, Tip LK4/N 80120, 173
Kablo tutucusu, 143, 155
Kanal kapağı, düz, 210, 213, 216
Kanal kapağı, kanallı, 211, 214, 217
Kanal tutucusu, 155, 212, 215, 218, 226, 231, 236, 242, 247, 253, 258, 264
Kanal, Tip LKM 20020, 138
Kanal, Tip LKM 20030, 139
Kanal, Tip LKM 30030, 140
Kanal, Tip LKM 40040, 141
Kanal, Tip LKM 40060, 143
Kanal, Tip LKM 60060, 145
Kanal, Tip LKM 60100, 147
Kanal, Tip LKM 60150, 149
Kanal, Tip LKM 60200, 151
Kanal, Tip LKM 80080, 153
Kanal, Tip WDK 100130, 118
Kanal, Tip WDK 10020, 86
Kanal, Tip WDK 100230, 120
Kanal, Tip WDK 10030, 88
Kanal, Tip WDK 15015, 90
Kanal, Tip WDK 15030, 91
Kanal, Tip WDK 15040, 93
Kanal, Tip WDK 20020, 95
Kanal, Tip WDK 20035, 96
Kanal, Tip WDK 20050, 97
Kanal, Tip WDK 25025, 99
Kanal, Tip WDK 25040, 100
Kanal, Tip WDK 30030, 102
Kanal, Tip WDK 30045, 103
Kanal, Tip WDK 40040, 104
Kanal, Tip WDK 40060, 105
Kanal, Tip WDK 40090, 106
Kanal, Tip WDK 40110, 107
Kanal, Tip WDK 60060, 108
Kanal, Tip WDK 60090, 109

K

Kanal, Tip WDK 60110, 111
Kanal, Tip WDK 60130, 112
Kanal, Tip WDK 60150, 113
Kanal, Tip WDK 60210, 115
Kanal, Tip WDK 60230, 110
Kanal, Tip WDK 80170, 119
Kanal, Tip WDK 80210, 117
Kanal, Tip WDK-H 20020, 128
Kanal, Tip WDK-H 30045, 129
Kanal, Tip WDK-H 40060, 130
Kanal, Tip WDK-H 40061, 131
Kanal, Tip WDK-H 60090, 132
Kanal, Tip WDK-H 60110, 133
Kanal, Tip WDK-H 60150, 134
Kanal, Tip WDK-N 10020, 86
Kanal, Tip WDK-N 10030, 88
Kanal, Tip WDK-N 15030, 91
Kanal, Tip WDK-N 15040, 93
Kanal, Tip WDK-N 20050, 97
Kanal, Tip WDK-N 25040, 100
Kanal, Typ WDK 60170, 114
Kapak, 126, 164-181, 188, 191, 194, 200, 204
Kapak tutucusu, 126, 188, 191
Kapalı tip alüminyum duvar sonlandırma kapağı 70110, 314
Kapalı tip alüminyum duvar sonlandırma kapağı 70130, 314
Kapalı tip alüminyum duvar sonlandırma kapağı 70170, 314
Kapalı tip alüminyum duvar sonlandırma kapağı 70210, 315
Kapalı tip alüminyum duvar sonlandırma kapağı 90110, 314
Kapalı tip alüminyum duvar sonlandırma kapağı 90130, 314
Kapalı tip alüminyum duvar sonlandırma kapağı 90170, 314
Kapalı tip alüminyum duvar sonlandırma kapağı 90210, 315
Kapalı tip PVC duvar sonlandırma kapağı 70110, 311
Kapalı tip PVC duvar sonlandırma kapağı 70130, 311
Kapalı tip PVC duvar sonlandırma kapağı 70170, 312
Kapalı tip PVC duvar sonlandırma kapağı 70210, 312
Kapalı tip PVC duvar sonlandırma kapağı 90110, 311
Kapalı tip PVC duvar sonlandırma kapağı 90130, 311
Kapalı tip PVC duvar sonlandırma kapağı 90170, 312
Kapalı tip PVC duvar sonlandırma kapağı 90210, 312
Kapama çerçevesi S990, 2'li, 355
Kapama çerçevesi S990, 3'lü, 355
Kapama çerçevesi S990, tekli, 355
Kapatma anahtarı, 1/1 modül genişliği, 347
Kapatma anahtarı, 1/2 modül genişliği, 346
Kaynak perçin, KSN 1, 184
Kaynak perçin, KSN 2, 184
Kenar koruma halkası, 138-140, 142, 144, 146, 148, 150, 152, 154
Kertme pensesi, 184
Kilit mandalı, 223, 228, 233, 239, 244, 250, 255, 261
Klemens tespit elemanı, 319
Kod pimi, 344
Konveksiyon ızgarası için montaj ve bağlantı profili, Kanal derinliği, 307
70 mm
Konveksiyon ızgarası için montaj ve bağlantı profili, Kanal derinliği, 307
90 mm
Konveksiyon ızgarası profili, 309
Konvektör kaplaması, 309
Konvektör kaplaması için montaj ve bağlantı profili, Kanal derinliği, 308
70 mm
Konvektör kaplaması için montaj ve bağlantı profili, Kanal derinliği, 309
90 mm
Koruma iletkeni bağlantı dirseği, 226, 231, 237, 242, 248, 253, 259, 265

L

LK4 ve LK4/N tipi için tel destek elemanı, 184
LKV ve LKV/N tipi için tel destek elemanı, 184
LKV/H tipi için tel destek elemanı, 184

M

Mekanik ve görsel takmalı koruyucu, 352

M

Menteşe toz koruyucusu, 351
 Modul 45connect prizleri 33°, 2'li, 345
 Modul 45connect prizleri 33°, 3'lü, 345
 Montaj ünitesi, 359

Ö

Ön kapak, 126

P

Panjur anahtarı, 1/1 modül genişliği, 347
 Panjur düğmesi, 1/1 modül genişliği, 347
 Patch kablo, Erkek konnektör - Erkek konnektör modeli, 352
 Plastik dış köşe elemanı kapağı, düz, 224, 229, 234, 240, 245, 256, 262
 Plastik dış köşe elemanı kapağı, kanallı, 224, 229, 234, 240, 245, 256, 262
 Plastik kanal kapağı, düz, 223, 228, 233, 239, 244, 255, 261
 Plastik kanal kapağı, kanallı, 223, 228, 233, 239, 244, 255, 261
 Plastik perçin aleti, 184
 Plastik yassı dirsek kapağı, düz, 225, 230, 235, 241, 246, 257, 263
 Plastik yassı dirsek kapağı, kanallı, 225, 230, 235, 241, 246, 257, 263
 Potansiyel dengeleme kutusu, 1/1 modül genişliği, 349
 Priz ünitesi, 2'li, 357
 Priz ünitesi, 3'lü, 357
 Priz ünitesi, Tekli, 357
 Pul, 185
 PVC Kapaklı Çelik Sac Tesisat Kirişleri, 318

R

RJ45 için takmalı koruyucu, 352
 RJ45'i RJ11/RJ12'ye küçültme çerçevesi, 351

S

Seperatör, 155, 188, 191, 194, 200, 204, 212, 215, 218
 Seri anahtar, 1/1 modül genişliği, 347
 Ses geçirmez bariyer, 315
 Ses geçirmez bariyer, metre ile satılan ürün, 315
 SKL Süpürgelik Kanalı, Tip SKL 50 D, 158
 SKL Süpürgelik Kanalı, Tip SKL 70 D, 160
 Sonlandırma elemanı, 87, 89-90, 92, 94-96, 98-99, 101-114, 116-120, 126, 128-134, 141, 144-145, 147, 149, 151, 153, 195, 212, 215, 218, 270, 273, 276, 279, 282, 285, 288, 291, 294, 297, 300, 303
 Sonlandırma elemanı, Kanal derinliği 70 mm, 226, 231, 236, 242, 247, 252, 258, 264
 Sonlandırma elemanı, Kanal derinliği 90 mm, 226, 231, 236, 242, 247, 253, 258, 264
 Sonlandırma elemanı, sağ, 158, 160, 190, 193, 203, 207
 Sonlandırma elemanı, sol, 158, 160, 190, 193, 202, 206

T

T elemanı, 141, 143, 145, 147, 149, 151, 153, 195, 212, 215, 218, 270, 273, 276, 279, 282, 285, 288, 291, 294, 297, 300, 303
 T elemanı kapağı, 86, 88, 92, 94-95, 97, 99, 101-103
 T elemanı ve dörtlü bağlantı elemanı kapağı, 104-115, 117-120, 129-134
 T elemanı, Kanal derinliği 70 mm, 225, 230, 236, 241, 247, 252, 258, 264
 T elemanı, Kanal derinliği 90 mm, 225, 230, 236, 241, 247, 252, 258, 264
 Taban tutucusu, 308
 Taşıma rayı, delikli, 185
 Taşıma rayı, deliksiz, 185
 Taşıyıcı plakalı fiberoptik bağlantı elemanı, 350
 Taşıyıcı plakalı veri bağlantı modülü, Kat. 5e, 350
 Taşıyıcı plakalı veri bağlantı modülü, Kat. 5e, ekranlamalı, 350
 Taşıyıcı plakalı veri bağlantı modülü, Kat. 6, 350
 Taşıyıcı plakalı veri bağlantı modülü, Kat. 6, ekranlamalı, 10 GbE, 350
 için
 Tavan kapağı, 324
 Tekli cihaz kutusu için kapak, Kanal yüksekliği 110 mm, 122
 Tekli cihaz kutusu için kapak, Kanal yüksekliği 130 mm, 123
 Tekli cihaz kutusu için kapak, Kanal yüksekliği 150 mm, 123
 Tekli cihaz kutusu için kapak, Kanal yüksekliği 170 mm, 124
 Telefon bağlantı kutusu, 1/1 modül genişliği, 349
 Tesisat Kirişi, Tip ISS110100F, 330

T

Tesisat Kirişi, Tip ISS110100R, 329
 Tesisat Kirişi, Tip ISS120, 320
 Tesisat Kirişi, Tip ISS140100F, 331
 Tesisat Kirişi, Tip ISS140100R, 331
 Tesisat Kirişi, Tip ISS140110, 326
 Tesisat Kirişi, Tip ISS140220, 327
 Tesisat Kirişi, Tip ISS70110, 324
 Tesisat Kirişi, Tip ISS90110, 325
 Tesisat Kirişi, Tip ISSHS140250, 335
 Tesisat Kirişi, Tip ISSHS140500, 335
 Tesisat Kirişi, Tip ISSHS140700, 335
 Tesisat Kirişi, Tip ISSHS2D120, 336
 Tesisat Kirişi, Tip ISSHS4, 334
 Tesisat Kirişi, Tip ISSHS6, 336
 Tesisat Kirişi, Tip ISSHSO270140, 335
 Tesisat Kirişi, Tip ISSHSO70140, 335
 Tesisat Kirişi, Tip ISSO70140, 322
 Tesisat Kirişi, Tip ISSRHSM45, 336
 Tesisat Kirişi, Tip ISSRM45, 327
 Tesisat Kirişi, Tip ISSRM45F, 328
 Tesisat Kirişi, Tip ISS70140, 321
 Tesisat Kirişi, Tip ISS70140B, 323
 Tespitleme konsolları, 306
 Toprak hattı, 200, 204
 Topraklama klemensi, 200, 204
 Topraklama pimli Modul 45connect prizi 33°, 2'li, 345
 Topraklama pimli Modul 45connect prizi 33°, 3'lü, 345
 Topraklama pimli priz 0°, 341-342
 Topraklama pimli priz 0° - Kodlu model, 343
 Topraklama pimli priz 33°, 342
 Topraklama pimli priz 33° - Kodlu model, 343-344
 Topraklı priz 0°, 340-341
 Topraklı priz 33°, 341

U

U tipi bağlantı adaptörü, Erkek konnektör parçası, 346
 Uydu anten prizi, 1/2 modül genişliği, 348

V

Vavien anahtar, 1/1 modül genişliği, 347
 Veri tekniği desteği Tip A, 1/1 modül genişliği, 353
 Veri tekniği desteği Tip B, 1/1 modül genişliği, 353-354
 Veri tekniği desteği Tip C, 1/1 modül genişliği, 354
 Veri tekniği desteği Tip EP, 1/1 modül genişliği, 354
 Veri tekniği desteği Tip F, 1/1 modül genişliği, 355
 Veri tekniği desteği Tip PA, 1/1 modül genişliği, 355
 Veri tekniği desteği, 1/1 modül genişliği, 351
 Veri tekniği desteği, 1/2 modül genişliği, 351
 Veri tekniği ve Modul 45-connect için montaj taşıyıcısı, 340

W

WDK kanalları için makas, şev kesimi, 85
 WDK kanalları için makaslar, düz kesim, 85

Y

Yapışkan folyolu mini kanal M11, 84
 Yapışkan folyolu mini kanal M7, 84
 Yapışkan folyolu mini kanal M9, 84
 Yapışkan folyolu mini kanal ve menteşe kapağı MD12, 84
 Yapışkan folyolu mini kanal ve menteşe kapağı MD17, 85
 Yapışkan folyolu mini kanal ve menteşe kapağı MD4, 84
 Yapışkan folyolu mini kanal ve menteşe kapağı MD7, 84
 Yassı dirsek, 141, 143, 145, 147, 149, 151, 153, 194, 211, 214, 217
 Yassı dirsek Bend yarıçapı, 189, 192, 194, 201, 205
 Yassı dirsek kapağı, 86, 88, 91, 93, 95, 97, 99-100, 102-115, 117-120, 129-134
 Yassı dirsek kapağı, düz, 211, 214, 217
 Yassı dirsek kapağı, kanallı, 212, 215, 218
 Yatay profil bağlantı elemanı, 307
 Yukarı eğimli T elemanı, 190, 193, 202, 206

Alfabetik İndeks

Y

Yukarı eğimli yassı dirsek, 188, 191, 201, 205, 269, 272, 275, 278, 281, 284,
287, 290, 293, 296, 299, 302
Yukarı eğimli yassı dirsek, Kanal derinliği 70 mm, 224, 229, 234, 240, 245, 251,
256, 262
Yukarı eğimli yassı dirsek, Kanal derinliği 90 mm, 224, 229, 234, 240, 245, 251,
256, 262

Z

Zemin kanalı, Tip 2650, 161
Zemin konsolu, 309
Zemin plakası için aralık ayarlayıcı, 333
Zemin plakası için classic direk tabanı, 333

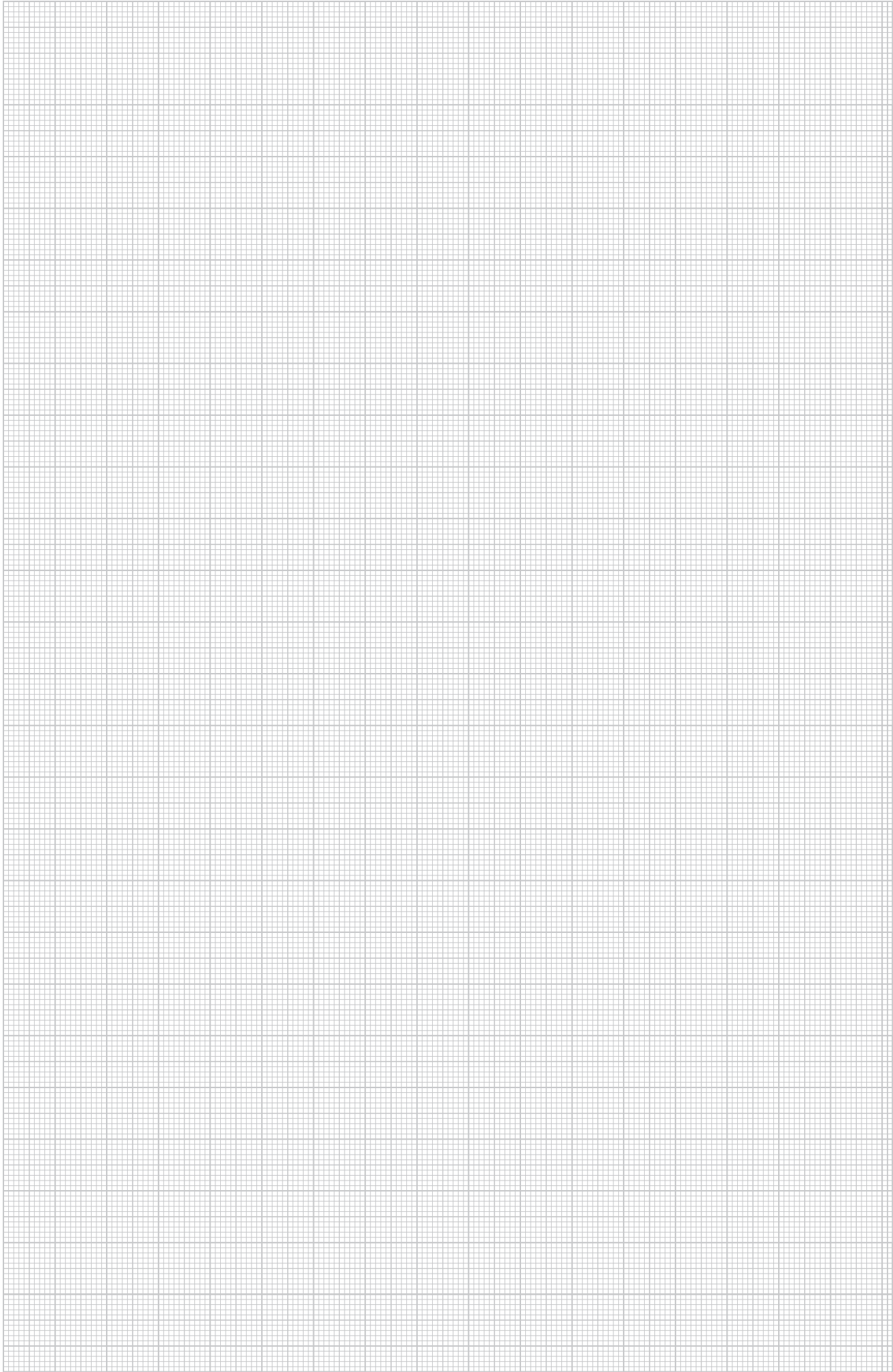

Numerik İçindekiler Listesi

EAN numarasının açılımı: Ülke kodu **40** Üretici kodu **1219** (0 ile başlayan ürün No.'su için geçerlidir: **1010**) Bireysel EAN-C **5647589**

EAN-C.	Ürün No.	Fiyat	Sayfa	EAN-C.	Ürün No.	Fiyat	Sayfa	EAN-C.	Ürün No.	Fiyat	Sayfa	EAN-C.	Ürün No.	Fiyat	Sayfa
5044291	1115 05 7	€/100 m	185	6024070	6023 04 5	€/Adet	112	6667512	6026 40 0	€/m	99	5405757	6107 15 8	€/Adet	356
5044352	1115 06 5		185	6024193	6023 06 1		114	6030255	6026 41 9		99				
5045434	1115 65 0		185	6192618	6023 08 1		189	6030316	6026 42 7		99	5273349	6107 17 2		356
5045496	1115 66 9		185	6192670	6023 08 5		189	6030439	6026 44 3		100	5273356	6107 17 8		356
				6192731	6023 08 9		189	6030491	6026 45 1		100	5121244	6107 20 2		355
								6667574	6026 79 6		102				
5669197	2351 05 6	€/100	125	6024315	6023 09 6	€/m	122	6332953	6026 81 8		102	5405764	6107 20 8		355
				6024377	6023 11 8		122	6333011	6026 82 6		102				
								6667635	6026 84 2		103	5121305	6107 25 2		356
				6024438	6023 12 6	€/Adet	115	6640874	6026 85 0		103				
5080886	5092 45 1	€/Adet	348	6024551	6023 14 2		106	6640935	6026 86 9		103	5405771	6107 25 8		356
				6024919	6023 20 7		122	6030675	6026 98 2		122				
				6025039	6023 22 3		108	6030736	6026 99 0		122	5273417	6107 27 2		356
				6025459	6023 31 2	€/m	105				104	5273424	6107 27 8		356
6362530	6020 80 1		161	6025572	6023 33 9		107	6667697	6027 01 6		104	5273462	6107 37 2		356
								6667758	6027 02 4		105	5273479	6107 37 8		356
6016273	6020 88 7		105	6026111	6023 50 9	€/100	121	6667819	6027 03 2		106				
6016334	6020 89 5		106	6026173	6023 51 7		121	6667871	6027 04 0		107			€/m	188
6016396	6020 90 9		107	6026234	6023 52 5		121	6667994	6027 10 5		108	6292578	6116 02 7		191
				6637874	6023 53 3		121	6668052	6027 11 3		109	6292516	6116 05 1		191
6016877	6021 01 8		106	6026296	6023 54 1		121	6668113	6027 12 1		111	5391630	6116 07 3		194
6016990	6021 03 4		107	6026357	6023 57 6		121	6668175	6027 14 8		112	6708970	6116 10 8		188
				6639250	6023 58 4		122	6668236	6027 15 6		113			€/Adet	188
6017171	6021 09 3	€/Adet	106					6668298	6027 16 4		114	6176236	6116 11 6		188
6017652	6021 19 0		106					6668359	6027 17 2		115	6441259	6116 15 0		188
6018253	6021 33 6		106	6027132	6024 00 9	€/Adet	124	6668410	6027 18 0		110	6183739	6116 15 4		201
6018857	6021 49 2		105	6027255	6024 02 5		124	6668472	6027 22 9		119	5391647	6116 16 3		194
6018918	6021 50 6		106	6027316	6024 03 3		125	6668533	6027 23 7		117	5391913	6116 16 7		190
6018970	6021 51 4		107	6638116	6024 43 2		113	6668595	6027 24 5		118	5391920	6116 16 9		202
6019212	6021 69 7		105	6639496	6024 44 0		110	6668656	6027 25 3		120	5391968	6116 17 2		193
6019274	6021 70 0		107	6027491	6024 46 7		119				119	5391975	6116 17 4		206
6019335	6021 71 9		105	6027552	6024 47 5		117	6669257	6028 15 2		126	5391982	6116 18 0		190
6019397	6021 72 7		107	6027613	6024 48 3		118	6773893	6028 18 7		126	5392026	6116 18 1		202
6019458	6021 73 5		105	6025097	6024 50 5		120				120	5392033	6116 18 4		193
6019519	6021 74 3		107	6638291	6024 52 1		113	6628216	6028 40 3	€/Adet	85	5392040	6116 18 5		206
				6639670	6024 54 8		110	6628278	6028 41 1		85	5391654	6116 19 3		195
6019816	6021 84 0	€/m	111	6027675	6024 56 4		119					5428688	6116 20 1		194
6019878	6021 85 9		112	6027736	6024 57 2		117					5391661	6116 20 3		195
6019939	6021 86 7		114	6027798	6024 58 0		118	5364139	6106 67 1		343	6709038	6116 20 5		189
6019991	6021 87 5		115	6638475	6024 59 9		113	5364146	6106 67 3		343	6183678	6116 21 0		201
6637577	6021 88 3		113	6639854	6024 60 2		110	5364177	6106 67 5		343	6192793	6116 21 3		189
6638956	6021 89 1		110	6027859	6024 61 0		119	5364184	6106 67 7		343	6440955	6116 22 1		192
6020119	6021 91 3		109	6027910	6024 62 9		117	5364191	6106 67 9		343	6184699	6116 22 6		205
6020171	6021 94 8		108	6027972	6024 63 7		118	5364207	6106 68 1		343	6192977	6116 24 8		192
				6501311	6024 65 3		120	5364238	6106 68 3		343	5428695	6116 26 1		195
6020232	6022 00 6		109	6501915	6024 68 8		120	5364245	6106 68 5		343	5391678	6116 26 3		195
6020294	6022 01 4		111	6501670	6024 71 8		120	5364252	6106 68 7		343	6441013	6116 26 4		189
6020355	6022 02 2		112	6638659	6024 76 9		113	5364269	6106 68 9		343	6184033	6116 26 9		202
6637515	6022 03 0		113	6640034	6024 77 7		110	5364306	6106 69 1		343	6192915	6116 27 2		189
6020416	6022 04 9		114	6028030	6024 79 3		119	5364313	6106 69 3		343	6616879	6116 28 0		192
6638895	6022 05 7		110	6028092	6024 80 7		117	5364320	6106 69 5		343	6184811	6116 28 5		206
6020478	6022 06 5		115	6028153	6024 81 5		118	5364368	6106 69 7		343	6193158	6116 29 4		192
		€/Adet		6637935	6024 82 3		113	5364375	6106 69 9		343	6441075	6116 30 2		190
6020539	6022 07 3		108	6639311	6024 83 1		110	5364382	6106 70 1		343	6184095	6116 30 7		202
6020713	6022 11 1		109	6028214	6024 85 8		119	5364412	6106 70 3		343	6441136	6116 32 9		193
6020836	6022 14 6		111	6028276	6024 87 4		117	5364429	6106 70 5		343	6184873	6116 33 4		206
6020959	6022 16 2		112	6028337	6024 88 2		118	5364436	6106 70 7		343	6616930	6116 35 3		190
6021079	6022 18 9		114	6651375	6024 90 4		120	5364443	6106 70 9		343	6184217	6116 35 8		203
6021130	6022 19 7		115					5364474	6106 71 1		343	6441198	6116 38 8		193
6021253	6022 21 9		109	6667338	6024 94 7	€/m	90	5364481	6106 71 3		343	6184934	6116 39 3		207
6021376	6022 23 5		111	6642250	6024 95 5		90	5364498	6106 71 5		343	5391685	6116 40 3		195
6021499	6022 25 1		112	6642311	6024 96 3		90	5364504	6106 71 7		343	6184330	6116 41 8		188
6021611	6022 28 6		114					5364535	6106 71 9		343	6184996	6116 43 4		191
6021673	6022 29 4		115	6332779	6025 00 5		91	5364542	6106 72 1		344	6184514	6116 46 4		188
6021796	6022 31 6		109	6332830	6025 01 3		91	5364559	6106 72 3		344	6191239	6116 48 0		191
6021918	6022 33 2		111	6667390	6025 10 2		95	5364566	6106 72 5		344	5391692	6116 49 3		194
6022038	6022 35 9		112	6028399	6025 11 0		95	5364597	6106 72 7		344	5391883	6116 49 5		190
6022151	6022 37 5		114	6028511	6025 13 7		93	5364603	6106 72 9		344	5391890	6116 49 6		202
6022212	6022 38 3		108	6028573	6025 15 3		95	5364610	6106 73 5		344	5392088	6116 49 8		193
6022274	6022 39 1		115	6028634	6025 16 1		93					5392095	6116 49 9		206
6022519	6022 44 8		108	6028870	6025 41 2		104							€/m	
6022694	6022 49 9		108	6028993	6025 44 7		104	5120957	6107 00 2		355	6198252	6116 51 5		200
6022755	6022 50 2		109	6029112	6025 63 3		105					6204199	6116 53 6		204
6022816	6022 52 9														

Numerik İçindekiler Listesi

EAN-C.	Ürün No.	Fiyat	Sayfa	EAN-C.	Ürün No.	Fiyat	Sayfa	EAN-C.	Ürün No.	Fiyat	Sayfa	EAN-C.	Ürün No.	Fiyat	Sayfa
		€/Adet				€/Adet				€/Adet				€/Adet	
6458356	6117 00 3		340	6213856	6117 14 8		342	5275749	6117 62 7		347	5697268	6119 25 2		354
6458530	6117 00 5		340	6460632	6117 15 1		342	5275756	6117 62 8		347	5697305	6119 25 4		354
6458592	6117 00 7		340	6538690	6117 15 3		342	5405924	6117 63 7		347	5697381	6119 26 2		355
				6637218	6117 15 5		342	5405931	6117 63 8		347	5697428	6119 26 4		355
5700883	6117 00 8		340	6461059	6117 15 7		342	5701064	6117 63 9		347	5697435	6119 26 6		355
								5275824	6117 64 0		347	5697442	6119 26 8		354
6212774	6117 00 9		340	5700975	6117 15 8		342	5275862	6117 64 1		347	5697480	6119 27 0		354
6518531	6117 01 2		340									5697497	6119 27 2		354
6458653	6117 01 4		340	6213917	6117 15 9		342	5701071	6117 64 2		347	5670865	6119 85 0		345
6458837	6117 01 6		340	6461110	6117 16 2		342	5701088	6117 64 3		347	5670872	6119 85 2		345
6471072	6117 01 8		340	6461233	6117 16 4		342					5670889	6119 85 4		345
				6461356	6117 16 6		342	5275879	6117 64 4		347	5670896	6119 85 6		345
5648956	6117 01 9		340	6461530	6117 16 8		342	5275886	6117 64 5		347	5670902	6119 85 8		345
												5670919	6119 86 0		345
6212835	6117 02 0		340	5700982	6117 16 9		342	5701132	6117 65 3		347	5670926	6119 86 8		345
6458899	6117 02 3		341									5670957	6119 87 0		345
6645077	6117 02 5		341	6213979	6117 17 0		342	5275992	6117 65 4		347	5670964	6119 87 2		345
6458950	6117 02 7		341					5276005	6117 65 5		347	5670971	6119 87 4		345
6597376	6117 02 9		341	5438069	6117 19 0		346	5701149	6117 65 6		347	5670988	6119 87 6		345
				5483540	6117 19 1		346	5405948	6117 65 7		347	5670995	6119 87 8		345
5700890	6117 03 0		341	5438090	6117 19 2		345	5405955	6117 65 8		347	5671008	6119 88 0		345
				5483571	6117 19 3		345					5671015	6119 88 2		345
6213078	6117 03 1		341	5670933	6117 19 6		346	5701156	6117 66 8		346	5671022	6119 88 4		345
6459018	6117 04 1		341	5670940	6117 19 7		346					5671039	6119 88 6		345
6459070	6117 04 3		341	5438113	6117 19 8		346	5701323	6117 66 9		346	5671046	6119 88 8		345
6459131	6117 04 5		341	5008866	6117 20 0		344	5276043	6117 67 0		346	5671084	6119 89 0		345
6459377	6117 04 7		341	5462231	6117 20 2		344	5276050	6117 67 1		346				
				5616016	6117 20 3		344	5623809	6117 67 3		346	5701507	6119 99 7		349
5700906	6117 04 8		341					5623816	6117 67 4		346	5406532	6119 99 8		349
				6180196	6117 20 5		344					5406549	6119 99 9		349
6213139	6117 04 9		341					6237913	6117 70 8		352				
6459551	6117 05 2		341	5701163	6117 29 1		351	6239054	6117 72 4		352				
6459612	6117 05 4		341	6233410	6117 29 2		351	6239351	6117 72 6		352			€/m	
6459674	6117 05 6		341	5006725	6117 29 3		351	6239474	6117 72 8		352	6798070	6150 07 1		84
6459735	6117 05 8		341					6239535	6117 73 2		352	6798131	6150 09 8		84
				5701194	6117 31 4		351	6239597	6117 73 6		351	6798193	6150 10 1		84
5700913	6117 05 9		341					5007562	6117 73 7		351	6097579	6150 15 2		84
				5006848	6117 31 5		351	5007609	6117 73 8		351	6097630	6150 16 0		84
6213191	6117 06 0		341	5006886	6117 31 6		351	6237319	6117 74 0		350	6097692	6150 17 9		84
6459797	6117 06 3		341					6239658	6117 74 5		352	6097753	6150 18 7		85
6459858	6117 06 5		341	5701200	6117 31 8		351	5081005	6117 93 8		353	6493159	6150 26 8		84
6459971	6117 06 7		341					5008521	6117 94 0		353	6493098	6150 27 6		84
6460038	6117 06 9		341	5006947	6117 31 9		351	5008569	6117 94 2		353	6493036	6150 28 4		84
				5006961	6117 32 0		351	5008620	6117 94 4		353	6492978	6150 29 2		85
5700920	6117 07 0		341	6235155	6117 32 5		350	5081401	6117 94 6		353	6097814	6150 40 3		86
				6235216	6117 32 9		350	5008644	6117 94 8		353	6492190	6150 41 1		86
6213436	6117 07 1		341	6235278	6117 33 7		350	5008682	6117 95 0		353	6097876	6150 44 6		88
				6235339	6117 34 1		350	5008743	6117 95 2		353	6491711	6150 45 4		88
5437925	6117 07 4		345	5675112	6117 38 1		349	5008767	6117 95 7		351	6507979	6150 51 9		91
5437932	6117 07 6		345	5675129	6117 38 3		349	5008804	6117 95 8		351	6493456	6150 52 7		91
5437949	6117 07 8		345	5675150	6117 38 5		349	5402466	6117 96 0		352	6097999	6150 53 5		93
5437970	6117 08 0		345	5675167	6117 38 7		349	5402473	6117 96 2		352	6494477	6150 54 3		93
5700937	6117 08 1		345	5675174	6117 38 9		349	5402480	6117 96 4		352	6507191	6150 63 2		100
5437987	6117 08 2		345	5675181	6117 39 1		349	5402527	6117 96 6		352	6975686	6150 64 0		100
				5675211	6117 39 3		349	5402534	6117 96 8		352	6098170	6150 75 6		86
6460090	6117 10 2		341	5675228	6117 39 5		349	5402541	6117 97 0		352	6492251	6150 76 4		86
6460151	6117 10 4		341	5675235	6117 39 7		349	5677819	6117 97 2		351	6508037	6150 77 2		88
6460212	6117 10 6		341					5677864	6117 98 5		349	6491773	6150 78 0		88
6460274	6117 10 8		341	6117499	6117 40 6		350	5677871	6117 98 6		349			€/Adet	
								5677888	6117 98 7		349				
5700944	6117 10 9		341	5701279	6117 40 7		350					6098293	6152 00 7		86
								5696896	6119 20 2		353	6098354	6152 01 5		88
6213498	6117 11 0		341	6214037	6117 40 8		350	5696902	6119 20 4		353	6507610	6152 03 1		91
6460335	6117 11 1		342	6117550	6117 41 4		350	5696940	6119 20 6		353	6098477	6152 05 8		93
6460458	6117 11 3		342					5696957	6119 20 8		353	6507375	6152 08 2		100
6188956	6117 11 5		342	5701286	6117 41 5		350	5696964	6119 21 0		353	6507252	6152 10 4		97
6189014	6117 11 7		342					5696971	6119 21 2		353	6098712	6152 30 9		86
				6215652	6117 41 6		350	5696988	6119 21 4		354	6098774	6152 31 7		88
5433552	6117 11 8		342	6215713	6117 42 8		349	5696995	6119 21 6		354	6507795	6152 38 4		97
				6215959	6117 43 0		349	5697008	6119 21 8		354	6099139	6152 60 0		86
6213559	6117 11 9		342	6117611	6117 46 5		348	5697015	6119 22 0		355	6099191	6152 61 9		88
6189076	6117 12 3		342	5006220	6117 46 7		348	5697022	6119 22 2		355	6507733	6152 68 6		97
6189311	6117 12 5		342	6117673	6117 47 3		348	5697039	6119 22 4		355				
6189373	6117 12 7		342	5006213	6117 47 5		348	5697046	6119 22 6		355	6099559	6153 00 3		86
6189618	6117 12 9		342	5406204	6117 60 6		348	5697053	6119 22 8		355	6099610	6153 01 1		88
				5											

Numerik İçindekiler Listesi

EAN numarasının açılımı: Ülke kodu **40** Üretici kodu **1219** (0 ile başlayan ürün No.'su için geçerlidir: **1010**) Bireysel EAN-C **5647589**

EAN-C.	Ürün No.	Fiyat	Sayfa	EAN-C.	Ürün No.	Fiyat	Sayfa	EAN-C.	Ürün No.	Fiyat	Sayfa	EAN-C.	Ürün No.	Fiyat	Sayfa
		€/Adet				€/Adet				€/Adet				€/m	
6491957	6154 11 5		86	6639557	6160 39 5		110	6109517	6162 60 6		105	6000654	6178 01 4		165
6491476	6154 12 3		88	6106639	6160 48 4		119	6109579	6162 61 4		106	6000777	6178 01 6		165
6493272	6154 16 6		97	6106691	6160 49 2		117	6109630	6162 62 2		107	6000890	6178 01 8		165
6491896	6154 21 2		86	6106752	6160 52 2		118	6109876	6162 80 2		108	6001132	6178 02 6		166
6491414	6154 22 0		88	6502035	6160 54 9		120	6109937	6162 81 9		109	6001255	6178 02 8		166
6493333	6154 25 5		97	6579013	6160 60 3		95	6109999	6162 82 7		111	6001378	6178 03 1		166
6492077	6154 32 8		86	6579198	6160 61 1		91	6110056	6162 83 5		112	6001491	6178 03 3		166
6491599	6154 33 6		88	6579372	6160 63 8		93	6110117	6162 84 3		114	6001613	6178 03 5		167
6974542	6154 36 0		97	6579556	6160 64 6		99	6110179	6162 85 1		116	6001736	6178 03 7		167
6492015	6154 41 7		86	6579730	6160 65 4		100	6637997	6162 87 8		113	6001859	6178 03 9		167
6491537	6154 42 5		88	6580095	6160 67 0		102	6639373	6162 88 6		110	6002214	6178 05 0		167
6493210	6154 46 8		97	6641598	6160 68 9		103					6002337	6178 05 2		168
6491834	6154 51 4		87	6580279	6160 69 7		104	6110230	6163 00 9		119	6002450	6178 05 4		168
6491353	6154 52 2		89	6106813	6160 70 0		105	6110292	6163 01 7		117	6002573	6178 05 6		168
6493395	6154 55 7		98	6106875	6160 71 9		106	6110353	6163 04 1		118	6002696	6178 05 9		168
				6106936	6160 72 7		107	6651436	6163 07 6		120	6002818	6178 06 1		169
6543199	6156 20 7		126	6107179	6160 90 5		108							€/100	
6543137	6156 22 3		126	6107230	6160 91 3		109	6782659	6168 52 3		125	6008339	6178 09 2		184
6543076	6156 23 1		126	6107292	6160 92 1		111			€/m				€/m	
				6107353	6160 94 8		112	6438433	6168 70 1		97	6004850	6178 20 1		170
6577576	6158 22 6		95	6107414	6160 95 6		114	6438495	6168 72 8		97	6004973	6178 20 3		170
6577750	6158 23 4		91	6107476	6160 96 4		115	6801671	6168 73 6		97	6005093	6178 20 5		170
6577934	6158 24 2		93	6638352	6160 97 2		113	6802159	6168 74 4		97	6005215	6178 20 7		170
6578115	6158 25 0		99	6639731	6160 98 0		110			€/Adet		6005307	6178 20 9		171
6578290	6158 26 9		100									6005406	6178 21 1		171
6578658	6158 28 5		102	6107537	6161 10 3		119	6781393	6169 29 5		123	6005505	6178 21 3		171
6578832	6158 29 3		104	6107599	6161 11 1		117	6111619	6169 30 9		122	6005802	6178 22 5		171
6641352	6158 30 7		103	6107650	6161 15 4		118	6111671	6169 31 7		123	6005932	6178 22 7		172
6578955	6158 33 1		95	6501854	6161 17 0		120	6111732	6169 32 5		124	6006052	6178 22 9		172
6579136	6158 35 8		91	6581894	6161 20 0		95	6782291	6169 36 8		123	6006175	6178 23 1		172
6579310	6158 36 6		93	6582075	6161 21 9		91	6111855	6169 37 6		123	6006298	6178 23 3		172
6579495	6158 37 4		99	6582259	6161 22 7		93	6111916	6169 38 4		123	6006410	6178 23 6		173
6579679	6158 38 2		100	6582433	6161 23 5		99	6111978	6169 39 2		124	6009411	6178 30 2		174
6580033	6158 40 4		102	6582617	6161 24 3		100	6112036	6169 40 6		124	6009534	6178 30 5		174
6580217	6158 41 2		104	6582976	6161 27 8		102	6782475	6169 42 2		124	6009657	6178 30 7		174
6641536	6158 42 0		103	6641772	6161 28 6		103	6112098	6169 43 0		123	6009732	6178 31 0		174
6580392	6158 45 5		95	6583157	6161 29 4		104	6112159	6169 44 9		123	6009831	6178 31 2		175
6580576	6158 46 3		92	6107711	6161 30 8		105	6112210	6169 45 7		124	6009930	6178 31 4		175
6580750	6158 47 1		94	6107773	6161 31 6		106			€/m		6010073	6178 31 6		175
6580934	6158 49 8		99	6107834	6161 32 4		107					6010196	6178 32 0		175
6581115	6158 50 1		101	6108077	6161 50 2		108	5237396	6175 00 2		128	6010318	6178 32 2		176
6581474	6158 53 6		102	6108138	6161 51 0		109	5237402	6175 00 8		129	6010400	6178 32 4		176
6581658	6158 54 4		104	6108190	6161 52 9		111	5237419	6175 01 4		130	6010509	6178 32 6		176
6641895	6158 55 2		103	6108251	6161 53 7		112	5237426	6175 02 0		131	6010608	6178 32 8		176
6581832	6158 58 7		95	6108312	6161 54 5		114	5237457	6175 02 6		132	6010707	6178 33 0		177
6582013	6158 59 5		91	6108374	6161 55 3		115	5237464	6175 03 2		133	6010806	6178 33 4		177
6582198	6158 60 9		93	6638536	6161 56 1		113	5237471	6175 03 8		134	6010929	6178 33 6		177
6582372	6158 61 7		99	6639915	6161 59 6		110			€/Adet		6011049	6178 33 8		177
6582556	6158 62 5		100	6108435	6161 70 7		119	5237488	6175 05 1		129	6011162	6178 34 1		178
6582914	6158 64 1		102	6108497	6161 71 5		117	5237495	6175 05 7		130			€/100	
6583096	6158 66 8		104	6108558	6161 75 8		118	5237501	6175 06 3		131	6011285	6178 34 9		184
6641710	6158 67 6		103	6501250	6161 77 4		120	5237518	6175 06 9		132			€/m	
6642618	6158 69 2		90	6580453	6161 90 1		95	5237525	6175 07 5		133	6013197	6178 42 0		179
6434473	6158 70 6		95	6580637	6161 92 8		92	5237532	6175 08 1		134	6013319	6178 42 2		179
6434534	6158 71 4		92	6580811	6161 93 6		94	5237549	6175 10 3		129	6013432	6178 42 4		179
6434596	6158 72 2		94	6580996	6161 94 4		99	5237556	6175 10 9		130	6013555	6178 42 6		179
6434657	6158 73 0		99	6581177	6161 95 2		101	5237563	6175 11 5		131	6013678	6178 42 8		180
6434718	6158 74 9		101	6581535	6161 97 9		102	5237570	6175 12 1		132	6013791	6178 43 0		180
6584178	6158 76 5		102	6641956	6161 98 7		103	5237587	6175 12 7		133	6013913	6178 43 5		180
6583270	6158 77 3		104	6581719	6161 99 5		104	5237594	6175 13 3		134	6014033	6178 43 7		180
6643158	6158 78 1		96					5237600	6175 15 0		128	6014156	6178 43 9		181
6434831	6158 80 3		103	6108619	6162 00 2		105	5237631	6175 15 6		129	6015184	6178 44 1		181
6507559	6158 83 8		91	6108671	6162 01 0		106	5237648	6175 16 2		130	5049531	6178 47 9		164
6507498	6158 84 6		93	6108732	6162 02 9		107	5237655	6175 16 8		131	6040209	6178 48 0		164
6507436	6158 88 9		100	6108978	6162 20 7		108	5237662	6175 17 4		132	6040322	6178 48 2		164
				6109036	6162 21 5		109	5237693	6175 18 0		133	6040445	6178 48 4		165
6103997	6159 37 0		123	6109098	6162 22 3		111	5237709	6175 18 6		134	6040568	6178 48 6		165
				6109159	6162 23 1		112	5237716	6175 20 4		129	6040681	6178 48 8		165
6577637	6160 01 8		95	6109210	6162 25 8		114	5237723	6175 21 0		130	6040803	6178 49 0		165
6577811	6160 02 6		91	6109272	6162 26 6		115	5237730	6175 21 6		131	6040926	6178 49 2		167
6577996	6160 03 4		93	6638710	6162 27 4		113	5237747	6175 22 2						

Numerik İçindekiler Listesi

EAN-C.	Ürün No.	Fiyat	Sayfa	EAN-C.	Ürün No.	Fiyat	Sayfa	EAN-C.	Ürün No.	Fiyat	Sayfa	EAN-C.	Ürün No.	Fiyat	Sayfa
		€/100				€/Adet				€/Adet				€/Adet	
6015061	6178 54 8		185	6677894	6183 43 3		112	6504855	6192 17 3		99	6713110	6193 31 5		112
		€/m					113	6795376	6192 18 1		100	6492855	6193 32 3		113
6016266	6178 61 2		182	6678013	6183 46 8		114	6795437	6192 21 1		102	6713172	6193 33 1		114
6016389	6178 61 4		182	6678075	6183 47 6		115	6497171	6192 23 8		103	6797592	6193 35 8		116
6016501	6178 61 6		182	6678136	6183 48 4		110	6795499	6192 24 6		104	6492916	6193 36 6		110
6016747	6178 62 2		182	6678198	6183 52 2		119	6795550	6192 25 4		105	5042518	6193 38 7		119
6016860	6178 62 4		182	6678259	6183 53 0		117	6795611	6192 26 2		106	5042587	6193 39 1		117
6016983	6178 62 6		182	6678310	6183 55 7		118	6220878	6192 27 0		107	5042655	6193 39 5		118
6017102	6178 62 8		182	6222131	6183 57 3		120	6360970	6192 31 9		108	5042723	6193 39 9		120
6017225	6178 63 0		183	6673933	6183 60 3		90	6801558	6192 32 7		109	6223695	6193 50 1		91
		€/100					95	6354559	6192 33 5		111	6975266	6193 52 8		93
6017829	6178 65 0		184	6674053	6183 65 4		96	6353057	6192 34 3		112	6507313	6193 56 0		100
		€/Adet					99	6492312	6192 35 1		113				
				6674176	6183 69 7		102	6351855	6192 37 8		114	6448272	6194 03 6		122
6674657	6182 01 1		95	6674237	6183 70 0		103	6795673	6192 38 6		115	6448098	6194 04 4		123
6674718	6182 06 2		99	6674299	6183 72 7		104	6492374	6192 39 4		110	6447978	6194 05 2		123
6674770	6182 09 7		102	6674350	6183 73 5		105	5042464	6192 41 6		119	6447497	6194 06 0		124
6674831	6182 10 0		103	6674411	6183 74 3		106	5042532	6192 42 0		117	6628636	6194 10 9		123
6674893	6182 11 9		104	6674473	6183 75 1		107	5042600	6192 42 4		118	6628575	6194 11 7		123
6674954	6182 12 7		105	6678372	6183 80 8		108	5042693	6192 42 8		120	6628513	6194 12 5		123
6675012	6182 13 5		106	6678433	6183 81 6		109	6796212	6192 45 9		92	6628452	6194 13 3		124
6675074	6182 14 3		107	6678495	6183 82 4		111	6494774	6192 46 7		94	6628391	6194 14 1		124
6675739	6182 19 4		108	6678556	6183 83 2		112	6796274	6192 47 5		95	6628339	6194 18 4		123
6675791	6182 20 8		109	6678617	6183 84 0		113	6504978	6192 48 3		99	6618910	6194 19 2		123
6675852	6182 21 6		111	6678679	6183 85 9		114	6796335	6192 49 1		101	6618859	6194 20 6		124
6675913	6182 22 4		112	6678730	6183 86 7		116	6796397	6192 51 3		102	6349814	6194 21 4		124
6675975	6182 23 2		113	6678792	6183 87 5		110	6497232	6192 52 1		103	6629350	6194 72 9		125
6676033	6182 24 0		114	6678853	6183 91 3		119	6796458	6192 54 8		104				
6676095	6182 25 9		115	6678914	6183 92 1		117	6796519	6192 55 6		105				
6676156	6182 26 7		110	6678976	6183 95 6		118	6796571	6192 56 4		106			€/m	
6676217	6182 30 5		119	6679034	6183 98 0		120	6500833	6192 57 2		107	6096329	6199 10 3		158
6676279	6182 31 3		117					6351794	6192 61 0		108	6096206	6199 10 5		158
6676330	6182 34 8		118			€/m		6492435	6192 62 9		109	6096381	6199 10 7		158
6501977	6182 36 4		120	6794058	6191 00 2		90	6712519	6192 63 7		111	6096442	6199 10 9		158
6675197	6182 40 2		95	6794119	6191 01 0		91	6712571	6192 64 5		112			€/Adet	
6675258	6182 44 5		99	6494590	6191 02 9		93	6492497	6192 65 3		113	6096503	6199 12 2		158
6675319	6182 48 8		102	6794171	6191 03 7		95	6712632	6192 66 1		114	6096268	6199 12 4		158
6675371	6182 49 6		103	6496938	6191 04 5		96	6796632	6192 68 8		115	6099993	6199 12 6		158
6675432	6182 52 6		104	6505036	6191 05 3		99	6492558	6192 69 6		110	6100057	6199 12 8		158
6675494	6182 53 4		105	6794232	6191 06 1		100	5042471	6192 71 8		119	6119615	6199 13 3		158
6675555	6182 54 2		106	6794294	6191 09 6		102	5042549	6192 72 2		117	6153190	6199 13 5		158
6675616	6182 55 0		107	6497058	6191 11 8		103	5042631	6192 72 6		118	6153251	6199 13 7		158
6676392	6182 59 3		108	6363490	6191 12 6		104	5042709	6192 73 0		120	6153312	6199 13 9		158
6676453	6182 60 7		109	6794355	6191 13 4		105	6796694	6192 75 0		91	6153497	6199 15 0		158
6676514	6182 61 5		111	6794416	6191 14 2		106	6494835	6192 76 9		93	6153374	6199 15 2		158
6676576	6182 62 3		112	6501199	6191 15 0		107	6796755	6192 77 7		95	6153435	6199 15 4		158
6676637	6182 63 1		113	6363018	6191 19 3		108	6504916	6192 78 5		99	6153558	6199 15 6		158
6676699	6182 65 8		114	6491292	6191 20 7		109	6796816	6192 79 3		100	6153619	6199 16 3		158
6676750	6182 66 6		115	6363438	6191 21 5		111	6796878	6192 81 5		102	6153671	6199 16 5		158
6676811	6182 67 4		110	6363377	6191 22 3		112	6497294	6192 82 3		103	6153732	6199 16 7		158
6676873	6182 71 2		119	6491230	6191 23 1		113	6796939	6192 83 1		104	6153794	6199 16 9		158
6676934	6182 72 0		117	6363193	6191 25 8		114	6796991	6192 85 8		105	6153855	6199 18 0		158
6676996	6182 74 7		118	6794478	6191 26 6		115	6797059	6192 86 6		106	6153916	6199 18 2		158
6501793	6182 76 3		120	6799459	6191 27 4		110	6496990	6192 87 4		107	6153978	6199 18 4		158
6672851	6182 80 1		95	5042273	6191 30 4		119	6712694	6192 91 2		108	6154036	6199 18 6		158
6672912	6182 85 2		99	5042280	6191 31 2		117	6492619	6192 92 0		109			€/m	
6672974	6182 88 7		102	5042297	6191 34 7		118	6712755	6192 93 9		111	6154098	6199 20 2		160
6673032	6182 89 5		103	5042303	6191 35 5		120	6712816	6192 94 7		112	6154159	6199 20 4		160
6673094	6182 91 7		104			€/Adet		6492671	6192 95 5		113	6154210	6199 20 6		160
6673155	6182 92 5		105	6794652	6191 84 3		91	6712878	6192 96 3		114	6154272	6199 20 8		160
6673216	6182 93 3		106	6494651	6191 85 1		93	6797110	6192 97 1		115			€/Adet	
6673278	6182 94 1		107	6794713	6191 87 8		95	6492732	6192 99 8		110	6154333	6199 22 3		160
				6502219	6191 88 6		99					6154395	6199 22 5		160
6677054	6183 01 8		108	6794775	6191 89 4		100	5042488	6193 02 1		119	6154456	6199 22 7		160
6677115	6183 02 6		109	6794836	6191 92 4		102	5042570	6193 02 5		117	6154517	6199 22 9		160
6677177	6183 03 4		111	6976829	6191 93 2		103	5042648	6193 02 9		118	6154579	6199 23 2		160
6677238	6183 04 2		112	6794898	6191 94 0		104	5042716	6193 03 3		120	6154630	6199 23 4		160
6677290	6183 05 0		113	6794959	6191 95 9		105	6797172	6193 09 9		90	6154692	6199 23 6		160
6677351	6183 06 9		114	6795017	6191 96 7		106	6797233	6193 10 2		92	6155774	6199 23 8		160
6677412	6183 07 7		115	6221110	6191 97 5		107	6975624	6193 11 0		94	6155835	6199 25 1		160
6677474	6183 08 5		110					6797295	6193 12 9		95	6155897	6199 25 3		160
6677535	6183 12 3		119	6											

Numerik İçindekiler Listesi

EAN numarasının açılımı: Ülke kodu **40** Üretici kodu **1219** (0 ile başlayan ürün No.'su için geçerlidir: **1010**) Bireysel EAN-C **5647589**

EAN-C.	Ürün No.	Fiyat	Sayfa	EAN-C.	Ürün No.	Fiyat	Sayfa	EAN-C.	Ürün No.	Fiyat	Sayfa	EAN-C.	Ürün No.	Fiyat	Sayfa
		€/Adet				€/Adet				€/Adet				€/Adet	
6157099	6199 42 3		159	6652570	6248 99 3		141	5656586	6274 36 1		212	5657668	6274 84 2		311
6157211	6199 42 5		159					5656616	6274 36 2		212	5657712	6274 85 0		311
6157570	6199 42 7		159	6313990	6249 00 0		143	5656623	6274 36 6		212	5657729	6274 85 1		311
6157938	6199 44 2		159	6652334	6249 08 6		141	5656630	6274 37 0		212	5657767	6274 85 2		311
6158294	6199 44 4		159	6314232	6249 09 4		143	5656647	6274 37 1		212	5657774	6274 85 6		311
6158652	6199 44 6		159	6652211	6249 16 7		141	5656678	6274 37 2		212	5657781	6274 86 0		311
6158713	6199 44 8		159	6314478	6249 17 5		143	5656685	6274 37 6		212	5657828	6274 86 1		311
6158775	6199 46 1		159	6652457	6249 25 6		141	5656692	6274 49 0		211	5657835	6274 86 2		311
6158836	6199 46 3		159	6318018	6249 26 4		143	5656708	6274 49 1		211	5657842	6274 86 6		311
6158898	6199 46 5		159	6652693	6249 41 8		141	5656715	6274 49 2		211	5657880	6274 87 0		312
6158959	6199 46 7		159	66575350	6249 42 6		144	5656722	6274 49 6		211	5657897	6274 87 1		312
				6503414	6249 48 5		145			€/m		5657903	6274 87 2		312
				6314713	6249 50 7		147	5656739	6274 50 0		213	5657941	6274 87 6		312
5126522	6246 05 2		315	6314775	6249 51 5		149	5656746	6274 50 2		213	5657958	6274 88 0		312
5126539	6246 08 7		315	6314836	6249 52 3		151	5656753	6274 50 1		213	5657965	6274 88 1		312
		€/m		6503650	6249 55 8		145	5656760	6274 50 6		213	5658009	6274 88 2		312
6651672	6246 96 6		138	6314898	6249 57 4		147			€/Adet		5658023	6274 89 0		211
6118878	6246 97 4		139	6314959	6249 58 2		149	5656791	6274 51 0		214	5658061	6274 89 1		211
5690955	6246 98 2		140	6315017	6249 59 0		151	5656807	6274 51 1		214	5658078	6274 89 2		211
6651733	6246 99 0		141	6977123	6249 61 2		145	5656814	6274 51 2		214	5658085	6274 89 6		211
				6315079	6249 63 9		147	5656821	6274 51 6		214			€/m	
6311897	6247 01 6		143	6315130	6249 64 7		149	5656838	6274 52 0		214	5658122	6274 90 0		212
6977369	6247 09 1		145	6315192	6249 65 5		151	5656845	6274 52 1		214			€/Adet	
6312139	6247 11 3		147	6503537	6249 67 1		145	5656852	6274 52 2		214	5658139	6274 91 0		310
6312191	6247 14 8		149	6318254	6249 70 1		147	5656869	6274 52 6		214	5658146	6274 91 1		310
6312252	6247 16 4		151	6318315	6249 72 8		149	5656876	6274 54 0		215	5658184	6274 91 2		310
5691006	6247 19 4		153	6318377	6249 73 6		151	5656883	6274 54 1		215	5658207	6274 92 0		310
		€/Adet		6503292	6249 79 5		145	5656890	6274 54 2		215	5658245	6274 92 1		310
6652754	6247 43 1		138	6575770	6249 81 7		147	5656906	6274 54 6		215	5658252	6274 92 2		310
6118991	6247 43 4		139	6575831	6249 82 5		149	5656913	6274 56 0		215	5658306	6274 93 0		310
6315253	6247 45 8		141	6575893	6249 83 3		151	5656920	6274 56 1		215	5658313	6274 93 1		310
6315314	6247 46 6		145	6018598	6249 84 2		138	5656937	6274 56 2		215	5658320	6274 93 2		310
5699019	6247 47 2		153	6018710	6249 84 4		139	5656944	6274 56 6		215	5658375	6274 94 0		311
6652518	6247 49 0		141	5691020	6249 84 5		140	5656951	6274 57 0		215	5658382	6274 94 1		311
6312313	6247 50 4		143	6018833	6249 84 6		142	5656968	6274 57 1		215	5658429	6274 94 2		311
6652273	6247 56 3		141	6018956	6249 84 8		144	5656975	6274 57 2		215	5658443	6274 95 0		311
6312733	6247 57 1		143	6019076	6249 85 0		146	5656982	6274 57 6		215	5658481	6274 95 1		311
6652150	6247 65 2		141	5020325	6249 85 2		148	5656999	6274 59 0		212	5658498	6274 95 2		311
6313150	6247 66 0		143	5020387	6249 85 4		150	5657002	6274 59 1		212	5658542	6274 96 0		311
6652396	6247 72 5		141	5020394	6249 85 6		152	5657019	6274 59 2		212	5658559	6274 96 1		311
6317592	6247 73 3		143	5691037	6249 86 5		154	5657026	6274 59 6		212	5658566	6274 96 2		311
6652631	6247 88 1		141			€/m		5657033	6274 65 0		210	5658580	6274 97 0		312
6575114	6247 90 3		144	6644896	6249 87 6		155			€/m		5658597	6274 97 1		312
6503476	6247 98 9		145			€/Adet		5657040	6274 70 0		216	5658603	6274 97 2		312
				5685081	6249 88 1		148	5657057	6274 70 1		216	5658627	6274 98 0		312
6312559	6248 00 4		147			€/100		5657064	6274 70 2		216	5658665	6274 98 1		312
6312610	6248 01 2		149	6119233	6249 88 4		155	5657071	6274 70 6		216	5658672	6274 98 2		312
6312672	6248 02 0		151	6119295	6249 88 8		155			€/Adet					312
6977062	6248 04 7		145			€/Adet		5657101	6274 71 0		217			€/m	
6312979	6248 06 3		147	6315376	6249 90 6		143	5657118	6274 71 1		217	5658726	6277 00 0		222
6313037	6248 07 1		149	6315499	6249 92 2		155	5657125	6274 71 2		217	5658733	6277 00 1		222
6313099	6248 09 8		151	6315611	6249 96 5		155	5657132	6274 71 6		217	5658740	6277 00 2		222
6977185	6248 12 8		145	6315673	6249 98 1		155	5657149	6274 72 0		217			€/Adet	
6313396	6248 14 4		147					5657156	6274 72 1		217	5658856	6277 01 0		224
6313457	6248 15 2		149	5030898	6257 59 8		200	5657163	6274 72 2		217	5658863	6277 01 1		224
6313518	6248 16 0		151	6800711	6257 60 3		200	5657170	6274 72 6		217	5658900	6277 01 2		224
6503599	6248 18 7		145					5657187	6274 74 0		218	5658962	6277 02 0		224
6317837	6248 20 9		147	6043156	6258 06 9		357	5657194	6274 74 1		218	5658979	6277 02 1		224
6317899	6248 21 7		149	6279739	6258 07 1		357	5657200	6274 74 2		218	5658986	6277 02 2		224
6317950	6248 22 5		151	5406006	6258 07 3		357	5657217	6274 74 6		218	5659044	6277 04 0		225
6503353	6248 28 4		145	5406013	6258 07 4		357	5657224	6274 76 0		218	5659082	6277 04 1		225
6575596	6248 30 6		147					5657231	6274 76 1		218	5659099	6277 04 2		225
6575657	6248 31 4		149	5469148	6258 14 1		348	5657248	6274 76 2		218	5659150	6277 06 0		225
6575718	6248 32 2		151					5657255	6274 76 6		218	5659167	6277 06 1		225
5699026	6248 32 8		153					5657262	6274 77 0		218	5659204	6277 06 2		225
5699033	6248 33 2		153	5427650	6270 67 0		196	5657279	6274 77 1		218	5659228	6277 07 0		226
5699040	6248 33 6		153					5657286	6274 77 2		218	5659266	6277 07 1		226
5699057	6248 34 0		153			€/m		5657293	6274 77 6		218	5659273	6277 07 2		226
5699064	6248 34 4		153	5655473	6274 30 0		210	5657309	6274 79 0		211			€/m	
5699095	6248 42 8		153	5656333	6274 30 1		210	5657347	6274 79 1		211	5659334	6277 09 0		226
5699101	6248 43 2		153	5656340	6274 30 2		210	5657354	6274 79 2		211	5659341	6277 09 5		226
5699118	6248 43 6		153	5656371	6274 30 6										

Numerik İçindekiler Listesi

EAN-C.	Ürün No.	Fiyat	Sayfa	EAN-C.	Ürün No.	Fiyat	Sayfa	EAN-C.	Ürün No.	Fiyat	Sayfa	EAN-C.	Ürün No.	Fiyat	Sayfa
		€/Adet				€/m				€/Adet				€/Adet	
5659860	6277 16 2		225	5662174	6277 60 0		238	5663829	6278 01 1		256	5665632	6278 41 1		262
5659921	6277 17 0		226	5662181	6277 60 1		238	5663836	6278 01 2		256	5665649	6278 41 2		262
5659938	6277 17 1		226	5662198	6277 60 2		238	5663867	6278 02 0		256	5665700	6278 42 0		262
5659945	6277 17 2		226			€/Adet		5663874	6278 02 1		256	5665755	6278 42 1		262
		€/m		5662242	6277 61 0		240	5663881	6278 02 2		256	5665762	6278 42 2		262
5660002	6277 20 0		227	5662259	6277 61 1		240	5663904	6278 03 0		257	5665816	6278 43 0		263
5660040	6277 20 1		227	5662266	6277 61 2		240	5663911	6278 03 1		257	5665823	6278 43 1		263
5660057	6277 20 2		227	5662310	6277 62 0		240	5663928	6278 03 2		257	5665878	6278 43 2		263
		€/Adet		5662327	6277 62 1		240	5663959	6278 05 0		257	5665939	6278 44 0		263
5660163	6277 21 0		229	5662334	6277 62 2		240	5663966	6278 05 1		257	5665946	6278 44 1		263
5660170	6277 21 1		229	5662365	6277 64 0		241	5663973	6278 05 2		257	5665984	6278 44 2		263
5660187	6277 21 2		229	5662372	6277 64 1		241	5664000	6278 06 0		258	5666042	6278 46 0		264
5660248	6277 22 0		229	5662389	6277 64 2		241	5664017	6278 06 1		258	5666059	6278 46 1		264
5660286	6277 22 1		229	5662419	6277 66 0		241	5664024	6278 06 2		258	5666066	6278 46 2		264
5660293	6277 22 2		229	5662426	6277 66 1		241	5664055	6278 07 0		258			€/m	
5660323	6277 24 0		230	5662433	6277 66 2		241	5664062	6278 07 1		258	5666097	6278 50 0		260
5660330	6277 24 1		230	5662464	6277 67 0		242	5664079	6278 07 2		258	5666103	6278 50 1		260
5660347	6277 24 2		230	5662471	6277 67 1		242			€/m		5666110	6278 50 2		260
5660408	6277 26 0		230	5662488	6277 67 2		242	5664109	6278 10 0		254			€/Adet	
5660415	6277 26 1		230			€/m		5664116	6278 10 1		254	5666165	6278 51 0		262
5660422	6277 26 2		230	5662518	6277 70 0		238	5664123	6278 10 2		254	5666172	6278 51 1		262
5660484	6277 27 0		231	5662525	6277 70 1		238			€/Adet		5666189	6278 51 2		262
5660521	6277 27 1		231	5662532	6277 70 2		238	5664178	6278 11 0		256	5666219	6278 52 0		262
5660538	6277 27 2		231			€/Adet		5664185	6278 11 1		256	5666226	6278 52 1		262
5660590	6277 29 0		222	5662587	6277 71 0		240	5664192	6278 11 2		256	5666233	6278 52 2		262
5700852	6277 29 4		222	5662594	6277 71 1		240	5664222	6278 12 0		256	5666257	6278 53 0		263
		€/m		5662600	6277 71 2		240	5664239	6278 12 1		256	5666264	6278 53 1		263
5660606	6277 30 0		227	5662631	6277 72 0		240	5664246	6278 12 2		256	5666271	6278 53 2		263
5660644	6277 30 1		227	5662648	6277 72 1		240	5664260	6278 13 0		257	5666301	6278 54 0		263
5660651	6277 30 2		227	5662679	6277 72 2		240	5664307	6278 13 1		257	5666318	6278 54 1		263
		€/Adet		5662709	6277 74 0		241	5664314	6278 13 2		257	5666325	6278 54 2		263
5660767	6277 31 0		229	5662716	6277 74 1		241	5664376	6278 14 0		257	5666356	6278 56 0		264
5660774	6277 31 1		229	5662723	6277 74 2		241	5664383	6278 14 1		257	5666363	6278 56 1		264
5660781	6277 31 2		229	5662754	6277 76 0		241	5664420	6278 14 2		257	5666370	6278 56 2		264
5660811	6277 32 0		229	5662761	6277 76 1		241	5664482	6278 16 0		258			€/m	
5660828	6277 32 1		229	5662815	6277 76 2		241	5664499	6278 16 1		258	5666400	6278 68 0		210
5660835	6277 32 2		229	5662877	6277 77 0		242	5664505	6278 16 2		258	5666417	6278 68 1		210
5660866	6277 34 0		230	5662884	6277 77 1		242	5664567	6278 17 0		258	5666424	6278 68 2		210
5660873	6277 34 1		230	5662914	6277 77 2		242	5664604	6278 17 1		258	5666486	6278 68 6		210
5660880	6277 34 2		230			€/m		5664611	6278 17 2		258	5666530	6278 78 0		211
5660941	6277 36 0		230	5662945	6277 80 0		243			€/m		5666547	6278 78 1		211
5660958	6277 36 1		230	5662976	6277 80 1		243	5664666	6278 20 0		249	5666554	6278 78 2		211
5660965	6277 36 2		230	5662983	6277 80 2		243	5664673	6278 20 1		249	5666578	6278 78 6		211
5661023	6277 37 0		231			€/Adet		5664680	6278 20 2		249			€/Adet	
5661061	6277 37 1		231	5663034	6277 81 0		245			€/Adet		5666585	6278 80 0		312
5661078	6277 37 2		231	5663041	6277 81 1		245	5664789	6278 21 0		250	5666592	6278 80 1		312
		€/m		5663058	6277 81 2		245	5664796	6278 21 1		250	5666608	6278 80 2		312
5661139	6277 40 0		232	5663102	6277 82 0		245	5664802	6278 21 2		250	5666660	6278 81 0		313
5661146	6277 40 1		232	5663119	6277 82 1		245	5664833	6278 22 0		251	5666707	6278 81 1		313
5661184	6277 40 2		232	5663126	6277 82 2		245	5664840	6278 22 1		251	5666714	6278 81 2		313
		€/Adet		5663140	6277 83 0		246	5664857	6278 22 2		251	5666776	6278 82 0		313
5661269	6277 41 0		234	5663157	6277 83 1		246	5664901	6278 23 0		251	5666783	6278 82 1		313
5661306	6277 41 1		234	5663164	6277 83 2		246	5664918	6278 23 1		251	5666820	6278 82 2		313
5661313	6277 41 2		234	5663195	6277 84 0		246	5664925	6278 23 2		251	5666875	6278 83 0		313
5661375	6277 42 0		234	5663201	6277 84 1		246	5664987	6278 24 0		252	5666882	6278 83 1		313
5661382	6277 42 1		234	5663218	6277 84 2		246	5665021	6278 24 1		252	5666899	6278 83 2		313
5661429	6277 42 2		234	5663249	6277 86 0		247	5665038	6278 24 2		252	5666929	6278 84 0		314
5661443	6277 43 0		235	5663270	6277 86 1		247	5665083	6278 26 0		252	5666936	6278 84 1		314
5661481	6277 43 1		235	5663287	6277 86 2		247	5665090	6278 26 1		252	5666943	6278 84 2		314
5661498	6277 43 2		235			€/m		5665106	6278 26 2		252	5666974	6278 85 0		314
5661559	6277 44 0		235	5663317	6277 90 0		243			€/m		5666981	6278 85 1		314
5661566	6277 44 1		235	5663324	6277 90 1		243	5665137	6278 30 0		249	5666998	6278 85 2		314
5661603	6277 44 2		235	5663331	6277 90 2		243	5665144	6278 30 1		249	5667025	6278 86 0		314
5661665	6277 46 0		236			€/Adet		5665151	6278 30 2		249	5667056	6278 86 1		314
5661672	6277 46 1		236	5663409	6277 91 0		245			€/Adet		5667063	6278 86 2		314
5661689	6277 46 2		236	5663416	6277 91 1		245	5665205	6278 31 0		251	5667094	6278 87 0		315
		€/m		5663423	6277 91 2		245	5665212	6278 31 1		251	5667100	6278 87 1		315
5661740	6277 50 0		232	5663478	6277 92 0		245	5665229	6278 31 2		251	5667117	6278 87 2		315
5661788	6277 50 1		232	5663485	6277 92 1		245	5665250	6278 32 0		251	5667148	6278 88 0		312
5661795	6277 50 2		232	5663515	6277 92 2		245	5665267	6278 32 1		251	5667179	6278 88 1		312
		€/Adet		5663539	6277 93 0		246	5665274	6278 32 2		251	5667186	6278 88 2		312
5661900	6277 51 0		234	5663546	6277 93 1		24								

Numerik İçindekiler Listesi

EAN numarasının açılımı: Ülke kodu **40** Üretici kodu **1219** (0 ile başlayan ürün No.'su için geçerlidir: **1010**) Bireysel EAN-C **5647589**

EAN-C.	Ürün No.	Fiyat	Sayfa	EAN-C.	Ürün No.	Fiyat	Sayfa	EAN-C.	Ürün No.	Fiyat	Sayfa	EAN-C.	Ürün No.	Fiyat	Sayfa
		€/Adet				€/m				€/Adet				€/Adet	
5667490	6279 03 2		314	5141105	6284 50 0		277	5156659	6285 02 0		293	5142560	6286 00 0		320
5667520	6279 04 0		314	5141112	6284 50 3		277	5156666	6285 02 3		293	5142607	6286 00 3		320
5667537	6279 04 1		314			€/Adet		5156703	6285 03 0		293	5142980	6286 11 0		320
5667544	6279 04 2		314	5141129	6284 51 0		278	5156710	6285 03 3		293	5143017	6286 11 3		320
5667599	6279 05 0		315	5141150	6284 51 3		278	5156727	6285 04 0		294	5143079	6286 13 0		320
5667605	6279 05 1		315	5141167	6284 52 0		278	5156765	6285 04 3		294	5143086	6286 13 3		320
5667612	6279 05 2		315	5141174	6284 52 3		278	5156772	6285 06 0		294	5143161	6286 16 0		320
5667667	6279 76 0		223	5141181	6284 53 0		278	5156789	6285 06 3		294	5143192	6286 16 3		320
5667674	6279 76 1		223	5141211	6284 53 3		278			€/m		5143208	6286 17 0		320
5667681	6279 76 2		223	5141228	6284 54 0		278	5156826	6285 10 0		295	5143222	6286 17 3		320
5667704	6279 76 4		228	5141235	6284 54 3		278	5156833	6285 10 3		295	5143284	6286 19 0		320
5667711	6279 76 5		228	5141242	6284 56 0		279			€/Adet		5143314	6286 19 3		320
5667728	6279 76 6		228	5141273	6284 56 3		279	5156840	6285 11 0		296	5143321	6286 20 0		320
5667742	6279 76 8		239	5141280	6284 57 0		279	5156888	6285 11 3		296	5143338	6286 20 3		320
5667759	6279 76 9		239	5141297	6284 57 3		279	5156895	6285 12 0		296	5143383	6286 22 0		320
5667766	6279 77 0		239			€/m		5156901	6285 12 3		296	5143406	6286 22 3		320
5667780	6279 77 2		255	5141303	6284 60 0		280	5156949	6285 13 0		296	5143451	6286 25 0		320
5667797	6279 77 3		255	5141334	6284 60 3		280	5156956	6285 13 3		296	5143499	6286 25 3		320
5667803	6279 77 4		255			€/Adet		5156963	6285 14 0		297	5143567	6286 29 0		320
5667827	6279 77 6		223	5141341	6284 61 0		281	5157007	6285 14 3		297	5143574	6286 29 3		320
5667834	6279 77 7		223	5141358	6284 61 3		281	5157014	6285 16 0		297	5143734	6286 50 0		336
5667841	6279 77 8		223	5141365	6284 62 0		281	5157021	6285 16 3		297	5143741	6286 50 2		336
5667865	6279 78 0		228	5141396	6284 62 3		281			€/m		5143758	6286 50 3		336
5667872	6279 78 1		228	5141402	6284 63 0		281	5142140	6285 20 0		298	5143765	6286 55 0		318
5667889	6279 78 2		228	5141419	6284 63 3		281	5142171	6285 20 3		298	5143819	6286 56 0		318
5667902	6279 78 4		239	5141426	6284 64 0		281			€/Adet		5143888	6286 70 0		334
5667919	6279 78 5		239	5141457	6284 64 3		281	5142188	6285 21 0		299	5143918	6286 70 2		334
5667926	6279 78 6		239	5141464	6284 66 0		282	5142195	6285 21 3		299			€/m	
5667940	6279 78 8		255	5141471	6284 66 3		282	5142201	6285 22 0		299	5143925	6286 75 0		320
5667957	6279 78 9		255	5141488	6284 67 0		282	5142232	6285 22 3		299	5143932	6286 75 2		320
5667964	6279 79 0		255	5141518	6284 67 3		282	5142249	6285 23 0		299	5143949	6286 75 4		320
5680680	6279 80 0		307			€/m		5142256	6285 23 3		299	5143970	6286 75 6		320
5680697	6279 80 2		306	5141525	6284 70 0		283	5142263	6285 24 0		299	5143987	6286 75 8		320
5680703	6279 80 4		306	5141532	6284 70 3		283	5142294	6285 24 3		299			€/Adet	
5680734	6279 80 6		306			€/Adet		5142300	6285 26 0		300	5143994	6286 77 0		320
5680741	6279 81 0		306	5141549	6284 71 0		284	5142317	6285 26 3		300	5144007	6286 77 2		320
5680758	6279 81 2		306	5141570	6284 71 3		284	5142324	6285 27 0		300	5144038	6286 77 5		320
5680765	6279 82 0		307	5141587	6284 72 0		284	5142355	6285 27 3		300	5144045	6286 80 0		318
5680796	6279 82 2		307	5141594	6284 72 3		284			€/m		5144052	6286 80 2		319
5680802	6279 82 4		307	5141600	6284 73 0		284	5142362	6285 30 0		301	5144090	6286 81 0		334
5680819	6279 82 6		307	5141631	6284 73 3		284	5142379	6285 30 3		301			€/m	
5680826	6279 82 8		307	5141648	6284 74 0		284			€/Adet				€/m	
5680857	6279 83 0		307	5141655	6284 74 3		284	5142386	6285 31 0		302	5157618	6287 16 0		293
5680864	6279 83 2		308	5141662	6284 76 0		285	5142416	6285 31 3		302	5157625	6287 16 3		293
5680871	6279 83 4		308	5141693	6284 76 3		285	5142423	6285 32 0		302	5145189	6287 17 0		268
5680888	6279 83 6		308	5141709	6284 77 0		285	5142430	6285 32 3		302	5145196	6287 17 3		268
5680895	6279 83 8		309	5141716	6284 77 3		285	5142447	6285 33 0		302			€/Adet	
5680901	6279 84 0		309			€/m		5142478	6285 33 3		302	5145240	6287 20 0		269
5680918	6279 84 2		309	5141723	6284 80 0		286	5142485	6285 34 0		302	5145257	6287 20 3		269
		€/m		5141754	6284 80 3		286	5142492	6285 34 3		302	5145264	6287 21 0		269
5695813	6279 85 0		223			€/Adet		5142508	6285 36 0		303	5145295	6287 21 3		269
5695820	6279 85 1		223	5141761	6284 81 0		287	5142539	6285 36 3		303	5157663	6287 22 0		294
5695868	6279 85 2		223	5141778	6284 81 3		287	5142546	6285 37 0		303	5157670	6287 22 3		294
		€/Adet		5141785	6284 82 0		287	5142553	6285 37 3		303	5157687	6287 23 0		293
5695936	6279 86 0		225	5141815	6284 82 3		287			€/m		5157724	6287 23 3		293
5695943	6279 86 1		225	5141822	6284 83 0		287	5157069	6285 40 0		268			€/m	
5695981	6279 86 2		225	5141839	6284 83 3		287	5157076	6285 40 3		268	5146575	6287 70 0		309
5696056	6279 87 0		224	5141846	6284 84 0		287			€/Adet		5146582	6287 70 1		309
5696063	6279 87 1		224	5141877	6284 84 3		287	5157083	6285 41 0		269	5146612	6287 70 2		309
5696100	6279 87 2		224	5141884	6284 86 0		288	5157120	6285 41 3		269	5146643	6287 71 0		309
		€/m		5141891	6284 86 3		288	5157137	6285 42 0		269	5146674	6287 71 1		309
5680925	6279 88 0		250	5141907	6284 87 0		288	5157144	6285 42 3		269	5146681	6287 71 2		309
5680932	6279 88 1		250	5141938	6284 87 3		288	5157182	6285 43 0		269	5146704	6287 72 3		309
5680949	6279 88 2		250			€/m		5157199	6285 43 3		269	5146742	6287 73 3		309
		€/Adet		5141945	6284 90 0		289	5157205	6285 44 0		269			€/Adet	
5681090	6279 99 0		252	5141952	6284 90 3		289	5157243	6285 44 3		269	5146766	6287 80 0		309
5681106	6279 99 1		252			€/Adet		5157250	6285 46 0		270	5146797	6287 81 0		309
5681113	6279 99 2		252	5141969	6284 91 0		290	5157267	6285 46 3		270			€/m	
		€/m		5141990	6284 91 3		290	5157304	6285 47 0		270	5676140	6288 00 1		306
5140870	6284 40 0		274	5142003	6284 92 0		290	5157311	6285 47 3		270	5676188	6288 00 3		306
5140887	6284 40 3		274	5142010	6284 92 3		290			€/m		5676195	6288 00 5		306
		€/Adet		5142027	6284 93 0		290	5157328	6285 50 0</						

Numerik İçindekiler Listesi

EAN-C.	Ürün No.	Fiyat	Sayfa	EAN-C.	Ürün No.	Fiyat	Sayfa
		€/Adet				€/Adet	
5147060	6288 05 8		308	5477419	6289 05 0		331
5147091	6288 06 0		308	5477020	6289 05 3		331
5147107	6288 06 2		308	5477037	6289 06 0		329
5147114	6288 06 4		308	5477426	6289 06 3		329
5147121	6288 06 6		308	5477433	6289 07 0		331
5297185	6288 07 0		308	5477044	6289 07 3		331
5297192	6288 07 2		308				
5297208	6288 07 4		308	5161202	6290 01 0		323
5297215	6288 07 6		308	5161219	6290 01 3		323
5297222	6288 07 8		308	5161226	6290 02 0		335
5297239	6288 08 0		308	5161264	6290 02 3		335
5297246	6288 08 2		308	5161288	6290 03 0		335
5297253	6288 08 4		308	5161325	6290 03 3		335
5297260	6288 08 6		308	5161349	6290 04 0		335
5297277	6288 08 8		308	5161387	6290 04 3		335
5297284	6288 09 0		308	5161448	6290 05 0		335
5297291	6288 09 2		308	5161455	6290 05 3		335
5147152	6288 10 0		307	5161509	6290 06 0		335
5147169	6288 10 2		307	5161516	6290 06 3		335
5147176	6288 10 4		307	5161561	6290 07 3		336
5147183	6288 10 6		307	5428077	6290 08 2		328
5147213	6288 10 8		307	5428084	6290 08 3		328
5147220	6288 11 0		307	5428091	6290 08 6		327
5147237	6288 11 2		307	5428107	6290 08 7		327
5147244	6288 11 4		307	5428138	6290 09 0		336
5147275	6288 11 6		307	5428145	6290 09 1		336
5147282	6288 11 8		307	5161578	6290 10 0		324
5147299	6288 12 0		307	5161585	6290 10 4		324
5147404	6288 18 0		308	5161639	6290 11 0		325
5616559	6288 36 5		359	5161646	6290 11 4		325
5694915	6288 36 9		359	5161691	6290 12 0		321
5148562	6288 57 0		333	5161707	6290 12 4		321
5148579	6288 57 1		333	5161752	6290 13 0		326
5480969	6288 57 5		340	5161769	6290 13 4		326
5148586	6288 58 0		333	5161813	6290 15 0		321
5148593	6288 58 1		333	5161868	6290 16 0		321
5148678	6288 61 0		210	5161882	6290 17 0		324
5148685	6288 61 1		210	5161929	6290 17 2		325
5148715	6288 61 2		358	5161936	6290 17 4		321
5148739	6288 61 4		358	5161943	6290 17 6		326
5148746	6288 61 5		210	5428152	6290 17 8		328
5404385	6288 61 6		357	5161981	6290 18 0		333
5404392	6288 61 7		357	5162001	6290 18 4		333
5404408	6288 61 8		357	5459231	6290 19 6		328
5404415	6288 61 9		357	5459248	6290 19 7		328
5404422	6288 62 0		357	5459279	6290 19 8		328
5404439	6288 62 1		357	5162063	6290 20 0		322
5404446	6288 62 2		357	5465249	6290 20 1		333
5404453	6288 62 3		357	5162117	6290 22 0		325
5404460	6288 62 4		357	5162162	6290 24 0		324
5404477	6288 62 5		358	5162179	6290 25 0		327
5404484	6288 62 6		358	5418566	6290 26 0		322
5404491	6288 62 7		358	5428169	6290 26 4		328
5404507	6288 62 8		358	5448792	6290 26 9		329
5404514	6288 62 9		358	5648963	6290 29 0		329
5404521	6288 63 0		358				
5404538	6288 63 1		358	5733195	9002 09 7		309
5404545	6288 63 2		358				
5404552	6288 63 3		358				
5148777	6288 64 0		212				
5148791	6288 65 0		315				
5685760	6288 65 1	€/m	315				
5148913	6288 66 7	€/Adet	268				
5149088	6288 70 0		223				
5149101	6288 70 4		226				
5149460	6288 79 0		210				
5149521	6288 83 0	€/m	320				
5160564	6288 92 0	€/Adet	322				
5160601	6288 92 3		322				
5160663	6288 93 0		321				
5160670	6288 93 3		321				
5160731	6288 94 0		324				
5160748	6288 94 3		324				
5160809	6288 95 0		325				
5160847	6288 95 3		325				
5160861	6288 96 0		326				
5160908	6288 96 3		326				
5160960	6288 97 0		327				
5160977	6288 97 3		327				
5477013	6289 04 0		330				
5477402	6289 04 3		330				

06 LFS_Katalog_2010_Neuer_Stand / tr / 24/08/2010 / LLEExport_01104

Tiplere Göre İçindekiler Listesi

EAN numarasının açılımı: Ülke kodu 40 Üretici kodu 1219 (0 ile başlayan ürün No.'su için geçerlidir: 1010) Bireysel EAN-C 5647589

Tip	Ölçü/Renk/div.	EAN-C.	Ürün No.	Fiyat	Sayfa	Tip	Ölçü/Renk/div.	EAN-C.	Ürün No.	Fiyat	Sayfa
7LSB	300	5148791	6288 65 0	€/Adet	315	71GD6	Gri / PA	5148746	6288 61 5	€/Adet	295
						71GD6	Gri / PA	5148746	6288 61 5		298
7LSB M		5685760	6288 65 1	€/m	315	71GD6	Gri / PA	5148746	6288 61 5		301
						71GD6	Gri / PA	5148746	6288 61 5		333
				€/Adet		71GD6	Gri / PA	5148746	6288 61 5		337
7ZE	/ PA	5149460	6288 79 0		210	71GD7	Gri / PA	5148685	6288 61 1		210
7ZE	/ PA	5149460	6288 79 0		213	71GD7	Gri / PA	5148685	6288 61 1		213
7ZE	/ PA	5149460	6288 79 0		216	71GD7	Gri / PA	5148685	6288 61 1		216
7ZE	/ PA	5149460	6288 79 0		223	71GD7	Gri / PA	5148685	6288 61 1		222
7ZE	/ PA	5149460	6288 79 0		228	71GD7	Gri / PA	5148685	6288 61 1		227
7ZE	/ PA	5149460	6288 79 0		233	71GD7	Gri / PA	5148685	6288 61 1		232
7ZE	/ PA	5149460	6288 79 0		239	71GD7	Gri / PA	5148685	6288 61 1		238
7ZE	/ PA	5149460	6288 79 0		244	71GD7	Gri / PA	5148685	6288 61 1		243
7ZE	/ PA	5149460	6288 79 0		250	71GD7	Gri / PA	5148685	6288 61 1		249
7ZE	/ PA	5149460	6288 79 0		255	71GD7	Gri / PA	5148685	6288 61 1		254
7ZE	/ PA	5149460	6288 79 0		261	71GD7	Gri / PA	5148685	6288 61 1		260
7ZE	/ PA	5149460	6288 79 0		268	71GD7	Gri / PA	5148685	6288 61 1		268
7ZE	/ PA	5149460	6288 79 0		271	71GD7	Gri / PA	5148685	6288 61 1		271
7ZE	/ PA	5149460	6288 79 0		274	71GD7	Gri / PA	5148685	6288 61 1		274
7ZE	/ PA	5149460	6288 79 0		277	71GD7	Gri / PA	5148685	6288 61 1		277
7ZE	/ PA	5149460	6288 79 0		280	71GD7	Gri / PA	5148685	6288 61 1		280
7ZE	/ PA	5149460	6288 79 0		283	71GD7	Gri / PA	5148685	6288 61 1		283
7ZE	/ PA	5149460	6288 79 0		286	71GD7	Gri / PA	5148685	6288 61 1		286
7ZE	/ PA	5149460	6288 79 0		289	71GD7	Gri / PA	5148685	6288 61 1		289
7ZE	/ PA	5149460	6288 79 0		292	71GD7	Gri / PA	5148685	6288 61 1		292
7ZE	/ PA	5149460	6288 79 0		295	71GD7	Gri / PA	5148685	6288 61 1		295
7ZE	/ PA	5149460	6288 79 0		298	71GD7	Gri / PA	5148685	6288 61 1		298
7ZE	/ PA	5149460	6288 79 0		301	71GD7	Gri / PA	5148685	6288 61 1		301
7ZE	/ PA	5149460	6288 79 0		340	71GD7	Gri / PA	5148685	6288 61 1		333
						71GD7	Gri / PA	5148685	6288 61 1		337
8AWR	/ St / G	5149101	6288 70 4		226	71GD8	Gri / PA	5148562	6288 57 0		333
8AWR	/ St / G	5149101	6288 70 4		231	71GD8	Gri / PA	5148562	6288 57 0		337
8AWR	/ St / G	5149101	6288 70 4		237	71GD8	Gri / PA	5148562	6288 57 0		340
8AWR	/ St / G	5149101	6288 70 4		242	71GD8	Gri / PA	5148579	6288 57 1		333
8AWR	/ St / G	5149101	6288 70 4		248	71GD8	Gri / PA	5148579	6288 57 1		337
8AWR	/ St / G	5149101	6288 70 4		253	71GD8	Gri / PA	5148579	6288 57 1		340
8AWR	/ St / G	5149101	6288 70 4		259	71GD9	Gri / PA	5148586	6288 58 0		333
8AWR	/ St / G	5149101	6288 70 4		265	71GD9	Gri / PA	5148586	6288 58 0		337
						71GD9	Gri / PA	5148586	6288 58 0		340
8VS4		5146797	6287 81 0		309	71GD9	Gri / PA	5148593	6288 58 1		333
						71GD9	Gri / PA	5148593	6288 58 1		337
						71GD9	Gri / PA	5148593	6288 58 1		340
71GD6	Gri / PA	5148678	6288 61 0		210	71GD9	Gri / PA	5148593	6288 58 1		340
71GD6	Gri / PA	5148678	6288 61 0		213						
71GD6	Gri / PA	5148678	6288 61 0		216	71MT3 45	Gri / PA	5480969	6288 57 5		340
71GD6	Gri / PA	5148678	6288 61 0		222						
71GD6	Gri / PA	5148678	6288 61 0		227						
71GD6	Gri / PA	5148678	6288 61 0		232					€/100 Adet	
71GD6	Gri / PA	5148678	6288 61 0		238	910 SD 6X35	635 / PA	5669197	2351 05 6		125
71GD6	Gri / PA	5148678	6288 61 0		243						
71GD6	Gri / PA	5148678	6288 61 0		249					€/100 m	
71GD6	Gri / PA	5148678	6288 61 0		254	2064 GTP 2M	1,5 / St / GTP	5044291	1115 05 7		185
71GD6	Gri / PA	5148678	6288 61 0		260	2064 GTPL 2M	1,5 / St / GTP	5044352	1115 06 5		185
71GD6	Gri / PA	5148678	6288 61 0		268						
71GD6	Gri / PA	5148678	6288 61 0		271	2069 2M GTP	1 / St / GTP	5045434	1115 65 0		185
71GD6	Gri / PA	5148678	6288 61 0		274	2069 2M GTPL	1 / St / GTP	5045496	1115 66 9		185
71GD6	Gri / PA	5148678	6288 61 0		277						
71GD6	Gri / PA	5148678	6288 61 0		280						
71GD6	Gri / PA	5148678	6288 61 0		283					€/100 Adet	
71GD6	Gri / PA	5148678	6288 61 0		286	2370 110	Mat gri 95,7 / PVC	6026173	6023 51 7		121
71GD6	Gri / PA	5148678	6288 61 0		289	2370 130	Mat gri 116,2 / PVC	6026234	6023 52 5		121
71GD6	Gri / PA	5148678	6288 61 0		292	2370 150	Mat gri 136,2 / PVC	6637874	6023 53 3		121
71GD6	Gri / PA	5148678	6288 61 0		295	2370 170	Mat gri 156,7 / PVC	6026296	6023 54 1		121
71GD6	Gri / PA	5148678	6288 61 0		298	2370 210	Mat gri 197,2 / PVC	6026357	6023 57 6		121
71GD6	Gri / PA	5148678	6288 61 0		301	2370 230	Mat gri 216,2 / PVC	6639250	6023 58 4		122
71GD6	Gri / PA	5148678	6288 61 0		333	2370 60	Mat gri 48,8 / PVC	6023776	6022 99 5		121
71GD6	Gri / PA	5148678	6288 61 0		337	2370 90	Mat gri 75,7 / PVC	6026111	6023 50 9		121
71GD6	Gri / PA	5148746	6288 61 5		210						
71GD6	Gri / PA	5148746	6288 61 5		213						
71GD6	Gri / PA	5148746	6288 61 5		216	2371 100	Açık gri 2000 / PVC	6030736	6026 99 0	€/m	122
71GD6	Gri / PA	5148746	6288 61 5		222	2371 40	Açık gri 2000 / PVC	6024315	6023 09 6		122
71GD6	Gri / PA	5148746	6288 61 5		227	2371 40	Açık gri 2000 / PVC	6024315	6023 09 6		188
71GD6	Gri / PA	5148746	6288 61 5		232	2371 40	Açık gri 2000 / PVC	6024315	6023 09 6		191
71GD6	Gri / PA	5148746	6288 61 5		238	2371 40	Açık gri 2000 / PVC	6024315	6023 09 6		194
71GD6	Gri / PA	5148746	6288 61 5		243	2371 40	Açık gri 2000 / PVC	6024315	6023 09 6		200
71GD6	Gri / PA	5148746	6288 61 5		249	2371 40	Açık gri 2000 / PVC	6024315	6023 09 6		204
71GD6	Gri / PA	5148746	6288 61 5		254	2371 60	Açık gri 2000 / PVC	6024377	6023 11 8		122
71GD6	Gri / PA	5148746	6288 61 5		260	2371 80	Açık gri 2000 / PVC	6030675	6026 98 2		122
71GD6	Gri / PA	5148746	6288 61 5		268						
71GD6	Gri / PA	5148746	6288 61 5		271					€/Adet	
71GD6	Gri / PA	5148746	6288 61 5		274	2390	Açık gri / PVC	6024919	6023 20 7		122
71GD6	Gri / PA	5148746	6288 61 5		277						
71GD6	Gri / PA	5148746	6288 61 5		280	2392	Açık gri / PA/GF	6027132	6024 00 9		124
71GD6	Gri / PA	5148746	6288 61 5		283						
71GD6	Gri / PA	5148746	6288 61 5		286	2393 16	Mat gri 110 / PVC	6027255	6024 02 5		124
71GD6	Gri / PA	5148746	6288 61 5		289	2393 32	Mat gri 110 / PVC	6027316	6024 03 3		125
71GD6	Gri / PA	5148746	6288 61 5		292						

Tiplere Göre İçindekiler Listesi

Tip	Ölçü/Renk/div.	EAN-C.	Ürün No.	Fiyat	Sayfa	Tip	Ölçü/Renk/div.	EAN-C.	Ürün No.	Fiyat	Sayfa	
2410 110GR	Mat gri 2000 / PVC	6023295	6022 71 5	€/m	126	AS-B SWGR0.5	koyu gri	5701019	6117 62 2	€/Adet	346	
2410 110LGR	Açık gri 2000 / PVC	6669257	6028 15 2		126							
2410 170GR	Mat gri 2000 / PVC	6023417	6022 75 8		126	AS-B2P AL1	alü-parlak	5275886	6117 64 5			347
2410 170LGR	Açık gri 2000 / PVC	6773893	6028 18 7		126	AS-B2P RW1	Saf beyaz	5275879	6117 64 4			347
2425 150CW	Açık krem 300 / PVC	6782659	6168 52 3	€/Adet	125	AS-B2P SWGR1	koyu gri	5701088	6117 64 3		347	
2425 150RW	Saf beyaz 300 / PVC	6629350	6194 72 9		125	ASM-C5		6235278	6117 33 7		350	
				€/m		ASM-C5 G		6235155	6117 32 5		350	
						ASM-C6		6235339	6117 34 1		350	
						ASM-C6 G		6235216	6117 32 9		350	
						ASM-LWL K		6237319	6117 74 0		350	
2650	Mat gri 2000 / PVC	6362530	6020 80 1	€/Adet	161							
AD-90G M45	/ St	5469148	6258 14 1		348	BKN120 205	/ St / FS	5676195	6288 00 5		306	
				€/Adet		BKN200 350	/ St / FS	5676201	6288 00 7		306	
ADP-B AL0.5	alü-parlak	6215652	6117 41 6		350	BKN50 80	/ St / FS	5676140	6288 00 1		306	
ADP-B AL1	alü-parlak	6214037	6117 40 8	350								
ADP-B RW0.5	Saf beyaz	6117550	6117 41 4	350	BKN75 125	/ St / FS	5676188	6288 00 3		306		
ADP-B RW1	Saf beyaz	6117499	6117 40 6	350								
ADP-B SWGR0.5	koyu gri	5701286	6117 41 5	350	BTA-SKS S1 SW	Siyah	5438069	6117 19 0		346		
ADP-B SWGR1	koyu gri	5701279	6117 40 7	350	BTA-SKS S1 W	Bey.	5483540	6117 19 1		346		
ADR-80 1 AL	alü-parlak / PC	6279739	6258 07 1	357	BVB125	/ St	5146766	6287 80 0		309		
ADR-80 1 RW	Saf beyaz / PC	6043156	6258 06 9	357	BVL		5147404	6288 18 0		308		
AH1	Gri 12 / PVC	6014873	6178 54 0	€/100 Adet	185	CEE16E2	Gri / PA	5148715	6288 61 2		358	
AH2	Gri 20 / PVC	6014996	6178 54 2		185	CEE32E2	Gri / PA	5148739	6288 61 4		358	
AKZ	/ St	6014750	6178 53 5	€/Adet	184	CPK-C5SF UTP10	Gri	5008569	6117 94 2		353	
						184	CPK-C5SF UTP15	Gri	5008620	6117 94 4		353
ANT-1S AL0.5	alü-parlak	5406235	6117 60 7	348	CPK-C5SF UTP2	Gri	5081005	6117 93 8		353		
ANT-1S RW0.5	Saf beyaz	5406204	6117 60 6	348	CPK-C5SF UTP7.5	Gri	5008521	6117 94 0		353		
ANT-1S SWGR0.5	koyu gri	5701316	6117 61 0	348	CPK-C6S FTP10	Gri	5008682	6117 95 0		353		
ANT-2D AL1	alü-parlak	5675181	6117 39 1	349	CPK-C6S FTP15	Gri	5008743	6117 95 2		353		
ANT-2D RW1	Saf beyaz	5675167	6117 38 7	349	CPK-C6S FTP2	Gri	5081401	6117 94 6		353		
ANT-2D SWGR1	koyu gri	5675174	6117 38 9	349	CPK-C6S FTP7.5	Gri	5008644	6117 94 8		353		
ANT-2E AL1	alü-parlak	5675150	6117 38 5	349								
ANT-2E RW1	Saf beyaz	5675112	6117 38 1	349	D2-1 110CW	Açık krem 300 / PVC	6111619	6169 30 9		122		
ANT-2E SWGR1	koyu gri	5675129	6117 38 3	349	D2-1 110RW	Saf beyaz 300 / PVC	6448272	6194 03 6		122		
ANT-3E AL1	alü-parlak	5675235	6117 39 7	349	D2-1 130CW	Açık krem 300 / PVC	6111671	6169 31 7		123		
ANT-3E RW1	Saf beyaz	5675211	6117 39 3	349	D2-1 130RW	Saf beyaz 300 / PVC	6448098	6194 04 4		123		
ANT-3E SWGR1	koyu gri	5675228	6117 39 5	349	D2-1 150CW	Açık krem 300 / PVC	6781393	6169 29 5		123		
					D2-1 150RW	Saf beyaz 300 / PVC	6447978	6194 05 2		123		
					D2-1 170CW	Açık krem 300 / PVC	6111732	6169 32 5		124		
AO3VA50EL	/ Alüminyum / EL	5157724	6287 23 3	293	D2-1 170RW	Saf beyaz 300 / PVC	6447497	6194 06 0		124		
AO3VA50EL	/ Alüminyum / EL	5157724	6287 23 3	296								
AO3VA50RW	Saf beyaz / Alüminyum	5157687	6287 23 0	293	D2-2 110CW	Açık krem 300 / PVC	6111855	6169 37 6		123		
AO3VA50RW	Saf beyaz / Alüminyum	5157687	6287 23 0	296	D2-2 110GR	Mat gri 300 / PVC	6103997	6159 37 0		123		
AO3VA80EL	/ Alüminyum / EL	5145257	6287 20 3	269	D2-2 110RW	Saf beyaz 300 / PVC	6628636	6194 10 9		123		
AO3VA80EL	/ Alüminyum / EL	5145257	6287 20 3	272	D2-2 130CW	Açık krem 300 / PVC	6111916	6169 38 4		123		
AO3VA80EL	/ Alüminyum / EL	5145257	6287 20 3	275	D2-2 130RW	Saf beyaz 300 / PVC	6628575	6194 11 7		123		
AO3VA80EL	/ Alüminyum / EL	5145257	6287 20 3	278	D2-2 150CW	Açık krem 300 / PVC	6782291	6169 36 8		123		
AO3VA80EL	/ Alüminyum / EL	5145257	6287 20 3	281	D2-2 150RW	Saf beyaz 300 / PVC	6628513	6194 12 5		123		
AO3VA80EL	/ Alüminyum / EL	5145257	6287 20 3	284	D2-2 170CW	Açık krem 300 / PVC	6111978	6169 39 2		124		
AO3VA80EL	/ Alüminyum / EL	5145257	6287 20 3	287	D2-2 170RW	Saf beyaz 300 / PVC	6628452	6194 13 3		124		
AO3VA80EL	/ Alüminyum / EL	5145257	6287 20 3	290	D2-2 210CW	Açık krem 300 / PVC	6112036	6169 40 6		124		
AO3VA80EL	/ Alüminyum / EL	5145257	6287 20 3	293	D2-2 210RW	Saf beyaz 300 / PVC	6628391	6194 14 1		124		
AO3VA80EL	/ Alüminyum / EL	5145257	6287 20 3	296								
AO3VA80EL	/ Alüminyum / EL	5145257	6287 20 3	299	D2-3 110CW	Açık krem 300 / PVC	6112098	6169 43 0		123		
AO3VA80EL	/ Alüminyum / EL	5145257	6287 20 3	302	D2-3 110RW	Saf beyaz 300 / PVC	6628339	6194 18 4		123		
AO3VA80RW	Saf beyaz / Alüminyum	5145240	6287 20 0	269	D2-3 130CW	Açık krem 300 / PVC	6112159	6169 44 9		123		
AO3VA80RW	Saf beyaz / Alüminyum	5145240	6287 20 0	272	D2-3 130RW	Saf beyaz 300 / PVC	6618910	6194 19 2		123		
AO3VA80RW	Saf beyaz / Alüminyum	5145240	6287 20 0	275	D2-3 150CW	Açık krem 300 / PVC	6782475	6169 42 2		124		
AO3VA80RW	Saf beyaz / Alüminyum	5145240	6287 20 0	278	D2-3 150RW	Saf beyaz 300 / PVC	6618859	6194 20 6		124		
AO3VA80RW	Saf beyaz / Alüminyum	5145240	6287 20 0	281	D2-3 170CW	Açık krem 300 / PVC	6112210	6169 45 7		124		
AO3VA80RW	Saf beyaz / Alüminyum	5145240	6287 20 0	284	D2-3 170RW	Saf beyaz 300 / PVC	6349814	6194 21 4		124		
AO3VA80RW	Saf beyaz / Alüminyum	5145240	6287 20 0	287								
AO3VA80RW	Saf beyaz / Alüminyum	5145240	6287 20 0	290								
AO3VA80RW	Saf beyaz / Alüminyum	5145240	6287 20 0	293	DAB-F	Saf beyaz / St	5448792	6290 26 9		329		
AO3VA80RW	Saf beyaz / Alüminyum	5145240	6287 20 0	296	DAB-F	Saf beyaz / St	5448792	6290 26 9		330		
AO3VA80RW	Saf beyaz / Alüminyum	5145240	6287 20 0	299	DAB-F	Saf beyaz / St	5448792	6290 26 9		332		
AO3VA80RW	Saf beyaz / Alüminyum	5145240	6287 20 0	302								
AS-B AL0.5	alü-parlak	5275688	6117 62 1	346	DMG-1RM AL0.5	alü-parlak	5006725	6117 29 3		351		
AS-B RW0.5	Saf beyaz	5275640	6117 62 0	346								

Tiplere Göre İçindekiler Listesi

EAN numarasının açılımı: Ülke kodu 40 Üretici kodu 1219 (0 ile başlayan ürün No.'su için geçerlidir: 1010) Bireysel EAN-C 5647589

Tip	Ölçü/Renk/div.	EAN-C.	Ürün No.	Fiyat	Sayfa	Tip	Ölçü/Renk/div.	EAN-C.	Ürün No.	Fiyat	Sayfa
				€/Adet						€/Adet	
DMG-1RM RW0.5	Saf beyaz	6233410	6117 29 2		351	FO3VRW	Saf beyaz/ Alüminyum	5145264	6287 21 0		269
DMG-1RM SWGR0.5	koyu gri	5701163	6117 29 1		351	FO3VRW	Saf beyaz/ Alüminyum	5145264	6287 21 0		272
DMG-2RM AL1	alı-parlak	5006961	6117 32 0		351	FO3VRW	Saf beyaz/ Alüminyum	5145264	6287 21 0		275
DMG-2RM RW1	Bey.	5006947	6117 31 9		351	FO3VRW	Saf beyaz/ Alüminyum	5145264	6287 21 0		278
						FO3VRW	Saf beyaz/ Alüminyum	5145264	6287 21 0		281
						FO3VRW	Saf beyaz/ Alüminyum	5145264	6287 21 0		284
DMG-2RM SWGR1	koyu gri	5701200	6117 31 8		351	FO3VRW	Saf beyaz/ Alüminyum	5145264	6287 21 0		287
						FO3VRW	Saf beyaz/ Alüminyum	5145264	6287 21 0		290
DMS-2RM AL1	alı-parlak/ PC	5006886	6117 31 6		351	FO3VRW	Saf beyaz/ Alüminyum	5145264	6287 21 0		294
DMS-2RM RW1	Saf beyaz/ PC	5006848	6117 31 5		351	FO3VRW	Saf beyaz/ Alüminyum	5157663	6287 22 0		294
						FO3VRW	Saf beyaz/ Alüminyum	5145264	6287 21 0		297
DMS-2RM SWGR1	koyu gri/ PC	5701194	6117 31 4		351	FO3VRW	Saf beyaz/ Alüminyum	5157663	6287 22 0		297
						FO3VRW	Saf beyaz/ Alüminyum	5145264	6287 21 0		299
						FO3VRW	Saf beyaz/ Alüminyum	5145264	6287 21 0		302
DMZ-AVS GN	Yeşil	6239054	6117 72 4		352						
DMZ-AVS RO	Kırmızı	6239351	6117 72 6		352	G-AWAG70110CW	Açık krem 178/ Alüminyum	5666936	6278 84 1		314
DMZ-AVS W	Bey.	6239474	6117 72 8		352	G-AWAG70110LGR	Açık gri 178/ Alüminyum	5666943	6278 84 2		314
DMZ-ES AVS	Siyah	6239658	6117 74 5		352	G-AWAG70110RW	Saf beyaz 178/ Alüminyum	5666929	6278 84 0		314
DMZ-ESMV CB	Bey.	6237913	6117 70 8		352	G-AWAG70130CW	Açık krem 198/ Alüminyum	5666981	6278 85 1		314
DMZ-RR RJ11	Yeşil	5677819	6117 97 2		351	G-AWAG70130LGR	Açık gri 198/ Alüminyum	5666998	6278 85 2		314
DMZ-SC GN	Yeşil	5008767	6117 95 7		351	G-AWAG70130RW	Saf beyaz 198/ Alüminyum	5666974	6278 85 0		314
DMZ-SC RO	Kırmızı	5008804	6117 95 8		351	G-AWAG70170CW	Açık krem 238/ Alüminyum	5667056	6278 86 1		314
DMZ-SCHL AVS	Sarı	6239535	6117 73 2		352	G-AWAG70170LGR	Açık gri 238/ Alüminyum	5667063	6278 86 2		314
DMZ-STS GN	Yeşil	5007562	6117 73 7		351	G-AWAG70170RW	Saf beyaz 238/ Alüminyum	5667025	6278 86 0		314
DMZ-STS RO	Kırmızı	5007609	6117 73 8		351	G-AWAG70210CW	Açık krem 278/ Alüminyum	5667100	6278 87 1		315
DMZ-STS W	Bey.	6239597	6117 73 6		351	G-AWAG70210LGR	Açık gri 278/ Alüminyum	5667117	6278 87 2		315
						G-AWAG70210RW	Saf beyaz 278/ Alüminyum	5667094	6278 87 0		315
DTG-2A AL1	alı-parlak/ PC	5696940	6119 20 6		353	G-AWAG90110CW	Açık krem 178/ Alüminyum	5667414	6279 02 1		314
DTG-2A RW1	Saf beyaz/ PC	5696896	6119 20 2		353	G-AWAG90110LGR	Açık gri 178/ Alüminyum	5667421	6279 02 2		314
DTG-2A SWGR1	koyu gri/ PC	5696902	6119 20 4		353	G-AWAG90110RW	Saf beyaz 178/ Alüminyum	5667384	6279 02 0		314
DTG-2B AL1	alı-parlak/ PC	5696971	6119 21 2		353	G-AWAG90130CW	Açık krem 198/ Alüminyum	5667483	6279 03 1		314
DTG-2B RW1	Saf beyaz/ PC	5696957	6119 20 8		353	G-AWAG90130LGR	Açık gri 198/ Alüminyum	5667490	6279 03 2		314
DTG-2B SWGR1	koyu gri/ PC	5696964	6119 21 0		353	G-AWAG90130RW	Saf beyaz 198/ Alüminyum	5667476	6279 03 0		314
DTG-2C AL1	alı-parlak/ PC	5697008	6119 21 8		354	G-AWAG90170CW	Açık krem 238/ Alüminyum	5667537	6279 04 1		314
DTG-2C RW1	Saf beyaz/ PC	5696988	6119 21 4		354	G-AWAG90170LGR	Açık gri 238/ Alüminyum	5667544	6279 04 2		314
DTG-2C SWGR1	koyu gri/ PC	5696995	6119 21 6		354	G-AWAG90170RW	Saf beyaz 238/ Alüminyum	5667520	6279 04 0		314
DTG-2EP AL1	alı-parlak/ PC	5697121	6119 23 6		354	G-AWAG90210CW	Açık krem 278/ Alüminyum	5667605	6279 05 1		315
DTG-2EP RW1	Saf beyaz/ PC	5697077	6119 23 2		354	G-AWAG90210LGR	Açık gri 278/ Alüminyum	5667612	6279 05 2		315
DTG-2EP SWGR1	koyu gri/ PC	5697084	6119 23 4		354	G-AWAG90210RW	Saf beyaz 278/ Alüminyum	5667599	6279 05 0		315
DTG-2F AL1	alı-parlak/ PC	5697039	6119 22 4		355	G-AWA070110CW	Açık krem 178/ Alüminyum	5666592	6278 80 1		312
DTG-2F RW1	Saf beyaz/ PC	5697015	6119 22 0		355	G-AWA070110LGR	Açık gri 178/ Alüminyum	5666608	6278 80 2		312
DTG-2F SWGR1	koyu gri/ PC	5697022	6119 22 2		355	G-AWA070110RW	Saf beyaz 178/ Alüminyum	5666585	6278 80 0		312
DTG-2PA AL1	alı-parlak/ PC	5697060	6119 23 0		355	G-AWA070130CW	Açık krem 198/ Alüminyum	5666707	6278 81 1		313
DTG-2PA RW1	Saf beyaz/ PC	5697046	6119 22 6		355	G-AWA070130LGR	Açık gri 198/ Alüminyum	5666714	6278 81 2		313
DTG-2PA SWGR1	koyu gri/ PC	5697053	6119 22 8		355	G-AWA070130RW	Saf beyaz 198/ Alüminyum	5666660	6278 81 0		313
						G-AWA070170CW	Açık krem 238/ Alüminyum	5666783	6278 82 1		313
DTS-2A AL1	alı-parlak/ PC	5697183	6119 24 2		353	G-AWA070170LGR	Açık gri 238/ Alüminyum	5666820	6278 82 2		313
DTS-2A RW1	Saf beyaz/ PC	5697138	6119 23 8		353	G-AWA070170RW	Saf beyaz 238/ Alüminyum	5666776	6278 82 0		313
DTS-2A SWGR1	koyu gri/ PC	5697145	6119 24 0		353	G-AWA070210CW	Açık krem 278/ Alüminyum	5666882	6278 83 1		313
DTS-2B AL1	alı-parlak/ PC	5697244	6119 24 8		354	G-AWA070210LGR	Açık gri 278/ Alüminyum	5666899	6278 83 2		313
DTS-2B RW1	Saf beyaz/ PC	5697190	6119 24 4		354	G-AWA070210RW	Saf beyaz 278/ Alüminyum	5666875	6278 83 0		313
DTS-2B SWGR1	koyu gri/ PC	5697206	6119 24 6		354	G-AWA090110CW	Açık krem 178/ Alüminyum	5667179	6278 88 1		312
DTS-2C AL1	alı-parlak/ PC	5697305	6119 25 4		354	G-AWA090110LGR	Açık gri 178/ Alüminyum	5667186	6278 88 2		312
DTS-2C RW1	Saf beyaz/ PC	5697251	6119 25 0		354	G-AWA090110RW	Saf beyaz 178/ Alüminyum	5667148	6278 88 0		312
DTS-2C SWGR1	koyu gri/ PC	5697268	6119 25 2		354	G-AWA090130CW	Açık krem 198/ Alüminyum	5667223	6278 89 1		313
DTS-2EP AL1	alı-parlak/ PC	5697497	6119 27 2		354	G-AWA090130LGR	Açık gri 198/ Alüminyum	5667230	6278 89 2		313
DTS-2EP RW1	Saf beyaz/ PC	5697442	6119 26 8		354	G-AWA090130RW	Saf beyaz 198/ Alüminyum	5667216	6278 89 0		313
DTS-2EP SWGR1	koyu gri/ PC	5697480	6119 27 0		354	G-AWA090170CW	Açık krem 238/ Alüminyum	5667278	6279 00 1		313
DTS-2PA AL1	alı-parlak/ PC	5697435	6119 26 6		355	G-AWA090170LGR	Açık gri 238/ Alüminyum	5667285	6279 00 2		313
DTS-2PA RW1	Saf beyaz/ PC	5697381	6119 26 2		355	G-AWA090170RW	Saf beyaz 238/ Alüminyum	5667261	6279 00 0		313
DTS-2PA SWGR1	koyu gri/ PC	5697428	6119 26 4		355	G-AWA090210CW	Açık krem 278/ Alüminyum	5667322	6279 01 1		313
						G-AWA090210LGR	Açık gri 278/ Alüminyum	5667353	6279 01 2		313
						G-AWA090210RW	Saf beyaz 278/ Alüminyum	5667315	6279 01 0		313
EDA45	Sarı-yeşil 400/ Cu, Bakır	5030898	6257 59 8		200						
EDA45	Sarı-yeşil 400/ Cu, Bakır	5030898	6257 59 8		204					€/m	
EDAKL	/ St / G	6800711	6257 60 3		200	GEK-A100213DEL	/ Alüminyum / EL	5142379	6285 30 3		301
EDAKL	/ St / G	6800711	6257 60 3		204	GEK-A100213DRWSaf	beyaz/ Alüminyum / FS	5142362	6285 30 0		301
						GEK-A53100EL	Alü/ Alüminyum / EL	6198252	6116 51 5		200
						GEK-A53160EL	Alü/ Alüminyum / EL	6204199	6116 53 6		204
EK300CW	Açık krem 850/ St / FS	5126522	6246 05 2		315	GEK-A70110EL	/ Alüminyum / EL	5157076	6285 40 3		268
EK300RW	Saf beyaz 850/ St / FS	5126539	6246 08 7		315	GEK-A70110RW	Saf beyaz/ Alüminyum / FS	5157069	6285 40 0		268
						GEK-A70133EL	/ Alüminyum / EL	5140887	6284 40 3		274
FO3VEL	/ Alüminyum / EL	5145295	6287 21 3		269	GEK-A70133RW	Saf beyaz/ Alüminyum / FS	5140870	6284 40 0		274
FO3VEL	/ Alüminyum / EL	5145295	6287 21 3		272	GEK-A70213DEL	/ Alüminyum / EL	5142171	6285 20 3		298
FO3VEL	/ Alüminyum / EL	5145295	6287 21 3		275	GEK-A70213DRW	Saf beyaz/ Alüminyum / FS	5142140	6285 20 0		298
FO3VEL	/ Alüminyum / EL	5145295	6287 21 3		278	GEK-A90110EL	/ Alüminyum / EL	5157366	6285 50 3		271
FO3VEL	/ Alüminyum / EL	5145295	6287 21 3		281	GEK-A90110RW	Saf beyaz/ Alüminyum / FS	5157328	6285 50 0		271
FO3VEL	/ Alüminyum / EL	5145295	6287 21 3		284	GEK-A90133EL	/ Alüminyum / EL	5141112	6284 50 3		277
FO3VEL	/ Alüminyum / EL	5145295	6287 21 3		287	GEK-A90133RW	Saf beyaz/ Alüminyum / FS	5141105	6284 50 0		277
FO3VEL	/ Alüminyum / EL	5145295	6287 21 3		290					€/Adet	
FO3VEL	/ Alüminyum / EL	5145295	6287 21 3		294	GEK-AA100213DEL	/ Alüminyum / EL	5142416	6285 31 3		302
FO3VEL	/ Alüminyum / EL	5157670	6287 22 3		294	GEK-AA100213DRWSaf	beyaz/ Alüminyum / FS	5142386	6285 31 0		302
FO3VEL	/ Alüminyum / EL	5145295	6287 21 3		297	GEK-AA53100	Alü/ Alüminyum / EL	6210251	6116 61 7		202
FO3VEL	/ Alüminyum / EL	5157670	6287 22 3		297	GEK-AA53160	Alü/ Alüminyum / EL	6210558	6116 64 7		206
FO3VEL	/ Alüminyum / EL	5145295	6287 21 3		299	GEK-AA70110EL	/ Alüminyum / EL	5157120	6285 41 3		269
FO3VEL	/ Alüminyum / EL	5145295	6287 21 3		302	GEK-AA70110RW	Saf beyaz/ Alüminyum / FS	5157083	6285 41 0		269

Tiplere Göre İçindekiler Listesi

Tip	Ölçü/Renk/div.	EAN-C.	Ürün No.	Fiyat	Sayfa	Tip	Ölçü/Renk/div.	EAN-C.	Ürün No.	Fiyat	Sayfa
GEK-AA70133EL	/ Alüminyum / EL	5140924	6284 41 3	€/Adet	275	GEK-AAT70173DEL	/ Alüminyum / EL	5156789	6285 06 3	€/Adet	294
GEK-AA70133RW	Saf beyaz/ Alüminyum / FS	5140917	6284 41 0	€/m	275	GEK-AAT70173DRW	Saf beyaz/ Alüminyum / FS	5156772	6285 06 0	€/Adet	294
GEK-AA70173DEL	/ Alüminyum / EL	5156598	6285 00 3	€/m	292	GEK-AAT70173EL	/ Alüminyum / EL	5141471	6284 66 3	€/Adet	282
GEK-AA70173DRW	Saf beyaz/ Alüminyum / FS	5156581	6285 00 0	€/m	292	GEK-AAT70173RW	Saf beyaz/ Alüminyum / FS	5141464	6284 66 0	€/Adet	282
GEK-AA70173EL	/ Alüminyum / EL	5141334	6284 60 3	€/Adet	280	GEK-AAT70213EL	/ Alüminyum / EL	5141891	6284 86 3	€/Adet	288
GEK-AA70173RW	Saf beyaz/ Alüminyum / FS	5141303	6284 60 0	€/Adet	280	GEK-AAT70213RW	Saf beyaz/ Alüminyum / FS	5141884	6284 86 0	€/Adet	288
GEK-AA70213DEL	/ Alüminyum / EL	5142195	6285 21 3	€/Adet	299	GEK-AAT90173DEL	/ Alüminyum / FS	5157021	6285 16 3	€/Adet	297
GEK-AA70213DRW	Saf beyaz/ Alüminyum / FS	5142188	6285 21 0	€/m	299	GEK-AAT90173DRW	Saf beyaz/ Alüminyum / FS	5157014	6285 16 0	€/Adet	297
GEK-AA70213EL	/ Alüminyum / EL	5141754	6284 80 3	€/Adet	286	GEK-AAT90173EL	/ Alüminyum / EL	5141693	6284 76 3	€/Adet	285
GEK-AA70213RW	Saf beyaz/ Alüminyum / FS	5141723	6284 80 0	€/Adet	286	GEK-AAT90173RW	Saf beyaz/ Alüminyum / FS	5141662	6284 76 0	€/Adet	285
GEK-AA90110EL	/ Alüminyum / EL	5157380	6285 51 3	€/Adet	272	GEK-AAT90213EL	/ Alüminyum / EL	5142119	6284 96 3	€/Adet	291
GEK-AA90110RW	Saf beyaz/ Alüminyum / FS	5157373	6285 51 0	€/Adet	272	GEK-AAT90213RW	Saf beyaz/ Alüminyum / FS	5142089	6284 96 0	€/Adet	291
GEK-AA90133EL	/ Alüminyum / EL	5141150	6284 51 3	€/Adet	278	GEK-AE70110EL	/ Alüminyum / EL	5157311	6285 47 3	€/Adet	270
GEK-AA90133RW	Saf beyaz/ Alüminyum / FS	5141129	6284 51 0	€/Adet	278	GEK-AE70110RW	Saf beyaz/ Alüminyum / FS	5157304	6285 47 0	€/Adet	270
GEK-AA90173DEL	/ Alüminyum / EL	5156833	6285 10 3	€/m	295	GEK-AE70133EL	/ Alüminyum / EL	5141099	6284 47 3	€/Adet	276
GEK-AA90173DRW	Saf beyaz/ Alüminyum / FS	5156826	6285 10 0	€/m	295	GEK-AE70133RW	Saf beyaz/ Alüminyum / FS	5141068	6284 47 0	€/Adet	276
GEK-AA90173EL	/ Alüminyum / EL	5141532	6284 70 3	€/Adet	283	GEK-AE90110EL	/ Alüminyum / EL	5157601	6285 57 3	€/Adet	273
GEK-AA90173RW	Saf beyaz/ Alüminyum / FS	5141525	6284 70 0	€/Adet	283	GEK-AE90110RW	Saf beyaz/ Alüminyum / FS	5157564	6285 57 0	€/Adet	273
GEK-AA90213EL	/ Alüminyum / EL	5141952	6284 90 3	€/Adet	289	GEK-AE901EL	/ Alüminyum / EL	5141297	6284 57 3	€/Adet	279
GEK-AA90213RW	Saf beyaz/ Alüminyum / FS	5141945	6284 90 0	€/Adet	289	GEK-AE901RW	Saf beyaz/ Alüminyum / FS	5141280	6284 57 0	€/Adet	279
GEK-AAA70173DEL	/ Alüminyum / EL	5156642	6285 01 3	€/Adet	293	GEK-AFF100213DEL	/ Alüminyum / EL	5142478	6285 33 3	€/Adet	302
GEK-AAA70173DRW	Saf beyaz/ Alüminyum / FS	5156604	6285 01 0	€/Adet	293	GEK-AFF100213DRW	Saf beyaz/ Alüminyum / FS	5142447	6285 33 0	€/Adet	302
GEK-AAA70173EL	/ Alüminyum / EL	5141358	6284 61 3	€/Adet	281	GEK-AFF53100	Alü / Alüminyum / EL	6211272	6116 70 9	€/Adet	201
GEK-AAA70173RW	Saf beyaz/ Alüminyum / FS	5141341	6284 61 0	€/Adet	281	GEK-AFF53160	Alü / Alüminyum / EL	6211395	6116 73 6	€/Adet	205
GEK-AAA70213EL	/ Alüminyum / EL	5141778	6284 81 3	€/Adet	287	GEK-AFF70110EL	/ Alüminyum / EL	5157199	6285 43 3	€/Adet	269
GEK-AAA70213RW	Saf beyaz/ Alüminyum / FS	5141761	6284 81 0	€/Adet	287	GEK-AFF70110RW	Saf beyaz/ Alüminyum / FS	5157182	6285 43 0	€/Adet	269
GEK-AAA90173DEL	/ Alüminyum / EL	5156888	6285 11 3	€/Adet	296	GEK-AFF70133EL	/ Alüminyum / EL	5140986	6284 43 3	€/Adet	275
GEK-AAA90173DRW	Saf beyaz/ Alüminyum / FS	5156840	6285 11 0	€/Adet	296	GEK-AFF70133RW	Saf beyaz/ Alüminyum / FS	5140979	6284 43 0	€/Adet	275
GEK-AAA90213EL	/ Alüminyum / EL	5141990	6284 91 3	€/Adet	290	GEK-AFF70213DEL	/ Alüminyum / EL	5142256	6285 23 3	€/Adet	299
GEK-AAA90213RW	Saf beyaz/ Alüminyum / FS	5141969	6284 91 0	€/Adet	290	GEK-AFF70213DRW	Saf beyaz/ Alüminyum / FS	5142249	6285 23 0	€/Adet	299
GEK-AAA90EL	/ Alüminyum / EL	5141570	6284 71 3	€/Adet	284	GEK-AFF90110EL	/ Alüminyum / EL	5157489	6285 53 3	€/Adet	272
GEK-AAA90RW	Saf beyaz/ Alüminyum / FS	5141549	6284 71 0	€/Adet	284	GEK-AFF90110RW	Saf beyaz/ Alüminyum / FS	5157441	6285 53 0	€/Adet	272
GEK-AAE100213DEL	/ Alüminyum / EL	5142553	6285 37 3	€/Adet	303	GEK-AFF90133EL	/ Alüminyum / EL	5141211	6284 53 3	€/Adet	278
GEK-AAE100213DRW	Saf beyaz/ Alüminyum / FS	5142546	6285 37 0	€/Adet	303	GEK-AFF90133RW	Saf beyaz/ Alüminyum / FS	5141181	6284 53 0	€/Adet	278
GEK-AAE70173EL	/ Alüminyum / EL	5141518	6284 67 3	€/Adet	282	GEK-AFF90133RW	Saf beyaz/ Alüminyum / FS	5142430	6285 32 3	€/Adet	302
GEK-AAE70173RW	Saf beyaz/ Alüminyum / FS	5141518	6284 67 3	€/Adet	282	GEK-AFF90213DEL	/ Alüminyum / EL	5142423	6285 32 0	€/Adet	302
GEK-AAE70173RW	Saf beyaz/ Alüminyum / FS	5141488	6284 67 0	€/Adet	282	GEK-AFF90213DRW	Saf beyaz/ Alüminyum / FS	5142406	6285 32 0	€/Adet	302
GEK-AAE70173RW	Saf beyaz/ Alüminyum / FS	5141488	6284 67 0	€/Adet	282	GEK-AFF90213EL	/ Alüminyum / EL	5142232	6285 22 3	€/Adet	299
GEK-AAE70213DEL	/ Alüminyum / EL	5142355	6285 27 3	€/Adet	300	GEK-AFF90213RW	Saf beyaz/ Alüminyum / FS	5142201	6285 22 0	€/Adet	299
GEK-AAE70213DRW	Saf beyaz/ Alüminyum / FS	5142324	6285 27 0	€/Adet	300	GEK-AFF90213RW	Saf beyaz/ Alüminyum / FS	5157434	6285 52 3	€/Adet	272
GEK-AAE70213EL	/ Alüminyum / EL	5141938	6284 87 3	€/Adet	288	GEK-AFF90110EL	/ Alüminyum / EL	5157427	6285 52 0	€/Adet	272
GEK-AAE70213RW	Saf beyaz/ Alüminyum / FS	5141907	6284 87 0	€/Adet	288	GEK-AFF90133EL	/ Alüminyum / EL	5141174	6284 52 3	€/Adet	278
GEK-AAE90173EL	/ Alüminyum / EL	5141716	6284 77 3	€/Adet	285	GEK-AFF90133RW	Saf beyaz/ Alüminyum / FS	5141167	6284 52 0	€/Adet	278
GEK-AAE90173RW	Saf beyaz/ Alüminyum / FS	5141716	6284 77 3	€/Adet	285	GEK-AIS3100	Alü / Alüminyum / EL	6210015	6116 57 9	€/Adet	201
GEK-AAE90173RW	Saf beyaz/ Alüminyum / FS	5141709	6284 77 0	€/Adet	297	GEK-AIS3160	Alü / Alüminyum / EL	6210138	6116 59 5	€/Adet	205
GEK-AAE90173RW	Saf beyaz/ Alüminyum / FS	5141709	6284 77 0	€/Adet	285	GEK-AIS70110EL	/ Alüminyum / EL	5157502	6285 54 3	€/Adet	272
GEK-AAE90213EL	/ Alüminyum / EL	5142133	6284 97 3	€/Adet	297	GEK-AIS70110RW	Saf beyaz/ Alüminyum / FS	5157496	6285 54 0	€/Adet	272
GEK-AAE90213RW	Saf beyaz/ Alüminyum / FS	5142126	6284 97 0	€/Adet	291	GEK-AIA70173DEL	/ Alüminyum / EL	5156765	6285 04 3	€/Adet	294
GEK-AAFF70173DEL	/ Alüminyum / EL	5156710	6285 03 3	€/Adet	293	GEK-AIA70173DRW	Saf beyaz/ Alüminyum / FS	5156727	6285 04 0	€/Adet	294
GEK-AAFF70173DRW	Saf beyaz/ Alüminyum / FS	5156703	6285 03 0	€/Adet	293	GEK-AIA70EL	/ Alüminyum / EL	5157243	6285 44 3	€/Adet	269
GEK-AAFF70213EL	/ Alüminyum / EL	5141839	6284 83 3	€/Adet	287	GEK-AIA70RW	Saf beyaz/ Alüminyum / FS	5157205	6285 44 0	€/Adet	269
GEK-AAFF70213RW	Saf beyaz/ Alüminyum / FS	5141822	6284 83 0	€/Adet	287	GEK-AIA90173DEL	/ Alüminyum / EL	5157007	6285 14 3	€/Adet	297
GEK-AAFF7EL	/ Alüminyum / EL	5141419	6284 63 3	€/Adet	281	GEK-AIA90173DRW	Saf beyaz/ Alüminyum / FS	5156963	6285 14 0	€/Adet	297
GEK-AAFF7RW	Saf beyaz/ Alüminyum / FS	5141402	6284 63 0	€/Adet	281	GEK-AIS100213DEL	/ Alüminyum / EL	5142492	6285 34 3	€/Adet	302
GEK-AAFF90173DEL	/ Alüminyum / EL	5156956	6285 13 3	€/Adet	296	GEK-AIS100213DRW	Saf beyaz/ Alüminyum / FS	5142485	6285 34 0	€/Adet	302
GEK-AAFF90173DRW	Saf beyaz/ Alüminyum / FS	5156949	6285 13 0	€/Adet	296	GEK-AIS70133EL	/ Alüminyum / EL	5141006	6284 44 3	€/Adet	275
GEK-AAFF90173EL	/ Alüminyum / EL	5141631	6284 73 3	€/Adet	296	GEK-AIS70133RW	Saf beyaz/ Alüminyum / FS	5140993	6284 44 3	€/Adet	275
GEK-AAFF90173RW	Saf beyaz/ Alüminyum / FS	5141600	6284 73 0	€/Adet	284	GEK-AIS70213DEL	/ Alüminyum / EL	5142294	6285 24 3	€/Adet	299
GEK-AAFF90213EL	/ Alüminyum / EL	5142058	6284 93 3	€/Adet	290	GEK-AIS70213DRW	Saf beyaz/ Alüminyum / FS	5142263	6285 24 0	€/Adet	299
GEK-AAFF90213RW	Saf beyaz/ Alüminyum / FS	5142027	6284 93 0	€/Adet	290	GEK-AIS70213RW	Saf beyaz/ Alüminyum / FS	5142230	6285 24 0	€/Adet	299
GEK-AAF70173DEL	/ Alüminyum / EL	5156666	6285 02 3	€/Adet	293	GEK-AIS90133EL	/ Alüminyum / EL	5141235	6284 54 3	€/Adet	278
GEK-AAF70173RW	Saf beyaz/ Alüminyum / FS	5156659	6285 02 0	€/Adet	293	GEK-AIS90133RW	Saf beyaz/ Alüminyum / FS	5141228	6284 54 0	€/Adet	278
GEK-AAF70173EL	/ Alüminyum / EL	5141396	6284 62 3	€/Adet	281	GEK-AKU45	/ St	6211456	6116 75 2	€/Adet	200
GEK-AAF70173RW	Saf beyaz/ Alüminyum / FS	5141365	6284 62 0	€/Adet	281	GEK-AKU45	/ St	6211456	6116 75 2	€/Adet	204
GEK-AAF70213EL	/ Alüminyum / EL	5141815	6284 82 3	€/Adet	287	GEK-AOT45	Alü / Alüminyum / EL	6202034	6116 55 8	€/Adet	204
GEK-AAF70213RW	Saf beyaz/ Alüminyum / FS	5141785	6284 82 0	€/Adet	287	GEK-AOT45	Alü / Alüminyum / EL	6202034	6116 55 8	€/Adet	204
GEK-AAF70213RW	Saf beyaz/ Alüminyum / FS	5156901	6285 12 3	€/Adet	296	GEK-AT100213DEL	/ Alüminyum / EL	5142539	6285 36 3	€/Adet	303
GEK-AAF70213RW	Saf beyaz/ Alüminyum / FS	5156895	6285 12 0	€/Adet	296	GEK-AT100213DRW	Saf beyaz/ Alüminyum / FS	5142508	6285 36 0	€/Adet	303
GEK-AAF90173EL	/ Alüminyum / EL	5141594	6284 72 3	€/Adet	284	GEK-AT70110EL	/ Alüminyum / EL	5157267	6285 46 3	€/Adet	270
GEK-AAF90173RW	Saf beyaz/ Alüminyum / FS	5141587	6284 72 0	€/Adet	284	GEK-AT70110RW	Saf beyaz/ Alüminyum / FS	5157250	6285 46 0	€/Adet	270
GEK-AAF90213EL	/ Alüminyum / EL	5142010	6284 92 3	€/Adet	290	GEK-AT70133EL	/ Alüminyum / EL	5141051	6284 46 3	€/Adet	276
GEK-AAF90213RW	Saf beyaz/ Alüminyum / FS	5142003	6284 92 0	€/Adet	290	GEK-AT70133RW	Saf beyaz/ Alüminyum / FS	5141044	6284 46 0	€/Adet	276
GEK-AAIS70173EL	/ Alüminyum / EL	5141457	6284 64 3	€/Adet	281	GEK-AT70213DEL	/ Alüminyum / EL	5142317	6285 26 3	€/Adet	300
GEK-AAIS70173RW	Saf beyaz/ Alüminyum / FS	5141426	6284 64 0	€/Adet	281	GEK-AT70213DRW	Saf beyaz/ Alüminyum / FS	5142300	6285 26 0	€/Adet	300
GEK-AAIS70213EL	/ Alüminyum / EL	5141877	6284 84 3	€/Adet	287	GEK-AT90110EL	/ Alüminyum / EL	5157557	6285 56 3	€/Adet	273
GEK-AAIS70213RW	Saf beyaz/ Alüminyum / FS	5141846	6284 84 0	€/Adet	287	GEK-AT90110RW	Saf beyaz/ Alüminyum / FS	5157540	6285 56 0	€/Adet	273
GEK-AAIS90173EL	/ Alüminyum / EL	5141655	6284 74 3	€/Adet	284	GEK-AT90133EL	/ Alüminyum / EL	5141273			

Tiplere Göre İçindekiler Listesi

EAN numarasının açılımı: Ülke kodu 40 Üretici kodu 1219 (0 ile başlayan ürün No.'su için geçerlidir: 1010) Bireysel EAN-C 5647589

Tip	Ölçü/Renk/div.	EAN-C.	Ürün No.	Fiyat	Sayfa	Tip	Ölçü/Renk/div.	EAN-C.	Ürün No.	Fiyat	Sayfa
				€/Adet						€/Adet	
GK-T70170CW	Açık krem / PVC	5657231	6274 76 1		218	GS-AA70130LGR	Açık gri/ St / FS	5661313	6277 41 2		234
GK-T70170GR	Mat gri / PVC	5657255	6274 76 6		218	GS-AA70130RW	Saf beyaz/ St / FS	5661269	6277 41 0		234
GK-T70170LGR	Açık gri / PVC	5657248	6274 76 2		218	GS-AA70170CW	Açık krem/ St / FS	5663041	6277 81 1		245
GK-T70170RW	Saf beyaz/ PVC	5657224	6274 76 0		218	GS-AA70170LGR	Açık gri/ St / FS	5663058	6277 81 2		245
				€/m							
GK-TW70	2000 / PVC	5658122	6274 90 0		212	GS-AA70170RW	Saf beyaz/ St / FS	5663034	6277 81 0		245
GK-TW70	2000 / PVC	5658122	6274 90 0		215	GS-AA70210CW	Açık krem/ St / FS	5663829	6278 01 1		256
GK-TW70	2000 / PVC	5658122	6274 90 0		218	GS-AA70210LGR	Açık gri/ St / FS	5663836	6278 01 2		256
				€/Adet							
G-KWAG70110CW	Açık krem 178 / ABS/ASA	5657729	6274 85 1		311	GS-AA90130CW	Açık krem/ St / FS	5661917	6277 51 1		234
G-KWAG70110GR	Mat gri 178 / ABS/ASA	5657774	6274 85 6		311	GS-AA90130LGR	Açık gri/ St / FS	5661924	6277 51 2		234
G-KWAG70110LGR	Açık gri 178 / ABS/ASA	5657767	6274 85 2		311	GS-AA90130RW	Saf beyaz/ St / FS	5661900	6277 51 0		234
G-KWAG70110RW	Saf beyaz 178 / ABS/ASA	5657712	6274 85 0		311	GS-AA90170CW	Açık krem/ St / FS	5663416	6277 91 1		245
G-KWAG70130CW	Açık krem 198 / ABS/ASA	5657828	6274 86 1		311	GS-AA90170LGR	Açık gri/ St / FS	5663423	6277 91 2		245
G-KWAG70130GR	Mat gri 198 / ABS/ASA	5657842	6274 86 6		311	GS-AA90170RW	Saf beyaz/ St / FS	5663409	6277 91 0		245
G-KWAG70130LGR	Açık gri 198 / ABS/ASA	5657835	6274 86 2		311	GS-AA90210CW	Açık krem/ St / FS	5664185	6278 11 1		256
G-KWAG70130RW	Saf beyaz 198 / ABS/ASA	5657781	6274 86 0		311	GS-AA90210LGR	Açık gri/ St / FS	5664192	6278 11 2		256
G-KWAG70170CW	Açık krem 238 / ABS/ASA	5657897	6274 87 1		312	GS-AA90210RW	Saf beyaz/ St / FS	5664178	6278 11 0		256
G-KWAG70170GR	Mat gri 238 / ABS/ASA	5657941	6274 87 6		312	GS-AFF70130CW	Açık krem/ St / FS	5661481	6277 43 1		235
G-KWAG70170LGR	Açık gri 238 / ABS/ASA	5657903	6274 87 2		312	GS-AFF70130LGR	Açık gri/ St / FS	5661498	6277 43 2		235
G-KWAG70170RW	Saf beyaz 238 / ABS/ASA	5657880	6274 87 0		312	GS-AFF70130RW	Saf beyaz/ St / FS	5661443	6277 43 0		235
G-KWAG70210CW	Açık krem 278 / ABS/ASA	5657965	6274 88 1		312	GS-AFF70170CW	Açık krem/ St / FS	5663157	6277 83 1		246
G-KWAG70210LGR	Açık gri 278 / ABS/ASA	5658009	6274 88 2		312	GS-AFF70170LGR	Açık gri/ St / FS	5663164	6277 83 2		246
G-KWAG70210RW	Saf beyaz 278 / ABS/ASA	5657958	6274 88 0		312	GS-AFF70170RW	Saf beyaz/ St / FS	5663140	6277 83 0		246
G-KWAG90110CW	Açık krem 178 / ABS/ASA	5658481	6274 95 1		311	GS-AFF70210CW	Açık krem/ St / FS	5663911	6278 03 1		257
G-KWAG90110GR	Mat gri 178 / ABS/ASA	5658498	6274 95 2		311	GS-AFF70210LGR	Açık gri/ St / FS	5663928	6278 03 2		257
G-KWAG90110LGR	Açık gri 178 / ABS/ASA	5658443	6274 95 0		311	GS-AFF70210RW	Saf beyaz/ St / FS	5663904	6278 03 0		257
G-KWAG90110RW	Saf beyaz 178 / ABS/ASA	5658443	6274 95 0		311	GS-AFF90130CW	Açık krem/ St / FS	5662037	6277 53 1		235
G-KWAG90130CW	Açık krem 198 / ABS/ASA	5658559	6274 96 1		311	GS-AFF90130LGR	Açık gri/ St / FS	5662044	6277 53 2		235
G-KWAG90130GR	Mat gri 198 / ABS/ASA	5658566	6274 96 2		311	GS-AFF90130RW	Saf beyaz/ St / FS	5662020	6277 53 0		235
G-KWAG90130RW	Saf beyaz 198 / ABS/ASA	5658542	6274 96 0		311	GS-AFF90170CW	Açık krem/ St / FS	5663546	6277 93 1		246
G-KWAG90170CW	Açık krem 238 / ABS/ASA	5658597	6274 97 1		312	GS-AFF90170LGR	Açık gri/ St / FS	5663577	6277 93 2		246
G-KWAG90170LGR	Açık gri 238 / ABS/ASA	5658603	6274 97 2		312	GS-AFF90170RW	Saf beyaz/ St / FS	5663539	6277 93 0		246
G-KWAG90170RW	Saf beyaz 238 / ABS/ASA	5658580	6274 97 0		312	GS-AFF90210CW	Açık krem/ St / FS	5664307	6278 13 1		257
G-KWAG90210CW	Açık krem 278 / ABS/ASA	5658665	6274 98 1		312	GS-AFF90210LGR	Açık gri/ St / FS	5664314	6278 13 2		257
G-KWAG90210LGR	Açık gri 278 / ABS/ASA	5658672	6274 98 2		312	GS-AFF90210RW	Saf beyaz/ St / FS	5664260	6278 13 0		257
G-KWAG90210RW	Saf beyaz 278 / ABS/ASA	5658627	6274 98 0		312	GS-AFS70130CW	Açık krem/ St / FS	5661382	6277 42 1		234
G-KWAO70110CW	Açık krem 178 / ABS/ASA	5657415	6274 81 1		310	GS-AFS70130LGR	Açık gri/ St / FS	5661429	6277 42 2		234
G-KWAO70110GR	Mat gri 178 / ABS/ASA	5657460	6274 81 6		310	GS-AFS70130RW	Saf beyaz/ St / FS	5661375	6277 42 0		234
G-KWAO70110LGR	Açık gri 178 / ABS/ASA	5657422	6274 81 2		310	GS-AFS70170CW	Açık krem/ St / FS	5663119	6277 82 1		245
G-KWAO70110RW	Saf beyaz 178 / ABS/ASA	5657408	6274 81 0		310	GS-AFS70170LGR	Açık gri/ St / FS	5663126	6277 82 2		245
G-KWAO70130CW	Açık krem 198 / ABS/ASA	5657484	6274 82 1		310	GS-AFS70170RW	Saf beyaz/ St / FS	5663102	6277 82 0		245
G-KWAO70130GR	Mat gri 198 / ABS/ASA	5657538	6274 82 6		310	GS-AFS70210CW	Açık krem/ St / FS	5663874	6278 02 1		256
G-KWAO70130LGR	Açık gri 198 / ABS/ASA	5657521	6274 82 2		310	GS-AFS70210LGR	Açık gri/ St / FS	5663881	6278 02 2		256
G-KWAO70130RW	Saf beyaz 198 / ABS/ASA	5657477	6274 82 0		310	GS-AFS70210RW	Saf beyaz/ St / FS	5663867	6278 02 0		256
G-KWAO70170CW	Açık krem 238 / ABS/ASA	5657583	6274 83 1		310	GS-AFS90130CW	Açık krem/ St / FS	5661993	6277 52 1		234
G-KWAO70170GR	Mat gri 238 / ABS/ASA	5657606	6274 83 6		310	GS-AFS90130LGR	Açık gri/ St / FS	5662006	6277 52 2		234
G-KWAO70170LGR	Açık gri 238 / ABS/ASA	5657590	6274 83 2		310	GS-AFS90130RW	Saf beyaz/ St / FS	5661986	6277 52 0		234
G-KWAO70170RW	Saf beyaz 238 / ABS/ASA	5657545	6274 83 0		310	GS-AFS90170CW	Açık krem/ St / FS	5663485	6277 92 1		245
G-KWAO70210CW	Açık krem 278 / ABS/ASA	5657651	6274 84 1		311	GS-AFS90170LGR	Açık gri/ St / FS	5663515	6277 92 2		245
G-KWAO70210LGR	Açık gri 278 / ABS/ASA	5657668	6274 84 2		311	GS-AFS90170RW	Saf beyaz/ St / FS	5663478	6277 92 0		245
G-KWAO70210RW	Saf beyaz 278 / ABS/ASA	5657644	6274 84 0		311	GS-AFS90210CW	Açık krem/ St / FS	5664239	6278 12 1		256
G-KWAO90110CW	Açık krem 178 / ABS/ASA	5658146	6274 91 1		310	GS-AFS90210LGR	Açık gri/ St / FS	5664246	6278 12 2		256
G-KWAO90110LGR	Açık gri 178 / ABS/ASA	5658184	6274 91 2		310	GS-AFS90210RW	Saf beyaz/ St / FS	5664222	6278 12 0		256
G-KWAO90110RW	Saf beyaz 178 / ABS/ASA	5658139	6274 91 0		310	GS-AI70130CW	Açık krem/ St / FS	5661566	6277 44 1		235
G-KWAO90130CW	Açık krem 198 / ABS/ASA	5658245	6274 92 1		310	GS-AI70130LGR	Açık gri/ St / FS	5661603	6277 44 2		235
G-KWAO90130GR	Mat gri 198 / ABS/ASA	5658252	6274 92 2		310	GS-AI70130RW	Saf beyaz/ St / FS	5661559	6277 44 0		235
G-KWAO90130RW	Saf beyaz 198 / ABS/ASA	5658207	6274 92 0		310	GS-AI70170CW	Açık krem/ St / FS	5663201	6277 84 1		246
G-KWAO90170CW	Açık krem 238 / ABS/ASA	5658313	6274 93 1		310	GS-AI70170LGR	Açık gri/ St / FS	5663218	6277 84 2		246
G-KWAO90170GR	Mat gri 238 / ABS/ASA	5658320	6274 93 2		310	GS-AI70170RW	Saf beyaz/ St / FS	5663195	6277 84 0		246
G-KWAO90170RW	Saf beyaz 238 / ABS/ASA	5658306	6274 93 0		310	GS-AI70210CW	Açık krem/ St / FS	5663966	6278 05 1		257
G-KWAO90210CW	Açık krem 278 / ABS/ASA	5658382	6274 94 1		311	GS-AI70210LGR	Açık gri/ St / FS	5663973	6278 05 2		257
G-KWAO90210LGR	Açık gri 278 / ABS/ASA	5658429	6274 94 2		311	GS-AI70210RW	Saf beyaz/ St / FS	5663959	6278 05 0		257
G-KWAO90210RW	Saf beyaz 278 / ABS/ASA	5658375	6274 94 0		311	GS-AI90130CW	Açık krem/ St / FS	5662082	6277 54 1		235
				€/m							
GS-A70130CW	Açık krem 2000 / St / FS	5661146	6277 40 1		232	GS-AI90130LGR	Açık gri/ St / FS	5662099	6277 54 2		235
GS-A70130LGR	Açık gri 2000 / St / FS	5661184	6277 40 2		232	GS-AI90130RW	Saf beyaz/ St / FS	5662075	6277 54 0		235
GS-A70130RW	Saf beyaz 2000 / St / FS	5661139	6277 40 0		232	GS-AI90170CW	Açık krem/ St / FS	5663638	6277 94 1		246
GS-A70170CW	Açık krem 2000 / St / FS	5662976	6277 80 1		243	GS-AI90170LGR	Açık gri/ St / FS	5663645	6277 94 2		246
GS-A70170LGR	Açık gri 2000 / St / FS	5662983	6277 80 2		243	GS-AI90170RW	Saf beyaz/ St / FS	5663607	6277 94 0		246
GS-A70170RW	Saf beyaz 2000 / St / FS	5662945	6277 80 0		243	GS-AI90210CW	Açık krem/ St / FS	5664383	6278 14 1		257
GS-A70210CW	Açık krem 2000 / St / FS	5663751	6278 00 1		254	GS-AI90210LGR	Açık gri/ St / FS	5664420	6278 14 2		257
GS-A70210LGR	Açık gri 2000 / St / FS	5663768	6278 00 2		254	GS-AI90210RW	Saf beyaz/ St / FS	5664376	6278 14 0		257
GS-A70210RW	Saf beyaz 2000 / St / FS	5663744	6278 00 0		254	GS-AT70130CW	Açık krem/ St / FS	5661672	6277 46 1		236
GS-A90130CW	Açık krem 2000 / St / FS	5661788	6277 50 1		232	GS-AT70130LGR	Açık gri/ St / FS	5661689	6277 46 2		236
GS-A90130LGR	Açık gri 2000 / St / FS	5661795	6277 50 2		232	GS-AT70130RW	Saf beyaz/ St / FS	5661665	6277 46 0		236
GS-A90130RW	Saf beyaz 2000 / St / FS	5661740	6277 50 0		232	GS-AT70170CW	Açık krem/ St / FS	5663270	6277 86 1		247
GS-A90170CW	Açık krem 2000 / St / FS	5663324	6277 90 1		243	GS-AT70170LGR	Açık gri/ St / FS	5663287	6277 86 2		247
GS-A90170LGR	Açık gri 2000 / St / FS	5663331	6277 90 2		243	GS-AT70170RW	Saf beyaz/ St / FS	5663249	6277 86 0		247
GS-A90170RW	Saf beyaz 2000 / St / FS	5663317	6277 90 0		243	GS-AT70210CW	Açık krem/ St / FS	5664017	6278 06 1		258
GS-A90210CW	Açık krem 2000 / St / FS	5664116	6278 10 1		254	GS-AT70210LGR	Açık gri/ St / FS	5664024	6278 06 2		258
GS-A90210LGR	Açık gri 2000 / St / FS	5664123	6278 10								

Tiplere Göre İçindekiler Listesi

Tip	Ölçü/Renk/div.	EAN-C.	Ürün No.	Fiyat	Sayfa	Tip	Ölçü/Renk/div.	EAN-C.	Ürün No.	Fiyat	Sayfa
GS-AT90210CW	Açık krem/ St / FS	5664499	6278 16 1	€/Adet	258	GS-E70130RW	Saf beyaz/ St / FS	5660484	6277 27 0	€/Adet	231
GS-AT90210LGR	Açık gri/ St / FS	5664505	6278 16 2		258	GS-E70130RW	Saf beyaz/ St / FS	5660484	6277 27 0		236
GS-AT90210RW	Saf beyaz/ St / FS	5664482	6278 16 0		258	GS-E70170CW	Açık krem/ St / FS	5662471	6277 67 1		242
				€/m		GS-E70170CW	Açık krem/ St / FS	5662471	6277 67 1		247
						GS-E70170CW	Açık krem/ St / FS	5662471	6277 67 1		252
GS-D70170CW	Açık krem 2000/ St / FS	5664673	6278 20 1		249	GS-E70170LGR	Açık gri/ St / FS	5662488	6277 67 2		242
GS-D70170LGR	Açık gri 2000/ St / FS	5664680	6278 20 2		249	GS-E70170LGR	Açık gri/ St / FS	5662488	6277 67 2		247
GS-D70170RW	Saf beyaz 2000/ St / FS	5664666	6278 20 0		249	GS-E70170LGR	Açık gri/ St / FS	5662488	6277 67 2		252
GS-D70210CW	Saf beyaz 2000/ St / FS	5665557	6278 40 0		260	GS-E70170RW	Saf beyaz/ St / FS	5662464	6277 67 0		242
GS-D70210LGR	Açık gri 2000/ St / FS	5665571	6278 40 2		260	GS-E70170RW	Saf beyaz/ St / FS	5662464	6277 67 0		247
GS-D70210RW	Açık krem 2000/ St / FS	5665564	6278 40 1		260	GS-E70170RW	Saf beyaz/ St / FS	5662464	6277 67 0		252
GS-D90170CW	Açık krem 2000/ St / FS	5665144	6278 30 1		249	GS-E70210CW	Açık krem/ St / FS	5664062	6278 07 1		258
GS-D90170LGR	Açık gri 2000/ St / FS	5665151	6278 30 2		249	GS-E70210CW	Açık krem/ St / FS	5664062	6278 07 1		264
GS-D90170RW	Saf beyaz 2000/ St / FS	5665137	6278 30 0		249	GS-E70210LGR	Açık gri/ St / FS	5664079	6278 07 2		258
GS-D90210CW	Açık krem 2000/ St / FS	5666103	6278 50 1		260	GS-E70210LGR	Açık gri/ St / FS	5664079	6278 07 2		264
GS-D90210LGR	Açık gri 2000/ St / FS	5666110	6278 50 2		260	GS-E70210RW	Saf beyaz/ St / FS	5664055	6278 07 0		258
GS-D90210RW	Saf beyaz 2000/ St / FS	5666097	6278 50 0		260	GS-E70210RW	Saf beyaz/ St / FS	5664055	6278 07 0		264
				€/Adet		GS-E90110CW	Açık krem/ St / FS	5659938	6277 17 1		226
GS-DA70170CW	Açık krem/ St / FS	5664796	6278 21 1		250	GS-E90110LGR	Açık gri/ St / FS	5659945	6277 17 2		226
GS-DA70170LGR	Açık gri/ St / FS	5664802	6278 21 2		250	GS-E90110RW	Saf beyaz/ St / FS	5659921	6277 17 0		226
GS-DA70170RW	Saf beyaz/ St / FS	5664789	6278 21 0		250	GS-E90130CW	Açık krem/ St / FS	5661061	6277 37 1		231
GS-DA70210CW	Açık krem/ St / FS	5665632	6278 41 1		262	GS-E90130CW	Açık krem/ St / FS	5661061	6277 37 1		236
GS-DA70210LGR	Açık gri/ St / FS	5665649	6278 41 2		262	GS-E90130LGR	Açık gri/ St / FS	5661078	6277 37 2		231
GS-DA70210RW	Saf beyaz/ St / FS	5665625	6278 41 0		262	GS-E90130LGR	Açık gri/ St / FS	5661078	6277 37 2		236
GS-DA90170CW	Açık krem/ St / FS	5665212	6278 31 1		251	GS-E90130RW	Saf beyaz/ St / FS	5661023	6277 37 0		231
GS-DA90170LGR	Açık gri/ St / FS	5665229	6278 31 2		251	GS-E90130RW	Saf beyaz/ St / FS	5661023	6277 37 0		236
GS-DA90170RW	Saf beyaz/ St / FS	5665205	6278 31 0		251	GS-E90170CW	Açık krem/ St / FS	5662884	6277 77 1		242
GS-DA90210CW	Açık krem/ St / FS	5666172	6278 51 1		262	GS-E90170CW	Açık krem/ St / FS	5662884	6277 77 1		247
GS-DA90210LGR	Açık gri/ St / FS	5666189	6278 51 2		262	GS-E90170CW	Açık krem/ St / FS	5662884	6277 77 1		253
GS-DA90210RW	Saf beyaz/ St / FS	5666165	6278 51 0		262	GS-E90170LGR	Açık gri/ St / FS	5662914	6277 77 2		242
GS-DF70170CW	Açık krem/ St / FS	5664918	6278 23 1		251	GS-E90170LGR	Açık gri/ St / FS	5662914	6277 77 2		247
GS-DF70170LGR	Açık gri/ St / FS	5664925	6278 23 2		251	GS-E90170LGR	Açık gri/ St / FS	5662914	6277 77 2		253
GS-DF70170RW	Saf beyaz/ St / FS	5664901	6278 23 0		251	GS-E90170RW	Saf beyaz/ St / FS	5662877	6277 77 0		242
GS-DF70210CW	Açık krem/ St / FS	5665823	6278 43 1		263	GS-E90170RW	Saf beyaz/ St / FS	5662877	6277 77 0		247
GS-DF70210LGR	Açık gri/ St / FS	5665878	6278 43 2		263	GS-E90170RW	Saf beyaz/ St / FS	5662877	6277 77 0		253
GS-DF70210RW	Saf beyaz/ St / FS	5665816	6278 43 0		263	GS-E90210CW	Açık krem/ St / FS	5664604	6278 17 1		258
GS-DF90170CW	Açık krem/ St / FS	5665342	6278 33 1		251	GS-E90210CW	Açık krem/ St / FS	5664604	6278 17 1		264
GS-DF90170LGR	Açık gri/ St / FS	5665380	6278 33 2		251	GS-E90210LGR	Açık gri/ St / FS	5664611	6278 17 2		258
GS-DF90170RW	Saf beyaz/ St / FS	5665335	6278 33 0		251	GS-E90210LGR	Açık gri/ St / FS	5664611	6278 17 2		264
GS-DF90210CW	Açık krem/ St / FS	5666264	6278 53 1		263	GS-E90210RW	Saf beyaz/ St / FS	5664567	6278 17 0		258
GS-DF90210LGR	Açık gri/ St / FS	5666271	6278 53 2		263	GS-E90210RW	Saf beyaz/ St / FS	5664567	6278 17 0		264
GS-DF90210RW	Saf beyaz/ St / FS	5666257	6278 53 0		263						
GS-DFS70170CW	Açık krem/ St / FS	5664840	6278 22 1		251	GS-KUP70	120 / V2A	5660590	6277 29 0		222
GS-DFS70170LGR	Açık gri/ St / FS	5664857	6278 22 2		251	GS-KUP70	120 / V2A	5660590	6277 29 0		227
GS-DFS70170RW	Saf beyaz/ St / FS	5664833	6278 22 0		251	GS-KUP70	120 / V2A	5660590	6277 29 0		232
GS-DFS70210CW	Açık krem/ St / FS	5665755	6278 42 1		262	GS-KUP70	120 / V2A	5660590	6277 29 0		238
GS-DFS70210LGR	Açık gri/ St / FS	5665762	6278 42 2		262	GS-KUP70	120 / V2A	5660590	6277 29 0		243
GS-DFS70210RW	Saf beyaz/ St / FS	5665700	6278 42 0		262	GS-KUP70	120 / V2A	5660590	6277 29 0		249
GS-DFS90170CW	Açık krem/ St / FS	5665267	6278 32 1		251	GS-KUP70	120 / V2A	5660590	6277 29 0		254
GS-DFS90170LGR	Açık gri/ St / FS	5665274	6278 32 2		251	GS-KUP70	120 / V2A	5660590	6277 29 0		260
GS-DFS90170RW	Saf beyaz/ St / FS	5665250	6278 32 0		251	GS-KUP90	/ V2A	5700852	6277 29 4		222
GS-DFS90210CW	Açık krem/ St / FS	5666226	6278 52 1		262	GS-KUP90	/ V2A	5700852	6277 29 4		227
GS-DFS90210LGR	Açık gri/ St / FS	5666233	6278 52 2		262	GS-KUP90	/ V2A	5700852	6277 29 4		232
GS-DFS90210RW	Saf beyaz/ St / FS	5666219	6278 52 0		262	GS-KUP90	/ V2A	5700852	6277 29 4		238
GS-DI70170CW	Açık krem/ St / FS	5665021	6278 24 1		252	GS-KUP90	/ V2A	5700852	6277 29 4		243
GS-DI70170LGR	Açık gri/ St / FS	5665038	6278 24 2		252	GS-KUP90	/ V2A	5700852	6277 29 4		249
GS-DI70170RW	Saf beyaz/ St / FS	5664987	6278 24 0		252	GS-KUP90	/ V2A	5700852	6277 29 4		254
GS-DI70210CW	Açık krem/ St / FS	5665946	6278 44 1		263	GS-KUP90	/ V2A	5700852	6277 29 4		260
GS-DI70210LGR	Açık gri/ St / FS	5665984	6278 44 2		263						
GS-DI70210RW	Saf beyaz/ St / FS	5665939	6278 44 0		263					€/m	
GS-DI90170CW	Açık krem/ St / FS	5665465	6278 34 1		252	GS-OT50CW	Açık krem 2000/ St / FS	5680932	6279 88 1		250
GS-DI90170LGR	Açık gri/ St / FS	5665472	6278 34 2		252	GS-OT50CW	Açık krem 2000/ St / FS	5680932	6279 88 1		251
GS-DI90170RW	Saf beyaz/ St / FS	5665458	6278 34 0		252					€/Adet	
GS-DI90210CW	Açık krem/ St / FS	5666318	6278 54 1		263	GS-OT50FCW	Açık krem/ St	5681106	6279 99 1		252
GS-DI90210LGR	Açık gri/ St / FS	5666325	6278 54 2		263	GS-OT50FLGR	Açık gri/ St	5681113	6279 99 2		252
GS-DI90210RW	Saf beyaz/ St / FS	5666301	6278 54 0		263	GS-OT50FRW	Saf beyaz/ St	5681090	6279 99 0		252
GS-DT70170CW	Açık krem/ St / FS	5665090	6278 26 1		252					€/m	
GS-DT70170LGR	Açık gri/ St / FS	5665106	6278 26 2		252	GS-OT50LGR	Açık gri 2000/ St / FS	5680949	6279 88 2		250
GS-DT70170RW	Saf beyaz/ St / FS	5665083	6278 26 0		252	GS-OT50LGR	Açık gri 2000/ St / FS	5680949	6279 88 2		251
GS-DT70210CW	Açık krem/ St / FS	5666059	6278 46 1		264	GS-OT50RW	Saf beyaz 2000/ St / FS	5680925	6279 88 0		250
GS-DT70210LGR	Açık gri/ St / FS	5666066	6278 46 2		264	GS-OT50RW	Saf beyaz 2000/ St / FS	5680925	6279 88 0		251
GS-DT70210RW	Saf beyaz/ St / FS	5666042	6278 46 0		264					€/Adet	
GS-DT90170CW	Açık krem/ St / FS	5665519	6278 36 1		252	GS-OTACW	Açık krem/ St	5696063	6279 87 1		224
GS-DT90170LGR	Açık gri/ St / FS	5665526	6278 36 2		252	GS-OTACW	Açık krem/ St	5696063	6279 87 1		229
GS-DT90170RW	Saf beyaz/ St / FS	5665502	6278 36 0		252	GS-OTACW	Açık krem/ St	5696063	6279 87 1		234
GS-DT90210CW	Açık krem/ St / FS	5666363	6278 56 1		264	GS-OTACW	Açık krem/ St	5696063	6279 87 1		240
GS-DT90210LGR	Açık gri/ St / FS	5666370	6278 56 2		264	GS-OTACW	Açık krem/ St	5696063	6279 87 1		245
GS-DT90210RW	Saf beyaz/ St / FS	5666356	6278 56 0		264	GS-OTACW	Açık krem/ St	5696063	6279 87 1		251
						GS-OTACW	Açık krem/ St	5696063	6279 87 1		256
GS-E70110CW	Açık krem/ St / FS	5659266	6277 07 1		226	GS-OTACW	Açık krem/ St	5696063	6279 87 1		262
GS-E70110LGR	Açık gri/ St / FS	5659273	6277 07 2		226	GS-OTALGR	Açık gri/ St	5696100	6279 87 2		224
GS-E70110RW	Saf beyaz/ St / FS	5659228	6277 07 0		226	GS-OTALGR	Açık gri/ St	5696100	6279 87 2		229
GS-E70130CW	Açık krem/ St / FS	5660521	6277 27 1		231	GS-OTALGR	Açık gri/ St	5696100	6279 87 2		234
GS-E70130LGR	Açık gri/ St / FS	5660521	6277 27 1		236	GS-OTALGR	Açık gri/ St	5696100	6279 87 2		240
GS-E70130RW	Açık krem/ St / FS	5660538	6277 27 2		231	GS-OTALGR	Açık gri/ St	5696100	6279 87 2		245
GS-E70130LGR	Açık gri/ St / FS	5660538	6277 27 2		236	GS-OTALGR	Açık gri/ St	5696100	6279 87 2		251

Tiplere Göre İçindekiler Listesi

EAN numarasının açılımı: Ülke kodu 40 Üretici kodu 1219 (0 ile başlayan ürün No.'su için geçerlidir: 1010) Bireysel EAN-C 5647589

Tip	Ölçü/Renk/div.	EAN-C.	Ürün No.	Fiyat	Sayfa	Tip	Ölçü/Renk/div.	EAN-C.	Ürün No.	Fiyat	Sayfa
GS-OTALGR	Açık gri/ St	5696100	6279 87 2	€/Adet	256	GS-SA70130RW	Saf beyaz/ St / FS	5660163	6277 21 0	€/Adet	229
GS-OTALGR	Açık gri/ St	5696100	6279 87 2		262	GS-SA70170CW	Açık krem/ St / FS	5662259	6277 61 1		240
GS-OTARW	Saf beyaz/ St	5696056	6279 87 0		224	GS-SA70170LGR	Açık gri/ St / FS	5662266	6277 61 2		240
GS-OTARW	Saf beyaz/ St	5696056	6279 87 0		229	GS-SA70170RW	Saf beyaz/ St / FS	5662242	6277 61 0		240
GS-OTARW	Saf beyaz/ St	5696056	6279 87 0		234	GS-SA90110CW	Açık krem/ St / FS	5659525	6277 11 1		224
GS-OTARW	Saf beyaz/ St	5696056	6279 87 0		240	GS-SA90110LGR	Açık gri/ St / FS	5659563	6277 11 2		224
GS-OTARW	Saf beyaz/ St	5696056	6279 87 0		245	GS-SA90110RW	Saf beyaz/ St / FS	5659518	6277 11 0		224
GS-OTARW	Saf beyaz/ St	5696056	6279 87 0		251	GS-SA90130CW	Açık krem/ St / FS	5660774	6277 31 1		229
GS-OTARW	Saf beyaz/ St	5696056	6279 87 0		256	GS-SA90130LGR	Açık gri/ St / FS	5660781	6277 31 2		229
GS-OTARW	Saf beyaz/ St	5696056	6279 87 0		262	GS-SA90130RW	Saf beyaz/ St / FS	5660767	6277 31 0		229
				€/m		GS-SA90170CW	Açık krem/ St / FS	5662594	6277 71 1		240
GS-OTCW	Açık krem2000/ St	5695820	6279 85 1		223	GS-SA90170LGR	Açık gri/ St / FS	5662600	6277 71 2		240
GS-OTCW	Açık krem2000/ St	5695820	6279 85 1		228	GS-SA90170RW	Saf beyaz/ St / FS	5662587	6277 71 0		240
GS-OTCW	Açık krem2000/ St	5695820	6279 85 1		233	GS-SFS70110CW	Açık krem/ St / FS	5658979	6277 02 1		224
GS-OTCW	Açık krem2000/ St	5695820	6279 85 1		239	GS-SFS70110LGR	Açık gri/ St / FS	5658986	6277 02 2		224
GS-OTCW	Açık krem2000/ St	5695820	6279 85 1		244	GS-SFS70110RW	Saf beyaz/ St / FS	5658962	6277 02 0		224
GS-OTCW	Açık krem2000/ St	5695820	6279 85 1		250	GS-SFS70130CW	Açık krem/ St / FS	5660286	6277 22 1		229
GS-OTCW	Açık krem2000/ St	5695820	6279 85 1		255	GS-SFS70130LGR	Açık gri/ St / FS	5660293	6277 22 2		229
GS-OTCW	Açık krem2000/ St	5695820	6279 85 1		261	GS-SFS70130RW	Saf beyaz/ St / FS	5660248	6277 22 0		229
				€/Adet		GS-SFS70170CW	Açık krem/ St / FS	5662327	6277 62 1		240
GS-OTFCW	Açık krem/ St	5695943	6279 86 1		225	GS-SFS70170LGR	Açık gri/ St / FS	5662334	6277 62 2		240
GS-OTFCW	Açık krem/ St	5695943	6279 86 1		230	GS-SFS70170RW	Saf beyaz/ St / FS	5662310	6277 62 0		240
GS-OTFCW	Açık krem/ St	5695943	6279 86 1		235	GS-SFS90110CW	Açık krem/ St / FS	5659631	6277 12 1		224
GS-OTFCW	Açık krem/ St	5695943	6279 86 1		241	GS-SFS90110LGR	Açık gri/ St / FS	5659648	6277 12 2		224
GS-OTFCW	Açık krem/ St	5695943	6279 86 1		246	GS-SFS90110RW	Saf beyaz/ St / FS	5659624	6277 12 0		224
GS-OTFCW	Açık krem/ St	5695943	6279 86 1		252	GS-SFS90130CW	Açık krem/ St / FS	5660828	6277 32 1		229
GS-OTFCW	Açık krem/ St	5695943	6279 86 1		257	GS-SFS90130LGR	Açık gri/ St / FS	5660835	6277 32 2		229
GS-OTFCW	Açık krem/ St	5695943	6279 86 1		263	GS-SFS90130RW	Saf beyaz/ St / FS	5660811	6277 32 0		229
GS-OTFLGR	Açık gri/ St	5695981	6279 86 2		225	GS-SFS90170CW	Açık krem/ St / FS	5662648	6277 72 1		240
GS-OTFLGR	Açık gri/ St	5695981	6279 86 2		230	GS-SFS90170LGR	Açık gri/ St / FS	5662679	6277 72 2		240
GS-OTFLGR	Açık gri/ St	5695981	6279 86 2		235	GS-SFS90170RW	Saf beyaz/ St / FS	5662631	6277 72 0		240
GS-OTFLGR	Açık gri/ St	5695981	6279 86 2		241	GS-SI70110CW	Açık krem/ St / FS	5659082	6277 04 1		225
GS-OTFLGR	Açık gri/ St	5695981	6279 86 2		246	GS-SI70110LGR	Açık gri/ St / FS	5659099	6277 04 2		225
GS-OTFLGR	Açık gri/ St	5695981	6279 86 2		252	GS-SI70110RW	Saf beyaz/ St / FS	5659044	6277 04 0		225
GS-OTFLGR	Açık gri/ St	5695981	6279 86 2		257	GS-SI70130CW	Açık krem/ St / FS	5660330	6277 24 1		230
GS-OTFLGR	Açık gri/ St	5695981	6279 86 2		263	GS-SI70130LGR	Açık gri/ St / FS	5660347	6277 24 2		230
GS-OTFRW	Saf beyaz/ St	5695936	6279 86 0		225	GS-SI70130RW	Saf beyaz/ St / FS	5660323	6277 24 0		230
GS-OTFRW	Saf beyaz/ St	5695936	6279 86 0		230	GS-SI70170CW	Açık krem/ St / FS	5662372	6277 64 1		241
GS-OTFRW	Saf beyaz/ St	5695936	6279 86 0		235	GS-SI70170LGR	Açık gri/ St / FS	5662389	6277 64 2		241
GS-OTFRW	Saf beyaz/ St	5695936	6279 86 0		241	GS-SI70170RW	Saf beyaz/ St / FS	5662365	6277 64 0		241
GS-OTFRW	Saf beyaz/ St	5695936	6279 86 0		246	GS-SI90110CW	Açık krem/ St / FS	5659747	6277 14 1		225
GS-OTFRW	Saf beyaz/ St	5695936	6279 86 0		252	GS-SI90110LGR	Açık gri/ St / FS	5659754	6277 14 2		225
GS-OTFRW	Saf beyaz/ St	5695936	6279 86 0		257	GS-SI90110RW	Saf beyaz/ St / FS	5659709	6277 14 0		225
GS-OTFRW	Saf beyaz/ St	5695936	6279 86 0		263	GS-SI90130CW	Açık krem/ St / FS	5660873	6277 34 1		230
				€/m		GS-SI90130LGR	Açık gri/ St / FS	5660880	6277 34 2		230
GS-OTLGR	Açık gri2000/ St	5695868	6279 85 2		223	GS-SI90130RW	Saf beyaz/ St / FS	5660866	6277 34 0		230
GS-OTLGR	Açık gri2000/ St	5695868	6279 85 2		228	GS-SI90170CW	Açık krem/ St / FS	5662716	6277 74 1		241
GS-OTLGR	Açık gri2000/ St	5695868	6279 85 2		233	GS-SI90170LGR	Açık gri/ St / FS	5662723	6277 74 2		241
GS-OTLGR	Açık gri2000/ St	5695868	6279 85 2		239	GS-SI90170RW	Saf beyaz/ St / FS	5662709	6277 74 0		241
GS-OTLGR	Açık gri2000/ St	5695868	6279 85 2		244	GS-ST70110CW	Açık krem/ St / FS	5659167	6277 06 1		225
GS-OTLGR	Açık gri2000/ St	5695868	6279 85 2		250	GS-ST70110LGR	Açık gri/ St / FS	5659204	6277 06 2		225
GS-OTLGR	Açık gri2000/ St	5695868	6279 85 2		255	GS-ST70110RW	Saf beyaz/ St / FS	5659150	6277 06 0		225
GS-OTLGR	Açık gri2000/ St	5695868	6279 85 2		261	GS-ST70130CW	Açık krem/ St / FS	5660415	6277 26 1		230
GS-OTRW	Saf beyaz2000/ St	5695813	6279 85 0		223	GS-ST70130LGR	Açık gri/ St / FS	5660422	6277 26 2		230
GS-OTRW	Saf beyaz2000/ St	5695813	6279 85 0		228	GS-ST70130RW	Saf beyaz/ St / FS	5660408	6277 26 0		230
GS-OTRW	Saf beyaz2000/ St	5695813	6279 85 0		233	GS-ST70170CW	Açık krem/ St / FS	5662426	6277 66 1		241
GS-OTRW	Saf beyaz2000/ St	5695813	6279 85 0		239	GS-ST70170LGR	Açık gri/ St / FS	5662433	6277 66 2		241
GS-OTRW	Saf beyaz2000/ St	5695813	6279 85 0		244	GS-ST70170RW	Saf beyaz/ St / FS	5662419	6277 66 0		241
GS-OTRW	Saf beyaz2000/ St	5695813	6279 85 0		250	GS-ST90110CW	Açık krem/ St / FS	5659822	6277 16 1		225
GS-OTRW	Saf beyaz2000/ St	5695813	6279 85 0		255	GS-ST90110LGR	Açık gri/ St / FS	5659860	6277 16 2		225
GS-OTRW	Saf beyaz2000/ St	5695813	6279 85 0		261	GS-ST90110RW	Saf beyaz/ St / FS	5659815	6277 16 0		225
				€/Adet		GS-ST90130CW	Açık krem/ St / FS	5660958	6277 36 1		230
GS-S70110CW	Açık krem2000/ St / FS	5658733	6277 00 1		222	GS-ST90130LGR	Açık gri/ St / FS	5660965	6277 36 2		230
GS-S70110LGR	Açık gri2000/ St / FS	5658740	6277 00 2		222	GS-ST90130RW	Saf beyaz/ St / FS	5660941	6277 36 0		230
GS-S70110RW	Saf beyaz2000/ St / FS	5658726	6277 00 0		222	GS-ST90170CW	Açık krem/ St / FS	5662761	6277 76 1		241
GS-S70130CW	Açık krem2000/ St / FS	5660040	6277 20 1		227	GS-ST90170LGR	Açık gri/ St / FS	5662815	6277 76 2		241
GS-S70130LGR	Açık gri2000/ St / FS	5660057	6277 20 2		227	GS-ST90170RW	Saf beyaz/ St / FS	5662754	6277 76 0		241
GS-S70130RW	Saf beyaz2000/ St / FS	5660002	6277 20 0		227						
GS-S70170CW	Açık krem2000/ St / FS	5662181	6277 60 1		238					€/m	
GS-S70170LGR	Açık gri2000/ St / FS	5662198	6277 60 2		238	GS-TW70	2000/ St	5659334	6277 09 0		226
GS-S70170RW	Saf beyaz2000/ St / FS	5662174	6277 60 0		238	GS-TW70	2000/ St	5659334	6277 09 0		231
GS-S90110CW	Açık krem2000/ St / FS	5659396	6277 10 1		222	GS-TW70	2000/ St	5659334	6277 09 0		236
GS-S90110LGR	Açık gri2000/ St / FS	5659402	6277 10 2		222	GS-TW70	2000/ St	5659334	6277 09 0		242
GS-S90110RW	Saf beyaz2000/ St / FS	5659389	6277 10 0		222	GS-TW70	2000/ St	5659334	6277 09 0		247
GS-S90130CW	Açık krem2000/ St / FS	5660644	6277 30 1		227	GS-TW70	2000/ St	5659334	6277 09 0		253
GS-S90130LGR	Açık gri2000/ St / FS	5660651	6277 30 2		227	GS-TW70	2000/ St	5659334	6277 09 0		258
GS-S90130RW	Saf beyaz2000/ St / FS	5660606	6277 30 0		227	GS-TW70	2000/ St	5659334	6277 09 0		264
GS-S90170CW	Açık krem2000/ St / FS	5662525	6277 70 1		238	GS-TW90	2000/ St	5659341	6277 09 5		226
GS-S90170LGR	Açık gri2000/ St / FS	5662532	6277 70 2		238	GS-TW90	2000/ St	5659341	6277 09 5		231
GS-S90170RW	Saf beyaz2000/ St / FS	5662518	6277 70 0		238	GS-TW90	2000/ St	5659341	6277 09 5		236
				€/Adet		GS-TW90	2000/ St	5659341	6277 09 5		242
GS-SA70110CW	Açık krem/ St / FS	5658863	6277 01 1		224	GS-TW90	2000/ St	5659341	6277 09 5		247
GS-SA70110LGR	Açık gri/ St / FS	5658900	6277 01 2		224	GS-TW90	2000/ St	5659341	6277 09 5		253
GS-SA70110RW	Saf beyaz/ St / FS	5658856	6277 01 0		224	GS-TW90	2000/ St	5659341	6277 09 5		258
GS-SA70130CW	Açık krem/ St / FS	5660170	6277 21 1		229	GS-TW90	2000/ St	5659341	6277 09 5		264
GS-SA70130LGR	Açık gri/ St / FS	5660187	6277 21 2		229						

Tiplere Göre İçindekiler Listesi

Tip	Ölçü/Renk/div.	EAN-C.	Ürün No.	Fiyat	Sayfa	Tip	Ölçü/Renk/div.	EAN-C.	Ürün No.	Fiyat	Sayfa
				€/Adet						€/Adet	
G-SVS70110CW	Açık krem / St	5667674	6279 76 1		223	ISS120 395RW	Saf beyaz/3950 / Alüminyum	5143567	6286 29 0		320
G-SVS70110LGR	Açık gri / St	5667681	6279 76 2		223	ISS120DDF7035	Açık gri / St	5144007	6286 77 2		320
G-SVS70110RW	Saf beyaz / St	5667667	6279 76 0		223	ISS120DDF9010	Saf beyaz / St	5143994	6286 77 0		320
G-SVS70130CW	Açık krem / St	5667711	6279 76 5		228	ISS120DDF9011RW	Grafit siyah / St	5144038	6286 77 5		320
G-SVS70130CW	Açık krem / St	5667711	6279 76 5		233	ISS140100FEL	/ Alüminyum / EL	5477020	6289 05 3		331
G-SVS70130LGR	Açık gri / St	5667728	6279 76 6		228	ISS140100FRW	Saf beyaz / Alüminyum	5477419	6289 05 0		331
G-SVS70130LGR	Açık gri / St	5667728	6279 76 6		233	ISS140100REL	/ Alüminyum / EL	5477044	6289 07 3		331
G-SVS70130RW	Saf beyaz / St	5667704	6279 76 4		228	ISS140100RRW	Saf beyaz / Alüminyum	5477433	6289 07 0		331
G-SVS70130RW	Saf beyaz / St	5667704	6279 76 4		233	ISS140110EL	/ Alüminyum / EL	5160908	6288 96 3		326
G-SVS70170CW	Açık krem / St	5667759	6279 76 9		239	ISS140110RW	Saf beyaz / Alüminyum	5160861	6288 96 0		326
G-SVS70170CW	Açık krem / St	5667759	6279 76 9		244	ISS140220EL	/ Alüminyum / EL	5160977	6288 97 3		327
G-SVS70170CW	Açık krem / St	5667759	6279 76 9		250	ISS140220RW	Saf beyaz / Alüminyum	5160960	6288 97 0		327
G-SVS70170LGR	Açık gri / St	5667766	6279 77 0		239						
G-SVS70170LGR	Açık gri / St	5667766	6279 77 0		244	ISS70110EL	/ Alüminyum / EL	5160748	6288 94 3		324
G-SVS70170LGR	Açık gri / St	5667766	6279 77 0		250	ISS70110RW	Saf beyaz / Alüminyum	5160731	6288 94 0		324
G-SVS70170RW	Saf beyaz / St	5667742	6279 76 8		239						
G-SVS70170RW	Saf beyaz / St	5667742	6279 76 8		244	ISS90110EL	/ Alüminyum / EL	5160847	6288 95 3		325
G-SVS70170RW	Saf beyaz / St	5667742	6279 76 8		250	ISS90110RW	Saf beyaz / Alüminyum / EL	5160809	6288 95 0		325
G-SVS70210CW	Açık krem / St	5667797	6279 77 3		255	ISS98 61OT3RW	Saf beyaz / St	5143765	6286 55 0		318
G-SVS70210CW	Açık krem / St	5667797	6279 77 3		261	ISS98 71OT3KRW	Saf beyaz / St	5143819	6286 56 0		318
G-SVS70210LGR	Açık gri / St	5667803	6279 77 4		255	ISS98B	Saf beyaz / PVC	5144045	6286 80 0		318
G-SVS70210LGR	Açık gri / St	5667803	6279 77 4		261	ISS98KF	/ St / FS	5144052	6286 80 2		319
G-SVS70210RW	Saf beyaz / St	5667780	6279 77 2		255						
G-SVS70210RW	Saf beyaz / St	5667780	6279 77 2		261	ISSAH	/ Alüminyum / EL	5162001	6290 18 4		333
G-SVS90110CW	Açık krem / St	5667834	6279 77 7		223						
G-SVS90110LGR	Açık gri / St	5667841	6279 77 8		223	ISSBP140110RW	Saf beyaz / St / FSK	5161752	6290 13 0		326
G-SVS90110RW	Saf beyaz / St	5667827	6279 77 6		223	ISSBP140110WA	Bezay alüminyum / St / FSK	5161769	6290 13 4		326
G-SVS90130CW	Açık krem / St	5667872	6279 78 1		228	ISSBP70110RW	Saf beyaz / St / FSK	5161578	6290 10 0		324
G-SVS90130CW	Açık krem / St	5667872	6279 78 1		233	ISSBP70110WA	Bezay alüminyum / St / FSK	5161585	6290 10 4		324
G-SVS90130LGR	Açık gri / St	5667889	6279 78 2		228	ISSBP70140RW	Saf beyaz / St / FSK	5161691	6290 12 0		321
G-SVS90130LGR	Açık gri / St	5667889	6279 78 2		233	ISSBP70140RW	Saf beyaz / St / FSK	5161691	6290 12 0		322
G-SVS90130RW	Saf beyaz / St	5667865	6279 78 0		228	ISSBP70140RW	Saf beyaz / St / FSK	5161691	6290 12 0		323
G-SVS90130RW	Saf beyaz / St	5667865	6279 78 0		233	ISSBP70140WA	Bezay alüminyum / St / FSK	5161707	6290 12 4		321
G-SVS90170CW	Açık krem / St	5667919	6279 78 5		239	ISSBP70140WA	Bezay alüminyum / St / FSK	5161707	6290 12 4		322
G-SVS90170CW	Açık krem / St	5667919	6279 78 5		244	ISSBP70140WA	Bezay alüminyum / St / FSK	5161707	6290 12 4		323
G-SVS90170CW	Açık krem / St	5667919	6279 78 5		250	ISSBP90110RW	Saf beyaz / St	5161639	6290 11 0		325
G-SVS90170LGR	Açık gri / St	5667926	6279 78 6		244	ISSBP90110WA	Bezay alüminyum / St	5161646	6290 11 4		325
G-SVS90170LGR	Açık gri / St	5667926	6279 78 6		239	ISSBW70140RW	Saf beyaz / St / FSK	5161813	6290 15 0		321
G-SVS90170LGR	Açık gri / St	5667926	6279 78 6		250	ISSBW70140RW	Saf beyaz / St / FSK	5161813	6290 15 0		323
G-SVS90170RW	Saf beyaz / St	5667902	6279 78 4		239						
G-SVS90170RW	Saf beyaz / St	5667902	6279 78 4		244	ISSGU140110	Siyah / LASTİK	5161943	6290 17 6		326
G-SVS90170RW	Saf beyaz / St	5667902	6279 78 4		250	ISSGU70110	Siyah / LASTİK	5161882	6290 17 0		324
G-SVS90210CW	Açık krem / St	5667957	6279 78 9		255	ISSGU70140	Siyah / LASTİK	5161936	6290 17 4		321
G-SVS90210CW	Açık krem / St	5667957	6279 78 9		261	ISSGU70140	Siyah / LASTİK	5161936	6290 17 4		322
G-SVS90210LGR	Açık gri / St	5667964	6279 79 0		255	ISSGU70140	Siyah / LASTİK	5161936	6290 17 4		323
G-SVS90210LGR	Açık gri / St	5667964	6279 79 0		261	ISSGU90110	Siyah / LASTİK	5161929	6290 17 2		325
G-SVS90210RW	Saf beyaz / St	5667940	6279 78 8		255						
G-SVS90210RW	Saf beyaz / St	5667940	6279 78 8		261	ISSHS140250EL	/ Alüminyum / EL	5161264	6290 02 3		335
HAT30	Mavi / PA	5465249	6290 20 1		333	ISSHS140250RW	Saf beyaz / Alüminyum	5161226	6290 02 0		335
IKR4RW		5616559	6288 36 5		359	ISSHS140500EL	Alü / Alüminyum / EL	5161325	6290 03 3		335
IKR6RW	/ PVC	5694915	6288 36 9		359	ISSHS140500RW	Saf beyaz / Alüminyum	5161288	6290 03 0		335
ISS BP3GN	Yeşil 3000	5143987	6286 75 8		320	ISSHS140700EL	Alü / Alüminyum / EL	5161387	6290 04 3		335
ISS BP3GR	Gri-beyaz 3000	5143949	6286 75 4		320	ISSHS140700RW	Saf beyaz / Alüminyum	5161349	6290 04 0		335
ISS BP3RT	Kırmızı 3000	5143970	6286 75 6		320	ISSHS2D120EL	/ Alüminyum / EL	5143758	6286 50 3		336
ISS BP3SW	Siyah 3000	5143925	6286 75 0		320	ISSHS2D120LGR	Açık gri / Alüminyum	5143741	6286 50 2		336
ISS BP4SW	Siyah 4000	5143932	6286 75 2		320	ISSHS2D120RW	Saf beyaz / Alüminyum	5143734	6286 50 0		336
ISS110100FEL	/ Alüminyum / EL	5477402	6289 04 3		330	ISSHS4 61OT3LGR	Açık gri / St	5143918	6286 70 2		334
ISS110100FRW	Saf beyaz / Alüminyum	5477013	6289 04 0		330	ISSHS4 61OT3RW	Saf beyaz / St	5143888	6286 70 0		334
ISS110100REL	/ Alüminyum / EL	5477426	6289 06 3		320	ISSHS4SR40	Grafit siyah / St	5144090	6286 81 0		334
ISS110100RRW	Saf beyaz / Alüminyum	5477037	6289 06 0		320	ISSHS6RW	/ Alüminyum / EL	5161561	6290 07 3		336
ISS120 245EL	2450 / Alüminyum / EL	5142607	6286 00 3		320	ISSHSO270140EL	/ Alüminyum / EL	5161516	6290 06 3		335
ISS120 245RW	Saf beyaz 2450 / Alüminyum	5142560	6286 00 0		320	ISSHSO270140RW	Saf beyaz / Alüminyum	5161509	6290 06 0		335
ISS120 300EL	3000 / Alüminyum / EL	5143017	6286 11 3		320	ISSHSO70140EL	/ Alüminyum / EL	5161455	6290 05 3		335
ISS120 300RW	Saf beyaz 3000 / Alüminyum	5142980	6286 11 0		320	ISSHSO70140RW	Saf beyaz / Alüminyum	5161448	6290 05 0		335
ISS120 310EL	3100 / Alüminyum / EL	5143086	6286 13 3		320	ISSO70140EL	/ Alüminyum / EL	5160601	6288 92 3		322
ISS120 310RW	Saf beyaz 3100 / Alüminyum	5143079	6286 13 0		329	ISSO70140RW	Saf beyaz / Alüminyum	5160564	6288 92 0		322
ISS120 325EL	3250 / Alüminyum / EL	5143192	6286 16 3		320	ISSRGU	Siyah / LASTİK	5428152	6290 17 8		328
ISS120 325RW	Saf beyaz 3250 / Alüminyum	5143161	6286 16 0		320	ISSRHSM45EL	/ Alüminyum / EL	5428145	6290 09 1		336
ISS120 330EL	3300 / Alüminyum / EL	5143222	6286 17 3		320	ISSRHSM45RW	Saf beyaz / Alüminyum	5428138	6290 09 0		336
ISS120 330RW	Saf beyaz 3300 / Alüminyum	5143208	6286 17 0		320	ISSRM45EL	/ Alüminyum / EL	5428107	6290 08 7		327
ISS120 340EL	3400 / Alüminyum / EL	5143314	6286 19 3		320	ISSRM45FEL	/ Alüminyum / EL	5428084	6290 08 3		328
ISS120 340RW	Saf beyaz 3400 / Alüminyum	5143284	6286 19 0		320	ISSRM45FRW	Saf beyaz / Alüminyum	5428077	6290 08 2		328
ISS120 345EL	3450 / Alüminyum / EL	5143338	6286 20 3		320	ISSRM45RW	Saf beyaz / Alüminyum	5428091	6290 08 6		327
ISS120 345RW	Saf beyaz 3450 / Alüminyum	5143321	6286 20 0		320	ISSSF	Krom-siyah / St	5161981	6290 18 0		333
ISS120 355EL	3550 / Alüminyum / EL	5143406	6286 22 3		320	ISST70140BEL	/ Alüminyum / EL	5161219	6290 01 3		323
ISS120 355RW	Saf beyaz 3550 / Alüminyum	5143383	6286 22 0		320	ISST70140BRW	Saf beyaz / Alüminyum	5161202	6290 01 0		323
ISS120 370EL	3700 / Alüminyum / EL	5143499	6286 25 3		320	ISST70140EL	/ Alüminyum / EL	5160670	6288 93 3		321
ISS120 370RW	Saf beyaz 3700 / Alüminyum	5143451	6286 25 0		320	ISST70140RW	Saf beyaz / Alüminyum	5160663	6288 93 0		321
ISS120 395EL	3950 / Alüminyum / EL	5143574	6286 29 3		320						
					320	ISSZ70140	Saf beyaz / St / FSK	5161868	6290 16 0		321
					320	ISSZ70140	Saf beyaz / St / FSK	5161868	6290 16 0		323

Tiplere Göre İçindekiler Listesi

EAN numarasının açılımı: Ülke kodu 40 Üretici kodu 1219 (0 ile başlayan ürün No.'su için geçerlidir: 1010) Bireysel EAN-C 5647589

Tip	Ölçü/Renk/div.	EAN-C.	Ürün No.	Fiyat	Sayfa	Tip	Ölçü/Renk/div.	EAN-C.	Ürün No.	Fiyat	Sayfa
KA-ZKB AL1	alü-parlak	5677888	6117 98 7	€/Adet	349	KSR60100	Gri 104/ PE	5020325	6249 85 2	€/Adet	148
KA-ZKB RW1	Saf beyaz	5677864	6117 98 5		349	KSR60150	Gri 154/ PE	5020387	6249 85 4		150
KA-ZKB SWGR1	koyu gri	5677871	6117 98 6		349	KSR60200	Gri 204/ PE	5020394	6249 85 6		152
						KSR80080	Gri 84/ PE	5691037	6249 86 5		154
KG2CW	Açık krem/ Alüminyum	5146582	6287 70 1	€/m	309	KUPA	55/ V2A	5148913	6288 66 7		268
KG2CW	Açık krem/ Alüminyum	5146674	6287 71 1		309	KUPA	55/ V2A	5148913	6288 66 7		271
						KUPA	55/ V2A	5148913	6288 66 7		274
KG2EL	/ Alüminyum / EL	5146704	6287 72 3		309	KUPA	55/ V2A	5148913	6288 66 7		277
KG2EL	/ Alüminyum / EL	5146742	6287 73 3		309	KUPA	55/ V2A	5148913	6288 66 7		280
						KUPA	55/ V2A	5148913	6288 66 7		283
KG2LGR	Açık gri/ Alüminyum	5146612	6287 70 2		309	KUPA	55/ V2A	5148913	6288 66 7		286
KG2LGR	Açık gri/ Alüminyum	5146681	6287 71 2		309	KUPA	55/ V2A	5148913	6288 66 7		289
						KUPA	55/ V2A	5148913	6288 66 7		292
KG2RW	Saf beyaz/ Alüminyum	5146575	6287 70 0		309	KUPA	55/ V2A	5148913	6288 66 7		295
KG2RW	Saf beyaz/ Alüminyum	5146643	6287 71 0		309	KUPA	55/ V2A	5148913	6288 66 7		298
						KUPA	55/ V2A	5148913	6288 66 7		301
KL80A	/ PA	5148777	6288 64 0	€/Adet	212	KVV	Saf beyaz/ St	5733195	9002 09 7		309
KL80A	/ PA	5148777	6288 64 0		215						
KL80A	/ PA	5148777	6288 64 0		218						
KL80A	/ PA	5148777	6288 64 0		226					€/m	
KL80A	/ PA	5148777	6288 64 0		231	LK4 15015	Mat gri 2000/ PVC	6000050	6178 00 1		164
KL80A	/ PA	5148777	6288 64 0		236	LK4 30015	Mat gri 2000/ PVC	6000173	6178 00 3		164
KL80A	/ PA	5148777	6288 64 0		242	LK4 30025	Mat gri 2000/ PVC	6000296	6178 00 5		164
KL80A	/ PA	5148777	6288 64 0		247	LK4 40025	Mat gri 2000/ PVC	6000418	6178 01 0		164
KL80A	/ PA	5148777	6288 64 0		253	LK4 40040	Mat gri 2000/ PVC	6000531	6178 01 2		165
KL80A	/ PA	5148777	6288 64 0		258	LK4 40060	Mat gri 2000/ PVC	6000654	6178 01 4		165
KL80A	/ PA	5148777	6288 64 0		264	LK4 40080	Mat gri 2000/ PVC	6000777	6178 01 6		165
						LK4 40100	Mat gri 2000/ PVC	6000890	6178 01 8		165
						LK4 60015	Mat gri 2000/ PVC	6001132	6178 02 6		166
KNW1	150 Siyah/ POM	6014514	6178 52 7		184	LK4 60025	Mat gri 2000/ PVC	6001255	6178 02 8		166
						LK4 60040	Mat gri 2000/ PVC	6001378	6178 03 1		166
KNW2	150 Siyah/ POM	6014637	6178 52 9		184	LK4 60060	Mat gri 2000/ PVC	6001491	6178 03 3		166
						LK4 60080	Mat gri 2000/ PVC	6001613	6178 03 5		167
						LK4 60100	Mat gri 2000/ PVC	6001736	6178 03 7		167
KS70110	/ St / FS	5680697	6279 80 2		306	LK4 60120	Mat gri 2000/ PVC	6001859	6178 03 9		167
KS70130	/ St / FS	5680703	6279 80 4		306	LK4 80025	Mat gri 2000/ PVC	6002214	6178 05 0		167
KS70170	/ St / FS	5680734	6279 80 6		306	LK4 80040	Mat gri 2000/ PVC	6002337	6178 05 2		168
						LK4 80060	Mat gri 2000/ PVC	6002450	6178 05 4		168
KS990GN1-0	nane yeşili	5404392	6288 61 7		357	LK4 80080	Mat gri 2000/ PVC	6002573	6178 05 6		168
KS990GN2-0	nane yeşili	5404422	6288 62 0		357	LK4 80100	Mat gri 2000/ PVC	6002696	6178 05 9		168
KS990GN3-0	nane yeşili	5404453	6288 62 3		357	LK4 80120	Mat gri 2000/ PVC	6002818	6178 06 1		169
KS990RT1-0	siyah kırmızısı	5404408	6288 61 8		357	LK4 D 100	Mat gri 100/ PVC	6040803	6178 49 0		165
KS990RT2-0	siyah kırmızısı	5404439	6288 62 1		357	LK4 D 100	Mat gri 100/ PVC	6040803	6178 49 0		167
KS990RT3-0	siyah kırmızısı	5404460	6288 62 4		357	LK4 D 100	Mat gri 100/ PVC	6040803	6178 49 0		168
KS990RW1-0	Saf beyaz	5404385	6288 61 6		357	LK4 D 100	Mat gri 100/ PVC	6040803	6178 49 0		171
KS990RW2-0	Saf beyaz	5404415	6288 61 9		357	LK4 D 100	Mat gri 100/ PVC	6040803	6178 49 0		172
KS990RW3-0	Saf beyaz	5404446	6288 62 2		357	LK4 D 120	Mat gri 120/ PVC	6040926	6178 49 2		167
						LK4 D 120	Mat gri 120/ PVC	6040926	6178 49 2		169
KS-B AL1	alü-parlak	5405931	6117 63 8		347	LK4 D 120	Mat gri 120/ PVC	6040926	6178 49 2		171
KS-B RW1	Saf beyaz	5405924	6117 63 7		347	LK4 D 120	Mat gri 120/ PVC	6040926	6178 49 2		173
KS-B SWGR1	koyu gri	5701064	6117 63 9		347	LK4 D 15	Mat gri 15/ PVC	6040209	6178 48 0		164
						LK4 D 15	Mat gri 15/ PVC	6040209	6178 48 0		166
KSB990GN1-0	nane yeşili	5404484	6288 62 6		358	LK4 D 15	Mat gri 15/ PVC	6040209	6178 48 0		170
KSB990GN2-0	nane yeşili	5404514	6288 62 9		358	LK4 D 25	Mat gri 25/ PVC	6040322	6178 48 2		164
KSB990GN3-0	nane yeşili	5404545	6288 63 2		358	LK4 D 25	Mat gri 25/ PVC	6040322	6178 48 2		164
KSB990RT1-0	siyah kırmızısı	5404491	6288 62 7		358	LK4 D 25	Mat gri 25/ PVC	6040322	6178 48 2		166
KSB990RT2-0	siyah kırmızısı	5404521	6288 63 0		358	LK4 D 25	Mat gri 25/ PVC	6040322	6178 48 2		167
KSB990RT3-0	siyah kırmızısı	5404552	6288 63 3		358	LK4 D 25	Mat gri 25/ PVC	6040322	6178 48 2		170
KSB990RW1-0	Saf beyaz	5404477	6288 62 5		358	LK4 D 25	Mat gri 25/ PVC	6040322	6178 48 2		171
KSB990RW2-0	Saf beyaz	5404507	6288 62 8		358	LK4 D 40	Mat gri 40/ PVC	6040445	6178 48 4		165
KSB990RW3-0	Saf beyaz	5404538	6288 63 1		358	LK4 D 40	Mat gri 40/ PVC	6040445	6178 48 4		166
						LK4 D 40	Mat gri 40/ PVC	6040445	6178 48 4		168
						LK4 D 40	Mat gri 40/ PVC	6040445	6178 48 4		170
						LK4 D 40	Mat gri 40/ PVC	6040445	6178 48 4		172
KSN1	Açık gri 4,5/ PP	6014279	6178 52 0	€/100 Adet	184	LK4 D 60	Mat gri 60/ PVC	6040568	6178 48 6		165
						LK4 D 60	Mat gri 60/ PVC	6040568	6178 48 6		166
KSN2	Açık gri 6/ PP	6014392	6178 52 2		184	LK4 D 60	Mat gri 60/ PVC	6040568	6178 48 6		168
						LK4 D 60	Mat gri 60/ PVC	6040568	6178 48 6		170
						LK4 D 60	Mat gri 60/ PVC	6040568	6178 48 6		172
KSP170	152/ St / FS	5680741	6279 81 0	€/Adet	306	LK4 D 80	Mat gri 80/ PVC	6040681	6178 48 8		165
						LK4 D 80	Mat gri 80/ PVC	6040681	6178 48 8		167
KSP210	192/ St / FS	5680758	6279 81 2		306	LK4 D 80	Mat gri 80/ PVC	6040681	6178 48 8		168
						LK4 D 80	Mat gri 80/ PVC	6040681	6178 48 8		171
						LK4 D 80	Mat gri 80/ PVC	6040681	6178 48 8		172
KSR20020	Gri 28/ PE	6018598	6249 84 2		138	LK4 DM 15	Mat gri 15/ PVC	5049531	6178 47 9		164
KSR20030	Gri 34/ PE	6018710	6249 84 4		139					€/100 Adet	
KSR30030	Gri 34/ PE	5691020	6249 84 5		140	LK4 H	Mat gri 56/ PS	6008339	6178 09 2		184
						LK4 N 60015	Mat gri 2000/ PVC	6004850	6178 20 1	€/m	170
KSR40040	Gri 47,7/ PE	6018833	6249 84 6		142	LK4 N 60025	Mat gri 2000/ PVC	6004973	6178 20 3		170
KSR40060	Gri 47/ PE	6018956	6249 84 8		144	LK4 N 60040	Mat gri 2000/ PVC	6005093	6178 20 5		170
						LK4 N 60060	Mat gri 2000/ PVC	6005215	6178 20 7		170
KSR60060	Gri 67,7/ PE	6019076	6249 85 0		146	LK4 N 60080	Mat gri 2000/ PVC	6005307	6178 20 9		171

Tiplere Göre İçindekiler Listesi

Tip	Ölçü/Renk/div.	EAN-C.	Ürün No.	Fiyat	Sayfa	Tip	Ölçü/Renk/div.	EAN-C.	Ürün No.	Fiyat	Sayfa		
LK4 N 60100	Mat gri 2000 / PVC	6005406	6178 21 1	€/m	171	LKM T60060FS	300 / St / FS	6503599	6248 18 7	€/Adet	145		
LK4 N 60120	Mat gri 2000 / PVC	6005505	6178 21 3		171	LKM T60060RW	Saf beyaz 300 / St / FSK	6503537	6249 67 1		145		
LK4 N 80025	Mat gri 2000 / PVC	6005802	6178 22 5		171	LKM T60100FS	340 / St / FS	6317837	6248 20 9		147		
LK4 N 80040	Mat gri 2000 / PVC	6005932	6178 22 7		172	LKM T60100RW	Saf beyaz 340 / St / FSK	6318254	6249 70 1		147		
LK4 N 80060	Mat gri 2000 / PVC	6006052	6178 22 9		172	LKM T60150FS	390 / St / FS	6317899	6248 21 7		149		
LK4 N 80080	Mat gri 2000 / PVC	6006175	6178 23 1		172	LKM T60150RW	Saf beyaz 390 / St / FSK	6318315	6249 72 8		149		
LK4 N 80100	Mat gri 2000 / PVC	6006298	6178 23 3		172	LKM T60200FS	440 / St / FS	6317950	6248 22 5		151		
LK4 N 80120	Mat gri 2000 / PVC	6006410	6178 23 6		173	LKM T60200RW	Saf beyaz 440 / St / FSK	6318377	6249 73 6		151		
							LKM T80080FS	300 / St / FS	5699057		6248 34 0	153	
							LKM T80080RW	Saf beyaz 300 / St / FSK	5699125		6248 45 0	153	
					€/Adet	141	LKM TWS55	2000 55 / St / FS	6644896		6249 87 6	€/m	155
LKM A40040FS	160 / St / FS	6652273	6247 56 3			141						€/Adet	155
LKM A40040RW	Saf beyaz 160 / St / FSK	6652334	6249 08 6			143	LKM Z100	9630 / St / FS	6315499		6249 92 2	155	
LKM A40060FS	160 / St / FS	6312733	6247 57 1			143	LKM Z150	14630 / St / FS	6315611		6249 96 5	155	
LKM A40060RW	Saf beyaz 160 / St / FSK	6314232	6249 09 4			145	LKM Z200	16630 / St / FS	6315673		6249 98 1	155	
LKM A60060FS	180 / St / FS	6977062	6248 04 7			145	LKM Z60	4630 / St / FS	6315376		6249 90 6	143	
LKM A60060RW	Saf beyaz 180 / St / FSK	6503650	6249 55 8			147	LKM Z60	4630 / St / FS	6315376		6249 90 6	155	
LKM A60100FS	180 / St / FS	6312979	6248 06 3	147						€/m	138		
LKM A60100RW	Saf beyaz 180 / St / FSK	6314898	6249 57 4	149		LKM20020FS	2000 / St / FS	6651672	6246 96 6	138			
LKM A60150FS	180 / St / FS	6313037	6248 07 1	151		LKM20020RW	Saf beyaz 2000 / St / FSK	6651795	6248 46 2	139			
LKM A60150RW	Saf beyaz 180 / St / FSK	6314959	6249 58 2	151		LKM20030FS	2000 / St / FS	6118878	6246 97 4	139			
LKM A60200FS	180 / St / FS	6313099	6248 09 8	153		LKM20030RW	Saf beyaz 2000 / St / FSK	6119059	6248 47 0	140			
LKM A60200RW	Saf beyaz 180 / St / FSK	6315017	6249 59 0	141		LKM30030FS	2000 / St / FS	5690955	6246 98 2	140			
LKM A80080FS	200 / St / FS	5699033	6248 33 2	141		LKM30030RW	Saf beyaz 2000 / St / FS	5690962	6248 48 2	141			
LKM A80080RW	Saf beyaz 200 / St / FSK	5699101	6248 43 2	144		LKM40040FS	2000 / St / FS	6651733	6246 99 0	141			
LKM E40040FS	40 / St / FS	6652631	6247 88 1	145		LKM40040RW	Saf beyaz 2000 / St / FSK	6651856	6248 49 7	143			
LKM E40040RW	Saf beyaz 40 / St / FSK	6652693	6249 41 8	147		LKM40060FS	2000 / St / FS	6311897	6247 01 6	143			
LKM E40060FS	60 / St / FS	6575114	6247 90 3	144	LKM40060RW	Saf beyaz 2000 / St / FSK	6313570	6248 51 9	145				
LKM E40060RW	Saf beyaz 60 / St / FSK	6575350	6249 42 6	149	LKM60060FS	2000 / St / FS	6977369	6247 09 1	145				
LKM E60060FS	63 / St / FS	6503353	6248 28 4	149	LKM60060RW	Saf beyaz 2000 / St / FSK	6977307	6248 60 8	147				
LKM E60060RW	Saf beyaz 63 / St / FSK	6503292	6249 79 5	151	LKM60100FS	2000 / St / FS	6312139	6247 11 3	147				
LKM E60100FS	100 / St / FS	6575596	6248 30 6	151	LKM60100RW	Saf beyaz 2000 / St / FSK	6313815	6248 62 4	149				
LKM E60100RW	Saf beyaz 100 / St / FSK	6575770	6249 81 7	153	LKM60150CRW	Saf beyaz 2000 / St / FSK	6313877	6248 64 0	149				
LKM E60150FS	150 / St / FS	6575657	6248 31 4	141	LKM60150FS	2000 / St / FS	6312191	6247 15 8	151				
LKM E60150RW	Saf beyaz 150 / St / FSK	6575831	6249 82 5	141	LKM60200FS	2000 / St / FS	6312252	6247 16 4	151				
LKM E60200FS	200 / St / FS	6575718	6248 32 2	141	LKM60200RW	Saf beyaz 2000 / St / FSK	6313938	6248 66 7	151				
LKM E60200RW	Saf beyaz 200 / St / FSK	6575893	6249 83 3	143	LKM80080FS	2000 / St / FS	5691006	6247 19 4	153				
LKM E80080FS	80 / St / FS	5699064	6248 34 4	145	LKM80080RW	Saf beyaz 2000 / St / FS	5691013	6248 69 4	153				
LKM E80080RW	Saf beyaz 80 / St / FSK	5699156	6248 45 4	147					€/100 Adet	178			
LKM F40040FS	160 / St / FS	6652518	6247 49 0	149	LKV 100100	Mat gri 2000 / PVC	6011162	6178 34 1	177				
LKM F40040RW	Saf beyaz 160 / St / FSK	6652570	6248 99 3	149	LKV 10037	Mat gri 2000 / PVC	6010806	6178 33 4	177				
LKM F40060FS	180 / St / FS	6312313	6247 50 4	151	LKV 10050	Mat gri 2000 / PVC	6010929	6178 33 6	177				
LKM F40060RW	Saf beyaz 180 / St / FSK	6313990	6249 00 0	151	LKV 10075	Mat gri 2000 / PVC	6011049	6178 33 8	177				
LKM F60060FS	180 / St / FS	6503476	6247 98 9	151	LKV 25025	Mat gri 2000 / PVC	6009411	6178 30 2	174				
LKM F60060RW	Saf beyaz 180 / St / FSK	6503414	6249 48 5	153	LKV 37025	Mat gri 2000 / PVC	6009534	6178 30 5	174				
LKM F60100FS	220 / St / FS	6312559	6248 00 4	153	LKV 37037	Mat gri 2000 / PVC	6009657	6178 30 7	174				
LKM F60100RW	Saf beyaz 220 / St / FSK	6314713	6249 50 7	141	LKV 50025	Mat gri 2000 / PVC	6009732	6178 31 0	174				
LKM F60150FS	270 / St / FS	6312610	6248 01 2	141	LKV 50037	Mat gri 2000 / PVC	6009831	6178 31 2	175				
LKM F60150RW	Saf beyaz 270 / St / FSK	6314775	6249 51 5	143	LKV 50050	Mat gri 2000 / PVC	6009930	6178 31 4	175				
LKM F60200FS	320 / St / FS	6312672	6248 02 0	143	LKV 50075	Mat gri 2000 / PVC	6010073	6178 31 6	175				
LKM F60200RW	Saf beyaz 320 / St / FSK	6314836	6249 52 3	145	LKV 75025	Mat gri 2000 / PVC	6010196	6178 32 0	175				
LKM F80080FS	240 / St / FS	5699026	6248 32 8	145	LKV 75037	Mat gri 2000 / PVC	6010318	6178 32 2	176				
LKM F80080RW	Saf beyaz 240 / St / FSK	5699095	6248 42 8	147	LKV 75050	Mat gri 2000 / PVC	6010400	6178 32 4	176				
LKM I40040FS	160 / St / FS	6652150	6247 65 2	147	LKV 75075	Mat gri 2000 / PVC	6010509	6178 32 6	176				
LKM I40040RW	Saf beyaz 160 / St / FSK	6652211	6249 16 7	149	LKV 75100	Mat gri 2000 / PVC	6010608	6178 32 8	176				
LKM I40060FS	160 / St / FS	6313150	6247 66 0	149	LKV 75125	Mat gri 2000 / PVC	6010707	6178 33 0	177				
LKM I40060RW	Saf beyaz 160 / St / FSK	6314478	6249 17 5	151	LKV D 100	Mat gri 100 / PVC	6041763	6178 51 2	176				
LKM I60060FS	180 / St / FS	6977185	6248 12 8	151	LKV D 100	Mat gri 100 / PVC	6041763	6178 51 2	178				
LKM I60060RW	Saf beyaz 180 / St / FSK	6977123	6249 61 2	153	LKV D 100	Mat gri 100 / PVC	6041763	6178 51 2	180				
LKM I60100FS	180 / St / FS	6313396	6248 14 4	153	LKV D 100	Mat gri 100 / PVC	6041763	6178 51 2	181				
LKM I60100RW	Saf beyaz 180 / St / FSK	6315079	6249 63 9	155	LKV D 125	Mat gri 125 / PVC	6041886	6178 51 4	177				
LKM I60150FS	180 / St / FS	6313457	6248 15 2	155	LKV D 125	Mat gri 125 / PVC	6041886	6178 51 4	180				
LKM I60150RW	Saf beyaz 180 / St / FSK	6315130	6249 64 7	155	LKV D 25	Mat gri 25 / PVC	6041282	6178 50 4	174				
LKM I60200FS	180 / St / FS	6313518	6248 16 0	148	LKV D 25	Mat gri 25 / PVC	6041282	6178 50 4	174				
LKM I60200RW	Saf beyaz 180 / St / FSK	6315192	6249 65 5	138	LKV D 25	Mat gri 25 / PVC	6041282	6178 50 4	174				
LKM I80080FS	160 / St / FS	5699040	6248 33 6	139	LKV D 25	Mat gri 25 / PVC	6041282	6178 50 4	174				
LKM I80080RW	Saf beyaz 160 / St / FSK	5699118	6248 43 6	140	LKV D 25	Mat gri 25 / PVC	6041282	6178 50 4	174				
				€/Adet	148	LKV D 25	Mat gri 25 / PVC	6041282	6178 50 4	174			
LKM K140	25140 / St / FS	6119295	6249 88 8		138	LKV D 25	Mat gri 25 / PVC	6041282	6178 50 4	175			
LKM K80	2580 / St / FS	6119233	6249 88 4		139	LKV D 25	Mat gri 25 / PVC	6041282	6178 50 4	179			
					140	LKV D 37	Mat gri 37,5 / PVC	6041404	6178 50 6	174			
LKM KF 60100	/ St / FS	5685081	6249 88 1		141	LKV D 37	Mat gri 37,5 / PVC	6041404	6178 50 6	175			
LKM SV20	4519,7 / St / G	6652754	6247 43 1		143	LKV D 37	Mat gri 37,5 / PVC	6041404	6178 50 6	176			
LKM SV30	53,829,5 / St / G	6118991	6247 43 4		145	LKV D 37	Mat gri 37,5 / PVC	6041404	6178 50 6	177			
LKM SV30	53,829,5 / St / G	6118991	6247 43 4		147	LKV D 37	Mat gri 37,5 / PVC	6041404	6178 50 6	179			
LKM SV40	7629,6 / V2A	6315253	6247 45 8		149	LKV D 37	Mat gri 37,5 / PVC	6041404	6178 50 6	180			
LKM SV40	7629,6 / V2A	6315253	6247 45 8		151	LKV D 50	Mat gri 50 / PVC	6041527	6178 50 8	175			
LKM SV60	7550 / V2A	6315314	6247 46 6		153	LKV D 50	Mat gri 50 / PVC	6041527	6178 50 8	176			
LKM SV60	7550 / V2A	6315314	6247 46 6		141	LKV D 50	Mat gri 50 / PVC	6041527	6178 50 8	177			
LKM SV60	7550 / V2A	6315314	6247 46 6		141	LKV D 50	Mat gri 50 / PVC	6041527	6178 50 8	180			
LKM SV60	7550 / V2A	6315314	6247 46 6		143	LKV D 50	Mat gri 50 / PVC	6041527	6178 50 8	180			
LKM SV80	7565,6 / St	5699019	6247 47 2		143	LKV D 75	Mat gri 75 / PVC	6041640	6178 51 0	175			
LKM T40040FS	280 / St / FS	6652396	6247 72 5										
LKM T40040RW	Saf beyaz 280 / St / FSK	6652457	6249 25 6										
LKM T40060FS	300 / St / FS	6317592	6247 73 3										
LKM T40060RW	Saf beyaz 300 / St / FSK	6318018	6249 26 4										

Tiplere Göre İçindekiler Listesi

EAN numarasının açılımı: Ülke kodu 40 Üretici kodu 1219 (0 ile başlayan ürün No.'su için geçerlidir: 1010) Bireysel EAN-C 5647589

Tip	Ölçü/Renk/div.	EAN-C.	Ürün No.	Fiyat	Sayfa	Tip	Ölçü/Renk/div.	EAN-C.	Ürün No.	Fiyat	Sayfa
				€/m						€/Adet	
LKV D 75	Mat gri 75 / PVC	6041640	6178 51 0		176	PV N3 175H	175	5147220	6288 11 0		307
LKV D 75	Mat gri 75 / PVC	6041640	6178 51 0		177	PV N3 200H	200	5147237	6288 11 2		307
LKV D 75	Mat gri 75 / PVC	6041640	6178 51 0		179	PV N3 225H	225	5147244	6288 11 4		307
LKV D 75	Mat gri 75 / PVC	6041640	6178 51 0		181	PV N3 250H	250	5147275	6288 11 6		307
				€/100 Adet							
LKV H	Mat gri 56 / PS	6011285	6178 34 9		184	PV N3 275H	275	5147282	6288 11 8		307
				€/m							
LKV H 50037	Açık gri2000 / PPO	6016266	6178 61 2		182	PV N3 300H	300	5147299	6288 12 0		307
LKV H 50050	Açık gri2000 / PPO	6016389	6178 61 4		182	PV N3 50H	50	5147152	6288 10 0		307
LKV H 50075	Açık gri2000 / PPO	6016501	6178 61 6		182	PV N3 75H	75	5147169	6288 10 2		307
LKV H 75037	Açık gri2000 / PPO	6016747	6178 62 2		182	PVV N2 100	100	5146865	6288 03 0		308
LKV H 75050	Açık gri2000 / PPO	6016860	6178 62 4		182	PVV N2 125	125	5146872	6288 03 2		308
LKV H 75075	Açık gri2000 / PPO	6016983	6178 62 6		182	PVV N2 150	150	5146889	6288 03 4		308
LKV H 75100	Açık gri2000 / PPO	6017102	6178 62 8		182	PVV N2 175	175	5146919	6288 03 6		308
LKV H 75125	Açık gri2000 / PPO	6017225	6178 63 0		183	PVV N2 200	200	5146926	6288 03 8		308
				€/100 Adet							
LKV H H	Açık gri 56 / PS	6017829	6178 65 0		184	PVV N2 225	225	5146933	6288 04 0		308
				€/m							
LKV N 100100	Mat gri 2000 / PVC	6015184	6178 44 1		181	PVV N2 275	275	5146940	6288 04 2		308
LKV N 10037	Mat gri 2000 / PVC	6013913	6178 43 5		180	PVV N2 300	300	5297185	6288 07 0		308
LKV N 10050	Mat gri 2000 / PVC	6014033	6178 43 7		180	PVV N2 325	325	5297192	6288 07 2		308
LKV N 10075	Mat gri 2000 / PVC	6014156	6178 43 9		181	PVV N2 350	350	5297208	6288 07 4		308
LKV N 75025	Mat gri 2000 / PVC	6013197	6178 42 0		179	PVV N2 400	400	5297222	6288 07 8		308
LKV N 75037	Mat gri 2000 / PVC	6013319	6178 42 2		179	PVV N2 425	425	5297239	6288 08 0		308
LKV N 75050	Mat gri 2000 / PVC	6013432	6178 42 4		179	PVV N2 450	450	5297246	6288 08 2		308
LKV N 75075	Mat gri 2000 / PVC	6013555	6178 42 6		179	PVV N2 475	475	5146971	6288 04 4		308
LKV N 75100	Mat gri 2000 / PVC	6013678	6178 42 8		180	PVV N2 500	500	5297253	6288 08 4		308
LKV N 75125	Mat gri 2000 / PVC	6013791	6178 43 0		180	PVV N2 525	525	5297260	6288 08 6		308
				€/Adet							
MVKG70130	110 / St / FS	5680765	6279 82 0		307	PVV N2 550	550	5146988	6288 04 6		308
MVKG70170	150 / St / FS	5680796	6279 82 2		307	PVV N2 575	575	5146995	6288 04 8		308
MVKG70210	190 / St / FS	5680802	6279 82 4		307	PVV N2 600	600	5147008	6288 05 0		308
MVKG90130	110 / St / FS	5680819	6279 82 6		307	PVV N2 625	625	5147039	6288 05 2		308
MVKG90170	150 / St / FS	5680826	6279 82 8		307	PVV N2 650	650	5147046	6288 05 4		308
MVKG90210	190 / St / FS	5680857	6279 83 0		307	PVV N2 675	675	5147053	6288 05 6		308
				€/m							
MVKV70130	/ St / FS	5680864	6279 83 2		308	PVV N2 700	700	5147060	6288 05 8		308
MVKV70170	/ St / FS	5680871	6279 83 4		308	PVV N2 725	725	5147091	6288 06 0		308
MVKV70210	/ St / FS	5680888	6279 83 6		308	PVV N2 750	750	5147107	6288 06 2		308
MVKV90130	/ St / FS	5680895	6279 83 8		309	PVV N2 775	775	5297277	6288 08 8		308
MVKV90170	/ St / FS	5680901	6279 84 0		309	PVV N2 800	800	5297284	6288 09 0		308
MVKV90210	/ St / FS	5680918	6279 84 2		309	PVV N2 825	825	5297291	6288 09 2		308
				€/m							
OK-K 45	/ V2A	6176236	6116 11 6		188	PVV N2 850	850	5147114	6288 06 4		308
OK-K 45	/ V2A	6176236	6116 11 6		191	PVV N2 875	875	5147121	6288 06 6		308
				€/m							
OT3V GEKA50EL	/ Alüminyum / EL	5157625	6287 16 3		293	PVV N2375	375	5297215	6288 07 6		308
OT3V GEKA50EL	/ Alüminyum / EL	5157625	6287 16 3		296	RK-E1117GR					
OT3V GEKA50RW	Saf beyaz/ Alüminyum	5157618	6287 16 0		293	RK-E1117LGR					
OT3V GEKA50RW	Saf beyaz/ Alüminyum	5157618	6287 16 0		296						
OT3V GEKA80EL	/ Alüminyum / EL	5145196	6287 17 3		268	RK-K1117	120 166 / St / FS	6543199	6156 20 7		126
OT3V GEKA80EL	/ Alüminyum / EL	5145196	6287 17 3		271						
OT3V GEKA80EL	/ Alüminyum / EL	5145196	6287 17 3		274						
OT3V GEKA80EL	/ Alüminyum / EL	5145196	6287 17 3		277	RKV3V		5149088	6288 70 0		223
OT3V GEKA80EL	/ Alüminyum / EL	5145196	6287 17 3		280	RKV3V		5149088	6288 70 0		228
OT3V GEKA80EL	/ Alüminyum / EL	5145196	6287 17 3		283	RKV3V		5149088	6288 70 0		233
OT3V GEKA80EL	/ Alüminyum / EL	5145196	6287 17 3		286	RKV3V		5149088	6288 70 0		239
OT3V GEKA80EL	/ Alüminyum / EL	5145196	6287 17 3		289	RKV3V		5149088	6288 70 0		244
OT3V GEKA80EL	/ Alüminyum / EL	5145196	6287 17 3		292	RKV3V		5149088	6288 70 0		250
OT3V GEKA80EL	/ Alüminyum / EL	5145196	6287 17 3		295	RKV3V		5149088	6288 70 0		255
OT3V GEKA80EL	/ Alüminyum / EL	5145196	6287 17 3		298	RKV3V		5149088	6288 70 0		261
OT3V GEKA80EL	/ Alüminyum / EL	5145196	6287 17 3		301						
OT3V GEKA80RW	Saf beyaz/ Alüminyum	5145189	6287 17 0		268	RS-BS1 AL1	alü-parlak	5276005	6117 65 5		347
OT3V GEKA80RW	Saf beyaz/ Alüminyum	5145189	6287 17 0		271	RS-BS1 RW1	Saf beyaz	5275992	6117 65 4		347
OT3V GEKA80RW	Saf beyaz/ Alüminyum	5145189	6287 17 0		274						
OT3V GEKA80RW	Saf beyaz/ Alüminyum	5145189	6287 17 0		277	RS-BS1 SWGR1	koyu gri	5701132	6117 65 3		347
OT3V GEKA80RW	Saf beyaz/ Alüminyum	5145189	6287 17 0		280						
OT3V GEKA80RW	Saf beyaz/ Alüminyum	5145189	6287 17 0		283						
OT3V GEKA80RW	Saf beyaz/ Alüminyum	5145189	6287 17 0		286	RT-BS1 AL1	alü-parlak	5405955	6117 65 8		347
OT3V GEKA80RW	Saf beyaz/ Alüminyum	5145189	6287 17 0		289	RT-BS1 RW1	Saf beyaz	5405948	6117 65 7		347
OT3V GEKA80RW	Saf beyaz/ Alüminyum	5145189	6287 17 0		292	RT-BS1 SWGR1	koyu gri	5701149	6117 65 6		347
OT3V GEKA80RW	Saf beyaz/ Alüminyum	5145189	6287 17 0		295						
OT3V GEKA80RW	Saf beyaz/ Alüminyum	5145189	6287 17 0		298						
OT3V GEKA80RW	Saf beyaz/ Alüminyum	5145189	6287 17 0		301	S990-AF1 AL	alü-parlak/ PC	5405726	6107 00 8		355
				€/Adet							
PAD-LQ6 AL1	alü-parlak	5406549	6119 99 9		349	S990-AF1 RW	Saf beyaz/ PC	5120957	6107 00 2		355
PAD-LQ6 RW1	Saf beyaz	5406532	6119 99 8		349	S990-AF2 AL	alü-parlak/ PC	5405740	6107 10 8		355
PAD-LQ6 SWGR1	koyu gri	5701507	6119 99 7		349	S990-AF2 RW	Saf beyaz/ PC	5121084	6107 10 2		355
				€/m							
PV N3 100H	100	5147176	6288 10 4		307	S990-AF3 AL	alü-parlak/ PC	5405764	6107 20 8		355
PV N3 125H	125	5147183	6288 10 6		307						
PV N3 150H	150	5147213	6288 10 8		307						

Tiplere Göre İçindekiler Listesi

Tip	Ölçü/Renk/div.	EAN-C.	Ürün No.	Fiyat	Sayfa	Tip	Ölçü/Renk/div.	EAN-C.	Ürün No.	Fiyat	Sayfa
S990-AF3 RW	Saf beyaz/ PC	5121244	6107 20 2	€/Adet	355	SKL-ER50DBU	Kayın/ PVC	6153794	6199 16 9	€/Adet	158
S990-AFB1 AL	alü-parlak/ PC	5405733	6107 05 8		356	SKL-ER50DCW	Açık krem/ PVC	6153671	6199 16 5		158
S990-AFB1 RW	Saf beyaz/ PC	5121022	6107 05 2		356	SKL-ER50DRW	Saf beyaz/ PVC	6153619	6199 16 3		158
S990-AFB2 AL	alü-parlak/ PC	5405757	6107 15 8		356	SKL-ER70DBR	kahverengi/ PVC	6156313	6199 26 6		160
S990-AFB2 RW	Saf beyaz/ PC	5121183	6107 15 2		356	SKL-ER70DBU	Kayın/ PVC	6156375	6199 26 8		160
S990-AFB3 AL	alü-parlak/ PC	5405771	6107 25 8		356	SKL-ER70DCW	Açık krem/ PVC	6156139	6199 26 4		160
S990-AFB3 RW	Saf beyaz/ PC	5121305	6107 25 2		356	SKL-ER70DRW	Saf beyaz/ PVC	6156078	6199 26 2		160
S990-AR1 AL	alü-parlak/ PC	5273288	6107 07 8		356	SKL-50DBR	kahverengi/ PVC	6099993	6199 12 6		158
S990-AR1 RW	Saf beyaz/ PC	5273240	6107 07 2		356	SKL-50DBU	Kayın/ PVC	6100057	6199 12 8		158
S990-AR2 AL	alü-parlak/ PC	5273356	6107 17 8		356	SKL-50DCW	Açık krem/ PVC	6096268	6199 12 4		158
S990-AR2 RW	Saf beyaz/ PC	5273349	6107 17 2		356	SKL-50DRW	Saf beyaz/ PVC	6096503	6199 12 2		158
S990-AR3 AL	alü-parlak/ PC	5273424	6107 27 8		356	SKL-70DBR	kahverengi/ PVC	6154456	6199 22 7		160
S990-AR3 RW	Saf beyaz/ PC	5273417	6107 27 2		356	SKL-70DBU	Kayın/ PVC	6154517	6199 22 9		160
S990-AR80 1 AL	alü-parlak/ PC	5273479	6107 37 8		356	SKL-70DCW	Açık krem/ PVC	6154395	6199 22 5		160
S990-AR80 1 RW	Saf beyaz/ PC	5273462	6107 37 2		356	SKL-70DRW	Saf beyaz/ PVC	6154333	6199 22 3		160
SAISSF	/ St / VZ	5459279	6290 19 8		328	SKL-R DBR	kahverengi/ PVC	6156856	6199 40 6		159
SAISSF	/ St / VZ	5459279	6290 19 8		330	SKL-R DBU	kahverengi/ PVC	6156856	6199 40 6		161
SAISSF	/ St / VZ	5459279	6290 19 8		332	SKL-R DBU	Kayın/ PVC	6156979	6199 40 8		159
SE-B AL1	alü-parlak	5405894	6117 61 6		347	SKL-R DCW	Kayın/ PVC	6156979	6199 40 8		161
SE-B RW1	Saf beyaz	5405887	6117 61 5		347	SKL-R DCW	Açık krem/ PVC	6156733	6199 40 4		159
SE-B SWGR1	koyu gri	5700999	6117 61 4		347	SKL-R DRW	Saf beyaz/ PVC	6156795	6199 40 2		159
SKL-45 DBR	kahverengi/ PVC	6158898	6199 46 5		159	SKL-R DRW	Saf beyaz/ PVC	6156795	6199 40 2		161
SKL-45 DBU	Kayın/ PVC	6158959	6199 46 7		161	SKL-SA50DBR	kahverengi/ PVC	6153978	6199 18 4		158
SKL-45 DCW	Açık krem/ PVC	6158836	6199 46 3		161	SKL-SA50DBU	Kayın/ PVC	6154036	6199 18 6		158
SKL-45 DCW	Açık krem/ PVC	6158836	6199 46 3		161	SKL-SA50DCW	Açık krem/ PVC	6153916	6199 18 2		158
SKL-45 DRW	Saf beyaz/ PVC	6158775	6199 46 1		161	SKL-SA50DRW	Saf beyaz/ PVC	6153855	6199 18 0		158
SKL-45 DRW	Saf beyaz/ PVC	6158775	6199 46 1		161	SKL-SA70DBR	kahverengi/ PVC	6156610	6199 28 5		160
SKL-50DBR	kahverengi2000/ PVC	6096381	6199 10 7		158	SKL-SA70DBU	Kayın/ PVC	6156672	6199 28 7		160
SKL-50DBU	Kayın2000/ PVC	6096442	6199 10 9		158	SKL-SA70DCW	Açık krem/ PVC	6156498	6199 28 3		160
SKL-50DCW	Açık krem2000/ PVC	6096206	6199 10 5		158	SKL-SA70DRW	Saf beyaz/ PVC	6156559	6199 28 1		160
SKL-50DRW	Saf beyaz2000/ PVC	6096329	6199 10 3	158	SKL-Z DBR	kahverengi/ PVC	6158652	6199 44 6	159		
SKL-70DBR	kahverengi2000/ PVC	6154210	6199 20 6	160	SKL-Z DBR	kahverengi/ PVC	6158652	6199 44 6	161		
SKL-70DBU	Kayın2000/ PVC	6154272	6199 20 8	160	SKL-Z DBU	Kayın/ PVC	6158713	6199 44 8	159		
SKL-70DCW	Açık krem2000/ PVC	6154159	6199 20 4	160	SKL-Z DBU	Kayın/ PVC	6158713	6199 44 8	161		
SKL-70DRW	Saf beyaz2000/ PVC	6154098	6199 20 2	160	SKL-Z DCW	Açık krem/ PVC	6158294	6199 44 4	159		
SKL-A50DBR	kahverengi/ PVC	6153251	6199 13 7	158	SKL-Z DCW	Açık krem/ PVC	6158294	6199 44 4	161		
SKL-A50DBU	Kayın/ PVC	6153312	6199 13 9	158	SKL-Z DRW	Saf beyaz/ PVC	6157938	6199 44 2	159		
SKL-A50DCW	Açık krem/ PVC	6153190	6199 13 5	158	SKL-Z DRW	Saf beyaz/ PVC	6157938	6199 44 2	161		
SKL-A50DRW	Saf beyaz/ PVC	6119615	6199 13 3	158	SKS-CH0 RW1	Saf beyaz/ PC	5008866	6117 20 0	344		
SKL-A70DBR	kahverengi/ PVC	6154692	6199 23 6	160	SKS-D0 AL1	alü-parlak/ PC	6212774	6117 00 9	340		
SKL-A70DBU	Kayın/ PVC	6155774	6199 23 8	160	SKS-D0 AL2	alü-parlak/ PC	6212835	6117 02 0	340		
SKL-A70DCW	Açık krem/ PVC	6154630	6199 23 4	160	SKS-D0 AL3	alü-parlak/ PC	6213078	6117 03 1	341		
SKL-A70DRW	Saf beyaz/ PVC	6154579	6199 23 2	160	SKS-D0 MZGN1	nane yeşili/ PC	6458530	6117 00 5	340		
SKL-DS DBR	kahverengi/ PVC	6157211	6199 42 5	159	SKS-D0 MZGN2	nane yeşili/ PC	6458837	6117 01 6	340		
SKL-DS DBR	kahverengi/ PVC	6157211	6199 42 5	161	SKS-D0 MZGN3	nane yeşili/ PC	6458950	6117 02 7	341		
SKL-DS DBU	Kayın/ PVC	6157570	6199 42 7	161	SKS-D0 ROR1	Turuncu/ PC	6458356	6117 00 3	340		
SKL-DS DBU	Kayın/ PVC	6157570	6199 42 7	161	SKS-D0 ROR2	Turuncu/ PC	6458663	6117 01 4	340		
SKL-DS DCW	Açık krem/ PVC	6157099	6199 42 3	159	SKS-D0 ROR3	Turuncu/ PC	6645077	6117 02 5	341		
SKL-DS DCW	Açık krem/ PVC	6157099	6199 42 3	161	SKS-D0 RW1	Saf beyaz/ PC	6458295	6117 00 1	340		
SKL-DS DRW	Saf beyaz/ PVC	6157037	6199 42 1	159	SKS-D0 RW2	Saf beyaz/ PC	6518531	6117 01 2	340		
SKL-DS DRW	Saf beyaz/ PVC	6157037	6199 42 1	161	SKS-D0 RW3	Saf beyaz/ PC	6458899	6117 02 3	341		
SKL-EL50DBR	kahverengi/ PVC	6153435	6199 15 4	158	SKS-D0 SRO1	sinial kırmızısı/ PC	6458592	6117 00 7	340		
SKL-EL50DBU	Kayın/ PVC	6153558	6199 15 6	158	SKS-D0 SRO2	sinial kırmızısı/ PC	6471072	6117 01 8	340		
SKL-EL50DCW	Açık krem/ PVC	6153374	6199 15 2	158	SKS-D0 SRO3	sinial kırmızısı/ PC	6597376	6117 02 9	341		
SKL-EL50DRW	Saf beyaz/ PVC	6153497	6199 15 0	158	SKS-D0 SWGR1	koyu gri/ PC	5700883	6117 00 8	340		
SKL-EL70DBR	kahverengi/ PVC	6155958	6199 25 5	160	SKS-D0 SWGR2	koyu gri/ PC	5648956	6117 01 9	340		
SKL-EL70DBU	Kayın/ PVC	6156016	6199 25 7	160	SKS-D0 SWGR3	koyu gri/ PC	5700890	6117 03 0	341		
SKL-EL70DCW	Açık krem/ PVC	6155897	6199 25 3	160	SKS-D3 AL1	alü-parlak/ PC	6213139	6117 04 9	341		
SKL-EL70DRW	Saf beyaz/ PVC	6155835	6199 25 1	160	SKS-D3 AL2	alü-parlak/ PC	6213191	6117 06 0	341		
SKL-ER50DBR	kahverengi/ PVC	6153732	6199 16 7	158	SKS-D3 AL3	alü-parlak/ PC	6213436	6117 07 1	341		
					SKS-D3 MZGN1	nane yeşili/ PC	6459131	6117 04 5	341		
					SKS-D3 MZGN2	nane yeşili/ PC	6459674	6117 05 6	341		
					SKS-D3 MZGN3	nane yeşili/ PC	6459971	6117 06 7	341		
					SKS-D3 ROR1	Turuncu/ PC	6459070	6117 04 3	341		
					SKS-D3 ROR2	Turuncu/ PC	6459612	6117 05 4	341		
					SKS-D3 ROR3	Turuncu/ PC	6459858	6117 06 5	341		
					SKS-D3 RW1	Saf beyaz/ PC	6459018	6117 04 1	341		
					SKS-D3 RW2	Saf beyaz/ PC	6459551	6117 05 2	341		
					SKS-D3 RW3	Saf beyaz/ PC	6459797	6117 06 3	341		
					SKS-D3 SRO1	sinial kırmızısı/ PC	6459377	6117 04 7	341		
					SKS-D3 SRO2	sinial kırmızısı/ PC	6459735	6117 05 8	341		
					SKS-D3 SRO3	sinial kırmızısı/ PC	6460038	6117 06 9	341		
					SKS-D3 SWGR1	koyu gri/ PC	5700906	6117 04 8	341		
					SKS-D3 SWGR2	koyu gri/ PC	5700913	6117 05 9	341		
					SKS-D3 SWGR3	koyu gri/ PC	5700920	6117 07 0	341		
					SKS-DK0 RW1	Saf beyaz/ PC	5462231	6117 20 2	344		
					SKS-DKE0 RW1	Saf beyaz/ PC	5616016	6117 20 3	344		
					SKS-DS3 AL2	alü-parlak/ PC	5437987	6117 08 2	345		
					SKS-DS3 AL3	alü-parlak/ PC	5670919	6119 86 0	345		

Tiplere Göre İçindekiler Listesi

EAN numarasının açılımı: Ülke kodu 40 Üretici kodu 1219 (0 ile başlayan ürün No.'su için geçerlidir: 1010) Bireysel EAN-C 5647589

Tip	Ölçü/Renk/div.	EAN-C.	Ürün No.	Fiyat	Sayfa	Tip	Ölçü/Renk/div.	EAN-C.	Ürün No.	Fiyat	Sayfa
SKS-DS3 MZGN2	nane yeşili/ PC	5437949	6117 07 8	€/Adet	345	SKS-FS3 RW2	Saf beyaz/ PC	5670926	6119 86 8	€/Adet	345
SKS-DS3 MZGN3	nane yeşili/ PC	5670889	6119 85 4		345	SKS-FS3 RW3	Saf beyaz/ PC	5671008	6119 88 0		345
SKS-DS3 ROR2	Turuncu/ PC	5437932	6117 07 6		345	SKS-FS3 SRO2	siyah kırmızısı/ PC	5670971	6119 87 4		345
SKS-DS3 ROR3	Turuncu/ PC	5670872	6119 85 2		345	SKS-FS3 SRO3	siyah kırmızısı/ PC	5671039	6119 88 6		345
SKS-DS3 RW2	Saf beyaz/ PC	5437925	6117 07 4		345	SKS-FS3 SWGR2	koyu gri/ PC	5670988	6119 87 6		345
SKS-DS3 RW3	Saf beyaz/ PC	5670865	6119 85 0		345	SKS-FS3 SWGR3	koyu gri/ PC	5671046	6119 88 8		345
SKS-DS3 SRO2	siyah kırmızısı/ PC	5437970	6117 08 0		345						
SKS-DS3 SRO3	siyah kırmızısı/ PC	5670896	6119 85 6		345						
SKS-DS3 SWGR2	koyu gri/ PC	5700937	6117 08 1		345	SP3	/ St / FS	5680680	6279 80 0		307
SKS-DS3 SWGR3	koyu gri/ PC	5670902	6119 85 8		345						
SKS-F0 AL1	alü-parlak/ PC	6213498	6117 11 0		341	STA-SKS S1 SW	Siyah	5438090	6117 19 2		345
SKS-F0 AL2	alü-parlak/ PC	6213559	6117 11 9		342	STA-SKS S1 W	Bey.	5483571	6117 19 3		345
SKS-F0 AL3	alü-parlak/ PC	6213795	6117 13 1		342	STA-SKS SU1 SW	Siyah	5670933	6117 19 6		346
SKS-F0 MZGN1	nane yeşili/ PC	6460212	6117 10 6		341	STA-SKS SU1 W	Bey.	5670940	6117 19 7		346
SKS-F0 MZGN2	nane yeşili/ PC	6188956	6117 11 5		342						
SKS-F0 MZGN3	nane yeşili/ PC	6189373	6117 12 7		342						
SKS-F0 ROR1	Turuncu/ PC	6460151	6117 10 4		341	TA-B AL0.5	alü-parlak	5276050	6117 67 1		346
SKS-F0 ROR2	Turuncu/ PC	6460458	6117 11 3		342	TA-B AL1	alü-parlak	5623816	6117 67 4		346
SKS-F0 ROR3	Turuncu/ PC	6189311	6117 12 5		342	TA-B RW0.5	Saf beyaz	5276043	6117 67 0		346
SKS-F0 RW1	Saf beyaz/ PC	6460090	6117 10 2		341	TA-B RW1	Saf beyaz	5623809	6117 67 3		346
SKS-F0 RW2	Saf beyaz/ PC	6460335	6117 11 1		342						
SKS-F0 RW3	Saf beyaz/ PC	6189076	6117 12 3		342	TA-B SWGR0.5	koyu gri	5701156	6117 66 8		346
SKS-F0 SRO1	siyah kırmızısı/ PC	6460274	6117 10 8		341						
SKS-F0 SRO2	siyah kırmızısı/ PC	6189014	6117 11 7		342	TA-B SWGR1	koyu gri	5701323	6117 66 9		346
SKS-F0 SRO3	siyah kırmızısı/ PC	6189618	6117 12 9		342						
SKS-F0 SWGR1	koyu gri/ PC	5700944	6117 10 9		341	TAE-6F AL1	alü-parlak	6215959	6117 43 0		349
SKS-F0 SWGR2	koyu gri/ PC	5433552	6117 11 8		342	TAE-6F RW1	Saf beyaz	6215713	6117 42 8		349
SKS-F0 SWGR3	koyu gri/ PC	5433569	6117 13 0		342						
SKS-F3 AL1	alü-parlak/ PC	6213856	6117 14 8		342	TW BR-A	Açık gri/ PVC	6192670	6023 08 5		189
SKS-F3 AL2	alü-parlak/ PC	6213917	6117 15 9		342	TW BR-A	Açık gri/ PVC	6192670	6023 08 5		192
SKS-F3 AL3	alü-parlak/ PC	6213979	6117 17 0		342	TW BR-A	Açık gri/ PVC	6192670	6023 08 5		195
SKS-F3 MZGN1	nane yeşili/ PC	6287291	6117 14 4		342	TW BR-A	Açık gri/ PVC	6192670	6023 08 5		202
SKS-F3 MZGN2	nane yeşili/ PC	6637218	6117 15 5		342	TW BR-F	Açık gri/ PVC	6192731	6023 08 9		206
SKS-F3 MZGN3	nane yeşili/ PC	6461356	6117 16 6		342	TW BR-F	Açık gri/ PVC	6192731	6023 08 9		189
SKS-F3 ROR1	Turuncu/ PC	6189854	6117 14 2		342	TW BR-F	Açık gri/ PVC	6192731	6023 08 9		192
SKS-F3 ROR2	Turuncu/ PC	6538690	6117 15 3		342	TW BR-F	Açık gri/ PVC	6192731	6023 08 9		194
SKS-F3 ROR3	Turuncu/ PC	6461233	6117 16 4		342	TW BR-F	Açık gri/ PVC	6192731	6023 08 9		201
SKS-F3 RW1	Saf beyaz/ PC	6189793	6117 14 0		342	TW BR-F	Açık gri/ PVC	6192731	6023 08 9		205
SKS-F3 RW2	Saf beyaz/ PC	6460632	6117 15 1		342	TW BR-I	Açık gri/ PVC	6192618	6023 08 1		189
SKS-F3 RW3	Saf beyaz/ PC	6461110	6117 16 2		342	TW BR-I	Açık gri/ PVC	6192618	6023 08 1		192
SKS-F3 SRO1	siyah kırmızısı/ PC	6287536	6117 14 6		342	TW BR-I	Açık gri/ PVC	6192618	6023 08 1		195
SKS-F3 SRO2	siyah kırmızısı/ PC	6461059	6117 15 7		342	TW BR-I	Açık gri/ PVC	6192618	6023 08 1		201
SKS-F3 SRO3	siyah kırmızısı/ PC	6461530	6117 16 8		342	TW BR-I	Açık gri/ PVC	6192618	6023 08 1		205
SKS-F3 SWGR1	koyu gri/ PC	5700968	6117 14 7		342						
SKS-F3 SWGR2	koyu gri/ PC	5700975	6117 15 8		342	TW ISS120	2000/ St / FS	5149521	6288 83 0	€/m	320
SKS-F3 SWGR3	koyu gri/ PC	5700982	6117 16 9		342						
SKS-FC0 AL1	alü-parlak/ PC	5364191	6106 67 9		343					€/Adet	
SKS-FC0 AL2	alü-parlak/ PC	5364269	6106 68 9		343	TWVRW	Saf beyaz/ Alüminyum	5162162	6290 24 0		324
SKS-FC0 AL3	alü-parlak/ PC	5364375	6106 69 9		343	TWVRW	Saf beyaz/ Alüminyum	5162162	6290 24 0		326
SKS-FC0 MZGN1	nane yeşili/ PC	5364177	6106 67 5		343						
SKS-FC0 MZGN2	nane yeşili/ PC	5364245	6106 68 5		343						
SKS-FC0 MZGN3	nane yeşili/ PC	5364320	6106 69 5		343					€/100 Adet	
SKS-FC0 ROR1	Turuncu/ PC	5364146	6106 67 3		343	ULS	Gri3/ PVC	6015061	6178 54 8		185
SKS-FC0 ROR2	Turuncu/ PC	5364238	6106 68 3		343						
SKS-FC0 ROR3	Turuncu/ PC	5364313	6106 69 3		343						
SKS-FC0 RW1	Saf beyaz/ PC	5364139	6106 67 1		343					€/Adet	
SKS-FC0 RW2	Saf beyaz/ PC	5364207	6106 68 1		343	ÜSM-A		5080886	5092 45 1		348
SKS-FC0 RW3	Saf beyaz/ PC	5364306	6106 69 1		343						
SKS-FC0 SRO1	siyah kırmızısı/ PC	5364184	6106 67 7		343						
SKS-FC0 SRO2	siyah kırmızısı/ PC	5364252	6106 68 7		343	ÜSS 45-A-ALU	alü-parlak	5006220	6117 46 7		348
SKS-FC0 SRO3	siyah kırmızısı/ PC	5364368	6106 69 7		343	ÜSS 45-A-RW	Saf beyaz	6117611	6117 46 5		348
SKS-FC3 AL1	alü-parlak/ PC	5364443	6106 70 9		343	ÜSS 45-O-ALU	alü-parlak	5006213	6117 47 5		348
SKS-FC3 AL2	alü-parlak/ PC	5364535	6106 71 9		343	ÜSS 45-O-RW	Saf beyaz	6117673	6117 47 3		348
SKS-FC3 AL3	alü-parlak/ PC	5364603	6106 72 9		344						
SKS-FC3 MZGN1	nane yeşili/ PC	5364429	6106 70 5		343						
SKS-FC3 MZGN2	nane yeşili/ PC	5364498	6106 71 5		343	VB-SKS S	Siyah	5438113	6117 19 8		346
SKS-FC3 MZGN3	nane yeşili/ PC	5364566	6106 72 5		344						
SKS-FC3 ROR1	Turuncu/ PC	5364412	6106 70 3		343						
SKS-FC3 ROR2	Turuncu/ PC	5364481	6106 71 3		343	WAG140100RRW	Saf beyaz/ St	5648963	6290 29 0		329
SKS-FC3 ROR3	Turuncu/ PC	5364559	6106 72 3		344	WAG140100RRW	Saf beyaz/ St	5648963	6290 29 0		331
SKS-FC3 RW1	Saf beyaz/ PC	5364382	6106 70 1		343	WAG14022ARW	Saf beyaz/ Alüminyum	5162179	6290 25 0		327
SKS-FC3 RW2	Saf beyaz/ PC	5364474	6106 71 1		343						
SKS-FC3 RW3	Saf beyaz/ PC	5364542	6106 72 1		344	WAG701400	Saf beyaz/ St	5418566	6290 26 0		322
SKS-FC3 SRO1	siyah kırmızısı/ PC	5364436	6106 70 7		343	WAG70140TRW	Saf beyaz/ St	5162063	6290 20 0		322
SKS-FC3 SRO2	siyah kırmızısı/ PC	5364504	6106 71 7		343	WAG70140TRW	Saf beyaz/ St	5162063	6290 20 0		324
SKS-FC3 SRO3	siyah kırmızısı/ PC	5364597	6106 72 7		344						
SKS-FS3 AL2	alü-parlak/ PC	5670995	6119 87 8		345	WAG90110ARW	Saf beyaz/ Alüminyum	5162117	6290 22 0		325
SKS-FS3 AL3	alü-parlak/ PC	5671084	6119 89 0		345						
SKS-FS3 MZGN2	nane yeşili/ PC	5670964	6119 87 2		345	WAGRM45	Saf beyaz/ St	5428169	6290 26 4		328
SKS-FS3 MZGN3	nane yeşili/ PC	5671022	6119 88 4		345						
SKS-FS3 ROR2	Turuncu/ PC	5670957	6119 87 0		345						
SKS-FS3 ROR3	Turuncu/ PC	5671015	6119 88 2		345	WDK HA100130CW	Açık krem 170/ PVC	6107650	6161 15 4		118

Tiplere Göre İçindekiler Listesi

Tip	Ölçü/Renk/div.	EAN-C.	Ürün No.	Fiyat	Sayfa	Tip	Ölçü/Renk/div.	EAN-C.	Ürün No.	Fiyat	Sayfa
				€/Adet						€/Adet	
WDK HA100130GR	Mat gri 170/ PVC	6027798	6024 58 0		118	WDK HA80170CW	Açık krem 150/ PVC	6107537	6161 10 3		119
WDK HA100130LGR	Açık gri 170/ PVC	6676996	6182 74 7		118	WDK HA80170GR	Mat gri 150/ PVC	6027675	6024 56 4		119
WDK HA100130RW	Saf beyaz 170/ PVC	5042600	6192 42 4		118	WDK HA80170LGR	Açık gri 150/ PVC	6676873	6182 71 2		119
WDK HA10020CW	Açık krem 30/ PVC	6099979	6153 29 1		86	WDK HA80170RW	Saf beyaz 150/ PVC	5042464	6192 41 6		119
WDK HA10020RW	Saf beyaz 30/ PVC	6492015	6154 41 7		86	WDK HA80210CW	Açık krem 150/ PVC	6107599	6161 11 1		117
WDK HA100230CW	Açık krem 170/ PVC	6501854	6161 17 0		120	WDK HA80210GR	Mat gri 150/ PVC	6027736	6024 57 2		117
WDK HA100230GR	Mat gri 170/ PVC	6501915	6024 68 8		120	WDK HA80210LGR	Açık gri 150/ PVC	6676934	6182 72 0		117
WDK HA100230LGR	Açık gri 170/ PVC	6501793	6182 76 3		120	WDK HA80210RW	Saf beyaz 150/ PVC	5042532	6192 42 0		117
WDK HA100230RW	Saf beyaz 170/ PVC	5042693	6192 42 8		120	WDK HE100130CW	Açık krem 150/ PVC	6110353	6163 04 1		118
WDK HA10030CW	Açık krem 30/ PVC	6804498	6153 30 5		88	WDK HE100130GR	Mat gri 150/ PVC	6028337	6024 88 2		118
WDK HA10030RW	Saf beyaz 30/ PVC	6491537	6154 42 5		88	WDK HE100130LGR	Açık gri 150/ PVC	6678976	6183 95 6		118
WDK HA15030CW	Açık krem 38,5/ PVC	6579198	6160 61 1		91	WDK HE100130RW	Saf beyaz 150/ PVC	5042655	6193 39 5		118
WDK HA15030GR	Mat gri 38,5/ PVC	6579136	6158 35 8		91	WDK HE10020CW	Açık krem 22/ PVC	6100392	6153 59 3		87
WDK HA15030RW	Saf beyaz 38,5/ PVC	6795253	6192 14 9		91	WDK HE10020RW	Saf beyaz 22/ PVC	6491834	6154 51 4		87
WDK HA15040CW	Açık krem 42/ PVC	6579372	6160 63 8		93	WDK HE100230CRW	Açık krem 230/ PVC	6651436	6163 07 6		120
WDK HA15040GR	Mat gri 42/ PVC	6579310	6158 36 6		93	WDK HE100230GR	Mat gri 230/ PVC	6651375	6024 90 4		120
WDK HA15040RW	Saf beyaz 42/ PVC	6494712	6192 15 7		93	WDK HE100230LGR	Açık gri 230/ PVC	6679034	6183 98 0		120
WDK HA20020CW	Açık krem 38,5/ PVC	6579013	6160 60 3		95	WDK HE100230RW	Saf beyaz 230/ PVC	5042723	6193 39 9		120
WDK HA20020GR	Mat gri 38,5/ PVC	6578955	6158 33 1		95	WDK HE10030CW	Açık krem 32/ PVC	6100453	6153 60 7		89
WDK HA20020LGR	Açık gri 38,5/ PVC	6675197	6182 40 2		95	WDK HE10030GR	Açık krem 17/ PVC	6583454	6162 50 9		95
WDK HA20020RW	Saf beyaz 38,5/ PVC	6795314	6192 16 5		95	WDK HE10030LGR	Mat gri 17/ PVC	6434473	6158 70 6		95
WDK HA20050CW	Açık krem 45/ PVC	6507856	6153 37 2		97	WDK HE10030RW	Saf beyaz 32/ PVC	6491353	6154 52 2		89
WDK HA20050GR	Saf beyaz 45/ PVC	6493210	6154 46 8		97	WDK HE15015CW	Açık krem 15/ PVC	6642670	6162 49 5		90
WDK HA20050RW	Açık krem 50/ PVC	6579556	6160 64 6		99	WDK HE15015GR	Mat gri 15/ PVC	6642618	6158 69 2		90
WDK HA25025GR	Mat gri 50/ PVC	6579495	6158 37 4		99	WDK HE15015LGR	Açık gri 15/ PVC	6673933	6183 60 3		90
WDK HA25025LGR	Açık gri 50/ PVC	6675258	6182 44 5		99	WDK HE15015RW	Saf beyaz 15/ PVC	6797172	6193 09 9		90
WDK HA25025RW	Saf beyaz 50/ PVC	6504855	6192 17 3		99	WDK HE15030CW	Açık krem 30/ PVC	6583577	6162 51 7		92
WDK HA25040CW	Açık krem 52/ PVC	6579730	6160 65 4		100	WDK HE15030GR	Mat gri 30/ PVC	6434534	6158 71 4		92
WDK HA25040GR	Mat gri 52/ PVC	6579679	6158 38 2		100	WDK HE15030RW	Saf beyaz 30/ PVC	6797233	6193 10 2		92
WDK HA25040RW	Saf beyaz 52/ PVC	6795376	6192 18 1		100	WDK HE15040CW	Açık krem 40/ PVC	6583690	6162 52 5		94
WDK HA30030CW	Açık krem 57/ PVC	6580095	6160 67 0		102	WDK HE15040GR	Mat gri 40/ PVC	6434596	6158 72 2		94
WDK HA30030GR	Mat gri 57/ PVC	6580033	6158 40 4		102	WDK HE15040RW	Saf beyaz 40/ PVC	6975624	6193 11 0		94
WDK HA30030LGR	Açık gri 57/ PVC	6675319	6182 48 8		102	WDK HE20020LGR	Açık gri 17/ PVC	6673995	6183 61 1		95
WDK HA30030RW	Saf beyaz 57/ PVC	6795437	6192 21 1		102	WDK HE20020RW	Saf beyaz 17/ PVC	6797295	6193 12 9		95
WDK HA30045CW	Açık krem 57/ PVC	6641598	6160 68 9		103	WDK HE20035CW	Açık krem 35/ PVC	6643219	6162 48 7		96
WDK HA30045GR	Mat gri 57/ PVC	6641536	6158 42 0		103	WDK HE20035GR	Mat gri 35/ PVC	6643158	6158 78 1		96
WDK HA30045LGR	Açık gri 57/ PVC	6675371	6182 49 6		103	WDK HE20035LGR	Açık gri 35/ PVC	6674053	6183 65 4		96
WDK HA30045RW	Saf beyaz 57/ PVC	6497171	6192 23 8		103	WDK HE20035RW	Saf beyaz 35/ PVC	6976768	6193 13 7		96
WDK HA40040CW	Açık krem 66/ PVC	6580279	6160 69 7		104	WDK HE20050CW	Açık krem 50/ PVC	6507672	6153 67 4		98
WDK HA40040GR	Mat gri 66/ PVC	6580217	6158 41 2		104	WDK HE20050RW	Saf beyaz 50/ PVC	6493395	6154 55 7		98
WDK HA40040LGR	Açık gri 66/ PVC	6675432	6182 52 6		104	WDK HE25025CW	Açık krem 25/ PVC	6583812	6162 53 3		99
WDK HA40040RW	Saf beyaz 66/ PVC	6795499	6192 24 6		104	WDK HE25025GR	Mat gri 25/ PVC	6434657	6158 73 0		99
WDK HA40060CW	Açık krem 100/ PVC	6106813	6160 70 0		105	WDK HE25025LGR	Açık gri 25/ PVC	6674114	6183 66 2		99
WDK HA40060GR	Mat gri 100/ PVC	6019212	6021 69 7		105	WDK HE25025RW	Saf beyaz 25/ PVC	6504794	6193 14 5		99
WDK HA40060LGR	Açık gri 100/ PVC	6675494	6182 53 4		105	WDK HE25040CW	Açık krem 40/ PVC	6583935	6162 54 1		101
WDK HA40060RW	Saf beyaz 100/ PVC	6795550	6192 25 4		105	WDK HE25040GR	Mat gri 40/ PVC	6434718	6158 74 9		101
WDK HA40090CW	Açık krem 100/ PVC	6106875	6160 71 9		106	WDK HE25040RW	Saf beyaz 40/ PVC	6797356	6193 15 3		101
WDK HA40090GR	Mat gri 100/ PVC	6017171	6021 09 3		106	WDK HE30030CW	Açık krem 30/ PVC	6584239	6162 57 6		102
WDK HA40090LGR	Açık gri 100/ PVC	6675555	6182 54 2		106	WDK HE30030GR	Mat gri 30/ PVC	6584178	6158 76 5		102
WDK HA40090RW	Saf beyaz 100/ PVC	6795611	6192 26 2		106	WDK HE30030LGR	Açık gri 30/ PVC	6674176	6183 69 7		102
WDK HA40110CW	Açık krem 100/ PVC	6106936	6160 72 7		107	WDK HE30030RW	Saf beyaz 30/ PVC	6797417	6193 18 8		102
WDK HA40110GR	Mat gri 100/ PVC	6019274	6021 70 0		107	WDK HE30045CW	Açık krem 45/ PVC	6641239	6162 58 4		103
WDK HA40110LGR	Açık gri 100/ PVC	6675616	6182 55 0		107	WDK HE30045GR	Mat gri 45/ PVC	6434831	6158 80 3		103
WDK HA40110RW	Saf beyaz 100/ PVC	6220878	6192 27 0		107	WDK HE30045LGR	Açık gri 45/ PVC	6674237	6183 70 0		103
WDK HA60060CW	Açık krem 100/ PVC	6107179	6160 90 5		108	WDK HE30045RW	Saf beyaz 45/ PVC	6497355	6193 19 6		103
WDK HA60060GR	Mat gri 100/ PVC	6020539	6022 07 3		108	WDK HE40040CW	Açık krem 40/ PVC	6583331	6162 59 2		104
WDK HA60060LGR	Açık gri 100/ PVC	6676392	6182 59 3		108	WDK HE40040GR	Mat gri 40/ PVC	6583270	6158 77 3		104
WDK HA60060RW	Saf beyaz 100/ PVC	6360970	6192 31 9		108	WDK HE40040LGR	Açık gri 40/ PVC	6674299	6183 72 7		104
WDK HA60090CW	Açık krem 100/ PVC	6107230	6160 91 3		109	WDK HE40040RW	Saf beyaz 40/ PVC	6712939	6193 21 8		104
WDK HA60090GR	Mat gri 100/ PVC	6020713	6022 11 1		109	WDK HE40060CW	Açık krem 60/ PVC	6109517	6162 60 6		105
WDK HA60090LGR	Açık gri 100/ PVC	6676453	6182 60 7		109	WDK HE40060GR	Mat gri 60/ PVC	6018857	6021 49 2		105
WDK HA60090RW	Saf beyaz 100/ PVC	6801558	6192 32 7		109	WDK HE40060LGR	Açık gri 60/ PVC	6674350	6183 73 5		105
WDK HA60110CW	Açık krem 100/ PVC	6107292	6160 92 1		111	WDK HE40060RW	Saf beyaz 60/ PVC	6797479	6193 22 6		105
WDK HA60110GR	Mat gri 100/ PVC	6020836	6022 14 6		111	WDK HE40090CW	Açık krem 90/ PVC	6109579	6162 61 4		106
WDK HA60110LGR	Açık gri 100/ PVC	6676514	6182 61 5		111	WDK HE40090GR	Mat gri 90/ PVC	6018918	6021 50 6		106
WDK HA60110RW	Saf beyaz 100/ PVC	6354559	6192 33 5		111	WDK HE40090LGR	Açık gri 90/ PVC	6674411	6183 74 3		106
WDK HA60130CW	Açık krem 100/ PVC	6107353	6160 94 8		112	WDK HE40090RW	Saf beyaz 90/ PVC	6797530	6193 23 4		106
WDK HA60130GR	Mat gri 100/ PVC	6020959	6022 16 2		112	WDK HE40110CW	Açık krem 110/ PVC	6109630	6162 62 2		107
WDK HA60130LGR	Açık gri 100/ PVC	6676576	6182 62 3		112	WDK HE40110GR	Mat gri 110/ PVC	6018970	6021 51 4		107
WDK HA60130RW	Saf beyaz 100/ PVC	6353057	6192 34 3		112	WDK HE40110LGR	Açık gri 110/ PVC	6674473	6183 75 1		107
WDK HA60150CW	Açık krem 100/ PVC	6638352	6160 97 2		113	WDK HE40110RW	Saf beyaz 110/ PVC	6974788	6193 24 2		107
WDK HA60150GR	Mat gri 100/ PVC	6638291	6024 52 1		113	WDK HE60060CW	Açık krem 60/ PVC	6109876	6162 80 0		108
WDK HA60150LGR	Açık gri 100/ PVC	6676637	6182 63 1		113	WDK HE60060GR	Mat gri 60/ PVC	6022694	6022 49 9		108
WDK HA60150RW	Saf beyaz 100/ PVC	6492312	6192 35 1		113	WDK HE60060LGR	Açık gri 60/ PVC	6678372	6183 80 8		108
WDK HA60170CW	Açık krem 100/ PVC	6107414	6160 95 6		114	WDK HE60060RW	Saf beyaz 60/ PVC	6712991	6193 28 5		108
WDK HA60170GR	Mat gri 100/ PVC	6021079	6022 18 9		114	WDK HE60090CW	Açık krem 90/ PVC	6109937	6162 81 9		109
WDK HA60170LGR	Açık gri 100/ PVC	6676699	6182 65 8		114	WDK HE60090GR	Mat gri 90/ PVC	6022755	6022 50 2		109
WDK HA60170RW	Saf beyaz 100/ PVC	6351855	6192 37 8		114	WDK HE60090LGR	Açık gri 90/ PVC	6678433	6183 81 6		109
WDK HA60210CW	Açık krem 100/ PVC	6107476	6160 96 4		115	WDK HE60090RW	Saf beyaz 90/ PVC	6492794	6193 29 3		109
WDK HA60210GR	Mat gri 100/ PVC	6021130	6022 19 7		115	WDK HE60110CW	Açık krem 110/ PVC	6109999	6162 82 7		111
WDK HA60210LGR	Açık gri 100/ PVC	6676750	6182 66 6		115	WDK HE60110GR	Mat gri 110/ PVC	6022991	6022 58 8		111
WDK HA60210RW	Saf beyaz 100/ PVC	6795673	6192 38 6		115	WDK HE60110LGR	Açık gri 110/ PVC	6678495	6183 82 4		111
WDK HA60230CW	Açık krem 100/ PVC	6639731	6160 98 0		110	WDK HE60110RW	Saf beyaz 110/ PVC	6713059	6193 30 7		111
WDK HA60230GR	Mat gri 100/ PVC	6639670	6024 54 8		110	WDK HE60130CW	Açık krem 130/ PVC	6110056	6162 83 5		112
WDK HA60230LGR	Açık gri 100/ PVC	6676811	6182 67 4		110	WDK HE60130GR	Mat gri 130/ PVC	6022816	6022 52 9		112
WDK HA60230RW	Saf beyaz 100/ PVC	6492374	6192 39 4		110	WDK HE60130LGR	Açık gri 130/ PVC	6678556	6183 83 2		112

Tiplere Göre İçindekiler Listesi

EAN numarasının açılımı: Ülke kodu 40 Üretici kodu 1219 (0 ile başlayan ürün No.'su için geçerlidir: 1010) Bireysel EAN-C 5647589

Tip	Ölçü/Renk/div.	EAN-C.	Ürün No.	Fiyat	Sayfa	Tip	Ölçü/Renk/div.	EAN-C.	Ürün No.	Fiyat	Sayfa
				€/Adet						€/Adet	
WDK HE60130RW	Saf beyaz 130/ PVC	6713110	6193 31 5		112	WDK HF60090LGR	Açık gri 129/ PVC	6677771	6183 41 7		109
WDK HE60150CW	Açık krem 150/ PVC	6637997	6162 87 8		113	WDK HF60090RW	Saf beyaz 129/ PVC	6492619	6192 92 0		109
WDK HE60150GR	Mat gri 150/ PVC	6637935	6024 82 3		113	WDK HF60110CW	Açık krem 149/ PVC	6108190	6161 52 9		111
WDK HE60150LGR	Açık gri 150/ PVC	6678617	6183 84 0		113	WDK HF60110GR	Mat gri 149/ PVC	6021918	6022 33 2		111
WDK HE60150RW	Saf beyaz 150/ PVC	6492855	6193 32 3		113	WDK HF60110LGR	Açık gri 149/ PVC	6677832	6183 42 5		111
WDK HE60170CW	Açık krem 170/ PVC	6110117	6162 84 3		114	WDK HF60110RW	Saf beyaz 149/ PVC	6712755	6192 93 9		111
WDK HE60170GR	Mat gri 170/ PVC	6022878	6022 54 5		114	WDK HF60130CW	Açık krem 170/ PVC	6108251	6161 53 7		112
WDK HE60170LGR	Açık gri 170/ PVC	6678679	6183 85 9		114	WDK HF60130GR	Mat gri 170/ PVC	6022038	6022 35 9		112
WDK HE60170RW	Saf beyaz 170/ PVC	6713172	6193 33 1		114	WDK HF60130LGR	Açık gri 170/ PVC	6677894	6183 43 3		112
WDK HE60210CW	Açık krem 210/ PVC	6110179	6162 85 1		116	WDK HF60130RW	Saf beyaz 170/ PVC	6712816	6192 94 7		112
WDK HE60210GR	Mat gri 210/ PVC	6022939	6022 56 1		116	WDK HF60150CW	Açık krem 190/ PVC	6638536	6161 56 1		113
WDK HE60210LGR	Açık gri 210/ PVC	6678730	6183 86 7		116	WDK HF60150GR	Mat gri 190/ PVC	6638475	6024 59 9		113
WDK HE60210RW	Saf beyaz 210/ PVC	6797592	6193 35 8		116	WDK HF60150LGR	Açık gri 190/ PVC	6677955	6183 44 1		113
WDK HE60230CW	Açık krem 230/ PVC	6639373	6162 88 6		110	WDK HF60150RW	Saf beyaz 190/ PVC	6492671	6192 95 5		113
WDK HE60230GR	Mat gri 230/ PVC	6639311	6024 83 1		110	WDK HF60170CW	Açık krem 211/ PVC	6108312	6161 54 5		114
WDK HE60230LGR	Açık gri 230/ PVC	6678792	6183 87 5		110	WDK HF60170GR	Mat gri 211/ PVC	6022151	6022 37 5		114
WDK HE60230RW	Saf beyaz 230/ PVC	6492916	6193 36 6		110	WDK HF60170LGR	Açık gri 211/ PVC	6678013	6183 46 8		114
WDK HE80170CW	Açık krem 150/ PVC	6110230	6163 00 9		119	WDK HF60170RW	Saf beyaz 211/ PVC	6712878	6192 96 3		114
WDK HE80170GR	Mat gri 150/ PVC	6028214	6024 85 8		119	WDK HF60210CW	Açık krem 250/ PVC	6108374	6161 55 3		115
WDK HE80170LGR	Açık gri 150/ PVC	6678853	6183 91 3		119	WDK HF60210GR	Mat gri 250/ PVC	6022274	6022 39 1		115
WDK HE80170RW	Saf beyaz 150/ PVC	5042518	6193 38 7		119	WDK HF60210LGR	Açık gri 250/ PVC	6678075	6183 47 6		115
WDK HE80210CW	Açık krem 150/ PVC	6110292	6163 01 7		117	WDK HF60210RW	Saf beyaz 250/ PVC	6797110	6192 97 1		115
WDK HE80210GR	Mat gri 150/ PVC	6028276	6024 87 4		117	WDK HF60230CW	Açık krem 270/ PVC	6639915	6161 59 6		110
WDK HE80210LGR	Açık gri 150/ PVC	6678914	6183 92 1		117	WDK HF60230GR	Mat gri 270/ PVC	6639854	6024 60 2		110
WDK HE80210RW	Saf beyaz 150/ PVC	5042587	6193 39 1		117	WDK HF60230LGR	Açık gri 270/ PVC	6678136	6183 48 4		110
WDK HF100130CW	Açık krem 166/ PVC	6108558	6161 75 8		118	WDK HF60230RW	Saf beyaz 270/ PVC	6492732	6192 99 8		110
WDK HF100130GR	Mat gri 166/ PVC	6027972	6024 63 7		118	WDK HF80170CW	Açık krem 206/ PVC	6108435	6161 70 7		119
WDK HF100130LGR	Açık gri 166/ PVC	6678310	6183 55 7		118	WDK HF80170GR	Mat gri 206/ PVC	6027859	6024 61 0		119
WDK HF100130RW	Saf beyaz 166/ PVC	5042648	6193 02 9		118	WDK HF80170LGR	Açık gri 206/ PVC	6678198	6183 52 2		119
WDK HF10020CW	Açık krem 40/ PVC	6099139	6152 60 0		86	WDK HF80170RW	Saf beyaz 206/ PVC	5042488	6193 02 1		119
WDK HF10020RW	Saf beyaz 40/ PVC	6491896	6154 21 2		86	WDK HF80210CW	Açık krem 247/ PVC	6108497	6161 71 5		117
WDK HF100230CW	Açık krem 266/ PVC	6501250	6161 77 4		120	WDK HF80210GR	Mat gri 247/ PVC	6027910	6024 62 9		117
WDK HF100230GR	Mat gri 266/ PVC	6501311	6024 65 3		120	WDK HF80210LGR	Açık gri 247/ PVC	6678259	6183 53 0		117
WDK HF100230LGR	Açık gri 266/ PVC	6222131	6183 57 3		120	WDK HF80210RW	Saf beyaz 247/ PVC	5042570	6193 02 5		117
WDK HF100230RW	Saf beyaz 266/ PVC	5042716	6193 03 3		120	WDK HI100130CW	Açık krem 170/ PVC	6106752	6160 52 2		118
WDK HF10030CW	Açık krem 50/ PVC	6099191	6152 61 9		88	WDK HI100130GR	Mat gri 170/ PVC	6027613	6024 48 3		118
WDK HF10030RW	Saf beyaz 50/ PVC	6491414	6154 22 0		88	WDK HI100130LGR	Açık gri 170/ PVC	6676330	6182 34 8		118
WDK HF15030CW	Açık krem 53/ PVC	6582075	6161 21 9		91	WDK HI100130RW	Saf beyaz 170/ PVC	5042594	6192 11 4		118
WDK HF15030GR	Mat gri 53/ PVC	6582013	6158 59 5		91	WDK HI10020CW	Açık krem 30/ PVC	6099559	6153 00 3		86
WDK HF15030RW	Saf beyaz 53/ PVC	6796694	6192 75 0		91	WDK HI10020RW	Saf beyaz 30/ PVC	6492077	6154 32 8		86
WDK HF15040CW	Açık krem 63/ PVC	6582259	6161 22 7		93	WDK HI100230CW	Açık krem 170/ PVC	6502035	6160 54 9		120
WDK HF15040GR	Mat gri 63/ PVC	6582198	6158 60 9		93	WDK HI100230GR	Mat gri 170/ PVC	6502097	6024 50 9		120
WDK HF15040RW	Saf beyaz 63/ PVC	6494835	6192 76 9		93	WDK HI100230LGR	Açık gri 170/ PVC	6501977	6182 36 4		120
WDK HF20020CW	Açık krem 38/ PVC	6581894	6161 20 0		95	WDK HI100230RW	Saf beyaz 170/ PVC	5042662	6192 11 8		120
WDK HF20020GR	Mat gri 38/ PVC	6581832	6158 58 7		95	WDK HI10030CW	Açık krem 30/ PVC	6099610	6153 01 1		88
WDK HF20020LGR	Açık gri 38/ PVC	6673391	6183 21 2		95	WDK HI10030GR	Saf beyaz 30/ PVC	6491599	6154 33 6		88
WDK HF20020RW	Saf beyaz 38/ PVC	6796755	6192 77 7		95	WDK HI15030CW	Açık krem 38,5/ PVC	6577811	6160 02 6		91
WDK HF20050CW	Açık krem 73/ PVC	6507733	6152 68 6		97	WDK HI15030GR	Mat gri 38,5/ PVC	6577750	6158 23 4		91
WDK HF20050RW	Saf beyaz 73/ PVC	6493333	6154 25 5		97	WDK HI15030RW	Saf beyaz 38,5/ PVC	6794652	6191 84 3		91
WDK HF25025CW	Açık krem 48/ PVC	6582433	6161 23 5		99	WDK HI15040CW	Açık krem 42/ PVC	6577996	6160 03 4		93
WDK HF25025GR	Mat gri 48/ PVC	6582372	6158 61 7		99	WDK HI15040GR	Mat gri 42/ PVC	6577934	6158 24 2		93
WDK HF25025LGR	Açık gri 48/ PVC	6673452	6183 25 5		99	WDK HI15040RW	Saf beyaz 42/ PVC	6494651	6191 85 1		93
WDK HF25025RW	Saf beyaz 48/ PVC	6504916	6192 78 5		99	WDK HI20020CW	Açık krem 38,5/ PVC	6577637	6160 01 8		95
WDK HF25040CW	Açık krem 63/ PVC	6582617	6161 24 3		100	WDK HI20020GR	Mat gri 38,5/ PVC	6577576	6158 22 6		95
WDK HF25040GR	Mat gri 63/ PVC	6582556	6158 62 5		100	WDK HI20020LGR	Açık gri 38,5/ PVC	6674657	6182 01 1		95
WDK HF25040RW	Saf beyaz 63/ PVC	6796816	6192 79 3		100	WDK HI20020RW	Saf beyaz 38,5/ PVC	6794713	6191 87 8		95
WDK HF30030CW	Açık krem 53/ PVC	6582976	6161 27 8		102	WDK HI20050CW	Açık krem 45/ PVC	6507917	6153 08 9		97
WDK HF30030GR	Mat gri 53/ PVC	6582914	6158 64 1		102	WDK HI20050GR	Saf beyaz 45/ PVC	6974542	6154 36 0		97
WDK HF30030LGR	Açık gri 53/ PVC	6673513	6183 29 8		102	WDK HI25025CW	Açık krem 50/ PVC	6578177	6160 04 2		99
WDK HF30030RW	Saf beyaz 53/ PVC	6796878	6192 81 5		102	WDK HI25025GR	Mat gri 50/ PVC	6578115	6158 25 0		99
WDK HF30045CW	Açık krem 68/ PVC	6641772	6161 28 6		103	WDK HI25025LGR	Açık gri 50/ PVC	6674718	6182 06 2		99
WDK HF30045GR	Mat gri 68/ PVC	6641710	6158 67 6		103	WDK HI25025RW	Saf beyaz 50/ PVC	6502219	6191 88 6		99
WDK HF30045LGR	Açık gri 68/ PVC	6673575	6183 30 1		103	WDK HI25040CW	Açık krem 50/ PVC	6578351	6160 05 0		100
WDK HF30045RW	Saf beyaz 68/ PVC	6497294	6192 82 3		103	WDK HI25040GR	Mat gri 50/ PVC	6578290	6158 26 9		100
WDK HF40040CW	Açık krem 63/ PVC	6583157	6161 29 4		104	WDK HI25040RW	Saf beyaz 50/ PVC	6794775	6191 89 4		100
WDK HF40040GR	Mat gri 63/ PVC	6583096	6158 66 8		104	WDK HI30030CW	Açık krem 52/ PVC	6578719	6160 07 7		102
WDK HF40040LGR	Açık gri 63/ PVC	6673636	6183 33 6		104	WDK HI30030GR	Mat gri 52/ PVC	6578658	6158 28 5		102
WDK HF40040RW	Saf beyaz 63/ PVC	6796939	6192 83 1		104	WDK HI30030LGR	Açık gri 52/ PVC	6674770	6182 09 7		102
WDK HF40060CW	Açık krem 101/ PVC	6107711	6161 30 8		105	WDK HI30030RW	Saf beyaz 52/ PVC	6794836	6191 92 4		102
WDK HF40060GR	Mat gri 101/ PVC	6019458	6021 73 5		105	WDK HI30045CW	Açık krem 52/ PVC	6641413	6160 08 5		103
WDK HF40060LGR	Açık gri 101/ PVC	6673698	6183 34 4		105	WDK HI30045GR	Mat gri 52/ PVC	6641352	6158 30 7		103
WDK HF40060RW	Saf beyaz 101/ PVC	6796991	6192 85 8		105	WDK HI30045LGR	Açık gri 52/ PVC	6674831	6182 10 0		103
WDK HF40090CW	Açık krem 129/ PVC	6107773	6161 31 6		106	WDK HI30045RW	Saf beyaz 52/ PVC	6978829	6191 93 2		103
WDK HF40090GR	Mat gri 129/ PVC	6018253	6021 33 6		106	WDK HI40040CW	Açık krem 65/ PVC	6584598	6160 09 3		104
WDK HF40090LGR	Açık gri 129/ PVC	6673759	6183 35 2		106	WDK HI40040GR	Mat gri 65/ PVC	6578832	6158 29 3		104
WDK HF40090RW	Saf beyaz 129/ PVC	6797059	6192 86 6		106	WDK HI40040LGR	Açık gri 65/ PVC	6674893	6182 11 9		104
WDK HF40110CW	Açık krem 110/ PVC	6107834	6161 32 4		107	WDK HI40040RW	Saf beyaz 65/ PVC	6794898	6191 94 0		104
WDK HF40110GR	Mat gri 110/ PVC	6019519	6021 74 3		107	WDK HI40060CW	Açık krem 110/ PVC	6105915	6160 10 7		105
WDK HF40110LGR	Açık gri 110/ PVC	6673810	6183 36 0		107	WDK HI40060GR	Mat gri 110/ PVC	6019335	6021 71 9		105
WDK HF40110RW	Saf beyaz 110/ PVC	6496990	6192 87 4		107	WDK HI40060LGR	Açık gri 110/ PVC	6674954	6182 12 7		105
WDK HF60060CW	Açık krem 101/ PVC	6108077	6161 50 2		108	WDK HI40060RW	Saf beyaz 110/ PVC	6794959	6191 95 9		105
WDK HF60060GR	Mat gri 101/ PVC	6022519	6022 44 8		108	WDK HI40090CW	Açık krem 109/ PVC	6105977	6160 11 5		106
WDK HF60060LGR	Açık gri 101/ PVC	6677719	6183 40 9		108	WDK HI40090GR	Mat gri 109/ PVC	6017652	6021 19 0		106
WDK HF60060RW	Saf beyaz 101/ PVC	6712694	6192 91 2		108	WDK HI40090LGR	Açık gri 109/ PVC	6675012	6182 13 5		106
WDK HF60090CW	Açık krem 129/ PVC	6108138	6161 51 0		109	WDK HI40090RW	Saf beyaz 109/ PVC	6795017	6191 96 7		106
WDK HF60090GR	Mat gri 129/ PVC	6021796	6022 31 6		109	WDK HI40110CW	Açık krem 110,5/ PVC	6106035	6160 12 3		107

06 LFS_Katalog_2010_Neuer_Stand / tr / 24/08/2010 (LLExpert_01104)

Tiplere Göre İçindekiler Listesi

Tip	Ölçü/Renk/div.	EAN-C.	Ürün No.	Fiyat	Sayfa	Tip	Ölçü/Renk/div.	EAN-C.	Ürün No.	Fiyat	Sayfa
				€/Adet						€/Adet	
WDK HI40110GR	Mat gri 110,5 / PVC	6019397	6021 72 7		107	WDK HK60170RW	Saf beyaz 291 / PVC	6712632	6192 66 1		114
WDK HI40110LGR	Açık gri 110,5 / PVC	6675074	6182 14 3		107	WDK HK60210CW	Açık krem 291 / PVC	6109272	6162 26 6		115
WDK HI40110RW	Saf beyaz 110,5 / PVC	6221110	6191 97 5		107	WDK HK60210GR	Mat gri 291 / PVC	6024438	6023 12 6		115
WDK HI60060CW	Açık krem 130 / PVC	6106271	6160 30 1		108	WDK HK60210LGR	Açık gri 291 / PVC	6677412	6183 07 7		115
WDK HI60060GR	Mat gri 130 / PVC	6022212	6022 38 3		108	WDK HK60210RW	Saf beyaz 291 / PVC	6796632	6192 68 8		115
WDK HI60060LGR	Açık gri 130 / PVC	6675739	6182 19 4		108	WDK HK60230CW	Açık krem 291 / PVC	6640096	6162 29 0		110
WDK HI60060RW	Saf beyaz 130 / PVC	6362950	6192 01 7		108	WDK HK60230GR	Mat gri 291 / PVC	6640034	6024 77 7		110
WDK HI60090CW	Açık krem 130 / PVC	6106332	6160 32 8		109	WDK HK60230LGR	Açık gri 291 / PVC	6677474	6183 08 5		110
WDK HI60090GR	Mat gri 130 / PVC	6021253	6022 21 9		109	WDK HK60230RW	Saf beyaz 291 / PVC	6492558	6192 69 6		110
WDK HI60090LGR	Açık gri 130 / PVC	6675791	6182 20 8		109	WDK HK80170CW	Açık krem 282 / PVC	6109333	6162 40 1		119
WDK HI60090RW	Saf beyaz 130 / PVC	6799879	6192 02 5		109	WDK HK80170GR	Mat gri 282 / PVC	6028030	6024 79 3		119
WDK HI60110CW	Açık krem 130 / PVC	6106394	6160 33 6		111	WDK HK80170LGR	Açık gri 282 / PVC	6677535	6183 12 3		119
WDK HI60110GR	Mat gri 130 / PVC	6021376	6022 23 5		111	WDK HK80170RW	Saf beyaz 282 / PVC	5042471	6192 71 8		119
WDK HI60110LGR	Açık gri 130 / PVC	6675852	6182 21 6		111	WDK HK80210CW	Açık krem 282 / PVC	6109395	6162 42 8		117
WDK HI60110RW	Saf beyaz 130 / PVC	6362776	6192 03 3		111	WDK HK80210GR	Mat gri 282 / PVC	6028092	6024 80 7		117
WDK HI60130CW	Açık krem 130 / PVC	6106455	6160 34 4		112	WDK HK80210LGR	Açık gri 282 / PVC	6677597	6183 13 1		117
WDK HI60130GR	Mat gri 130 / PVC	6021499	6022 25 1		112	WDK HK80210RW	Saf beyaz 282 / PVC	5042549	6192 72 2		117
WDK HI60130LGR	Açık gri 130 / PVC	6675913	6182 22 4		112	WDK HS10020CW	Açık krem 22 / PVC	6098293	6152 00 7		86
WDK HI60130RW	Saf beyaz 130 / PVC	6362479	6192 04 1		112	WDK HS10020RW	Saf beyaz 22 / PVC	6492138	6154 02 6		86
WDK HI60150CW	Açık krem 130 / PVC	6638178	6160 37 9		113	WDK HS10030CW	Açık krem 32 / PVC	6098354	6152 01 5		88
WDK HI60150GR	Mat gri 130 / PVC	6638116	6024 43 2		113	WDK HS10030RW	Saf beyaz 32 / PVC	6491650	6154 03 4		88
WDK HI60150LGR	Açık gri 130 / PVC	6675975	6182 23 2		113	WDK HS15030CW	Açık krem 32 / PVC	6507610	6152 03 1		91
WDK HI60150RW	Saf beyaz 130 / PVC	6800056	6192 06 8		113	WDK HS15030GR	Mat gri 32 / PVC	6507559	6158 83 8		91
WDK HI60170CW	Açık krem 130 / PVC	6106516	6160 35 2		114	WDK HS15030RW	Saf beyaz 32 / PVC	6223695	6193 50 1		91
WDK HI60170GR	Mat gri 130 / PVC	6021611	6022 28 6		114	WDK HS15040CW	Açık krem 42 / PVC	6098477	6152 05 8		93
WDK HI60170LGR	Açık gri 130 / PVC	6676033	6182 24 0		114	WDK HS15040GR	Mat gri 42 / PVC	6507498	6158 84 6		93
WDK HI60170RW	Saf beyaz 130 / PVC	6362233	6192 07 6		114	WDK HS15040RW	Saf beyaz 42 / PVC	6975266	6193 52 8		93
WDK HI60210CW	Açık krem 130 / PVC	6106578	6160 36 0		114	WDK HS20050CW	Açık krem 53 / PVC	6507252	6152 10 4		97
WDK HI60210GR	Mat gri 130 / PVC	6021673	6022 29 4		115	WDK HS20050RW	Saf beyaz 53 / PVC	6974481	6154 06 9		97
WDK HI60210LGR	Açık gri 130 / PVC	6676095	6182 25 9		115	WDK HS25040CW	Açık krem 42 / PVC	6507375	6152 08 2		100
WDK HI60210RW	Saf beyaz 130 / PVC	6795079	6192 08 4		115	WDK HS25040GR	Mat gri 42 / PVC	6507436	6158 88 9		100
WDK HI60230CW	Açık krem 130 / PVC	6639557	6160 39 5		110	WDK HS25040RW	Saf beyaz 42 / PVC	6507313	6153 56 0		100
WDK HI60230GR	Mat gri 130 / PVC	6639496	6024 44 0		110	WDK HT10020CW	Açık krem 45 / PVC	6098712	6152 30 9		86
WDK HI60230LGR	Açık gri 130 / PVC	6676156	6182 26 7		110	WDK HT10020RW	Saf beyaz 45 / PVC	6491957	6154 11 5		86
WDK HI60230RW	Saf beyaz 130 / PVC	6800896	6192 09 2		110	WDK HT10030CW	Açık krem 55 / PVC	6098774	6152 31 7		88
WDK HI80170CW	Açık krem 150 / PVC	6106639	6160 48 4		119	WDK HT10030RW	Saf beyaz 55 / PVC	6491476	6154 12 3		88
WDK HI80170GR	Mat gri 150 / PVC	6027491	6024 46 7		119	WDK HT15030CW	Açık krem 73 / PVC	6580637	6161 92 8		92
WDK HI80170LGR	Açık gri 150 / PVC	6676217	6182 30 5		119	WDK HT15030GR	Mat gri 73 / PVC	6580576	6158 46 3		92
WDK HI80170RW	Saf beyaz 150 / PVC	5042457	6192 10 6		119	WDK HT15030RW	Saf beyaz 73 / PVC	6796212	6152 45 9		92
WDK HI80210CW	Açık krem 150 / PVC	6106691	6160 49 2		117	WDK HT15040CW	Açık krem 83 / PVC	6580811	6161 93 6		94
WDK HI80210GR	Mat gri 150 / PVC	6027552	6024 47 5		117	WDK HT15040GR	Mat gri 83 / PVC	6580750	6158 47 1		94
WDK HI80210LGR	Açık gri 150 / PVC	6676279	6182 31 3		117	WDK HT15040RW	Saf beyaz 83 / PVC	6494774	6192 46 7		94
WDK HI80210RW	Saf beyaz 150 / PVC	5042525	6192 11 0		117	WDK HT20020CW	Açık krem 57 / PVC	6580453	6161 90 1		95
WDK HK100130CW	Açık krem 282 / PVC	6109456	6162 45 2		118	WDK HT20020GR	Mat gri 57 / PVC	6580392	6158 45 5		95
WDK HK100130GR	Mat gri 282 / PVC	6028153	6024 81 5		118	WDK HT20020LGR	Açık gri 57 / PVC	6672851	6182 80 1		95
WDK HK100130LGR	Açık gri 282 / PVC	6677658	6183 16 6		118	WDK HT20020RW	Saf beyaz 57 / PVC	6796274	6152 47 5		95
WDK HK100130RW	Saf beyaz 282 / PVC	5042631	6192 72 6		118	WDK HT20050CW	Açık krem 93 / PVC	6507795	6152 38 4		97
WDK HK100230CW	Açık krem 282 / PVC	6501618	6162 47 9		120	WDK HT20050RW	Saf beyaz 93 / PVC	6493272	6154 16 6		97
WDK HK100230GR	Mat gri 282 / PVC	6501670	6024 71 8		120	WDK HT25025CW	Açık krem 68 / PVC	6580996	6161 94 4		99
WDK HK100230LGR	Açık gri 282 / PVC	6501373	6183 18 2		120	WDK HT25025GR	Mat gri 68 / PVC	6580934	6158 49 8		99
WDK HK100230RW	Saf beyaz 282 / PVC	5042709	6192 73 0		120	WDK HT25025LGR	Açık gri 68 / PVC	6672912	6182 85 2		99
WDK HK40060CW	Açık krem 190 / PVC	6108619	6162 00 2		105	WDK HT25025RW	Saf beyaz 68 / PVC	6504978	6192 48 3		99
WDK HK40060GR	Mat gri 190 / PVC	6025459	6023 31 2		105	WDK HT25040CW	Açık krem 83 / PVC	6581177	6161 95 2		101
WDK HK40060LGR	Açık gri 190 / PVC	6673155	6182 92 5		105	WDK HT25040GR	Mat gri 83 / PVC	6581115	6158 50 1		101
WDK HK40060RW	Saf beyaz 190 / PVC	6796519	6192 55 6		105	WDK HT25040RW	Saf beyaz 83 / PVC	6796335	6192 49 1		101
WDK HK40090CW	Açık krem 230 / PVC	6108671	6162 01 0		106	WDK HT30030CW	Açık krem 50 / PVC	6581535	6161 97 9		102
WDK HK40090GR	Mat gri 230 / PVC	6024551	6023 14 2		106	WDK HT30030GR	Mat gri 50 / PVC	6581474	6158 53 6		102
WDK HK40090LGR	Açık gri 230 / PVC	6673216	6182 93 3		106	WDK HT30030LGR	Açık gri 50 / PVC	6672974	6182 88 7		102
WDK HK40090RW	Saf beyaz 230 / PVC	6796571	6192 56 4		106	WDK HT30030RW	Saf beyaz 50 / PVC	6796397	6192 51 3		102
WDK HK40110CW	Açık krem 272 / PVC	6108732	6162 02 9		107	WDK HT30045CW	Açık krem 88 / PVC	6641956	6161 98 7		103
WDK HK40110GR	Mat gri 272 / PVC	6025572	6023 33 9		107	WDK HT30045GR	Mat gri 88 / PVC	6641895	6158 55 2		103
WDK HK40110LGR	Açık gri 272 / PVC	6673278	6182 94 1		107	WDK HT30045LGR	Açık gri 88 / PVC	6673032	6182 89 3		103
WDK HK40110RW	Saf beyaz 272 / PVC	6500833	6192 57 2		107	WDK HT30045RW	Saf beyaz 88 / PVC	6497232	6192 52 1		103
WDK HK60060CW	Açık krem 190 / PVC	6108978	6162 20 7		108	WDK HT40040CW	Açık krem 83 / PVC	6581719	6161 99 5		104
WDK HK60060GR	Mat gri 190 / PVC	6025039	6023 22 3		108	WDK HT40040GR	Mat gri 83 / PVC	6581658	6158 54 4		104
WDK HK60060LGR	Açık gri 190 / PVC	6677054	6183 01 8		108	WDK HT40040LGR	Açık gri 83 / PVC	6673094	6182 91 7		104
WDK HK60060RW	Saf beyaz 190 / PVC	6351794	6192 61 0		108	WDK HT40040RW	Saf beyaz 83 / PVC	6796458	6192 54 8		104
WDK HK60090CW	Açık krem 230 / PVC	6109036	6162 21 5		109						
WDK HK60090GR	Mat gri 230 / PVC	6023837	6023 00 2		109						
WDK HK60090LGR	Açık gri 230 / PVC	6677115	6183 02 6		109	WDK100130CW	Açık krem 2000 / PVC	6030132	6026 27 3	€/m	118
WDK HK60090RW	Saf beyaz 230 / PVC	6492435	6192 62 9		109	WDK100130GR	Mat gri 2000 / PVC	6030194	6026 28 1		118
WDK HK60110CW	Açık krem 272 / PVC	6109098	6162 22 3		111	WDK100130LGR	Açık gri 2000 / PVC	6668595	6027 24 5		118
WDK HK60110GR	Mat gri 272 / PVC	6023950	6023 02 9		111	WDK100130RW	Saf beyaz 2000 / PVC	5042297	6191 34 7		118
WDK HK60110LGR	Açık gri 272 / PVC	6677177	6183 03 4		111	WDK10020CW	Açık krem 2000 / PVC	6098170	6150 75 6		86
WDK HK60110RW	Saf beyaz 272 / PVC	6712519	6192 63 7		111	WDK10020RW	Saf beyaz 2000 / PVC	6492251	6150 76 4		86
WDK HK60130CW	Açık krem 272 / PVC	6109159	6162 23 1		112	WDK100230CW	Açık krem 2000 / PVC	6642137	6026 33 8		120
WDK HK60130GR	Mat gri 272 / PVC	6024070	6023 04 5		112	WDK100230GR	Mat gri 2000 / PVC	6642076	6026 31 1		120
WDK HK60130LGR	Açık gri 272 / PVC	6677238	6183 04 2		112	WDK100230LGR	Açık gri 2000 / PVC	6668656	6027 25 3		120
WDK HK60130RW	Saf beyaz 272 / PVC	6712571	6192 64 5		112	WDK100230RW	Saf beyaz 2000 / PVC	5042303	6191 35 5		120
WDK HK60150CW	Açık krem 291 / PVC	6638710	6162 27 4		113	WDK10030CW	Açık krem 2000 / PVC	6508037	6150 77 2		88
WDK HK60150GR	Mat gri 291 / PVC	6638659	6024 76 9		113	WDK10030RW	Saf beyaz 2000 / PVC	6491773	6150 78 0		88
WDK HK60150LGR	Açık gri 291 / PVC	6677290	6183 05 0		113	WDK15015CW	Açık krem 2000 / PVC	6642311	6024 96 3		90
WDK HK60150RW	Saf beyaz 291 / PVC	6492497	6192 65 3		113	WDK15015GR	Mat gri 2000 / PVC	6642250	6024 95 5		90
WDK HK60170CW	Açık krem 291 / PVC	6109210	6162 25 8		114	WDK15015LGR	Açık gri 2000 / PVC	6667338	6024 94 7		90
WDK HK60170GR	Mat gri 291 / PVC	6024193	6023 06 1		114	WDK15015RW	Saf beyaz 2000 / PVC	6794058	6191 00 2		90
WDK HK60170LGR	Açık gri 291 / PVC	6677351	6183 06 9		114	WDK15030CW	Açık krem 2000 / PVC	6332830	6025 01 3		91

Tiplere Göre İçindekiler Listesi

EAN numarasının açılımı: Ülke kodu 40 Üretici kodu 1219 (0 ile başlayan ürün No.'su için geçerlidir: 1010) Bireysel EAN-C 5647589

Tip	Ölçü/Renk/div.	EAN-C.	Ürün No.	Fiyat	Sayfa	Tip	Ölçü/Renk/div.	EAN-C.	Ürün No.	Fiyat	Sayfa
WDK15030GR	Mat gri 2000 / PVC	6332779	6025 00 5	€/m	91	WDK80170RW	Saf beyaz 2000 / PVC	5042273	6191 30 4	€/m	119
WDK15030RW	Saf beyaz 2000 / PVC	6794119	6191 01 0		91	WDK80210CW	Açık krem 2000 / PVC	6029952	6026 20 6		117
WDK15040CW	Açık krem 2000 / PVC	6028634	6025 16 1		93	WDK80210GR	Mat gri 2000 / PVC	6029891	6026 19 2		117
WDK15040GR	Mat gri 2000 / PVC	6028511	6025 13 7		93	WDK80210LGR	Açık gri 2000 / PVC	6668533	6027 23 7		117
WDK15040RW	Saf beyaz 2000 / PVC	6494590	6191 02 9		93	WDK80210RW	Saf beyaz 2000 / PVC	5042280	6191 31 2		117
WDK20020CW	Açık krem 2000 / PVC	6028573	6025 15 3		95	WDK-H20020	Saf beyaz 2000 / PC/ABS	5237396	6175 00 2		128
WDK20020GR	Mat gri 2000 / PVC	6028399	6025 11 0		95	WDK-H30045	Saf beyaz 2000 / PC/ABS	5237402	6175 00 8		129
WDK20020LGR	Açık gri 2000 / PVC	6667390	6025 10 2		95	WDK-H40060	Saf beyaz 2000 / PC/ABS	5237419	6175 01 4		130
WDK20020RW	Saf beyaz 2000 / PVC	6794171	6191 03 7		95	WDK-H40061	Saf beyaz 2000 / PC/ABS	5237426	6175 02 0		131
WDK20035CW	Açık krem 2000 / PVC	6642854	6026 37 0		96	WDK-H60090	Saf beyaz 2000 / PC/ABS	5237457	6175 02 6		132
WDK20035GR	Mat gri 2000 / PVC	6642793	6026 36 2		96	WDK-H60110	Saf beyaz 2000 / PC/ABS	5237464	6175 03 2		133
WDK20035LGR	Açık gri 2000 / PVC	6667451	6026 35 4		96	WDK-H60150	Saf beyaz 2000 / PC/ABS	5237471	6175 03 8		134
WDK20035RW	Saf beyaz 2000 / PVC	6496938	6191 04 5		96					€/Adet	
WDK20050CW	Açık krem 2000 / PVC	6438433	6168 70 1		97	WDK-HA30045	Saf beyaz 60 / PC/ABS	5237549	6175 10 3		129
WDK20050RW	Saf beyaz 2000 / PVC	6801671	6168 73 6		97	WDK-HA40060	Saf beyaz 85 / PC/ABS	5237556	6175 10 9		130
WDK25025CW	Açık krem 2000 / PVC	6030316	6026 42 7		99	WDK-HA40061	Saf beyaz 85 / PC/ABS	5237563	6175 11 5		131
WDK25025GR	Mat gri 2000 / PVC	6030255	6026 41 9		99	WDK-HA60090	Saf beyaz 130 / PC/ABS	5237570	6175 12 1		132
WDK25025LGR	Açık gri 2000 / PVC	6667512	6026 40 0		99	WDK-HA60110	Saf beyaz 130 / PC/ABS	5237587	6175 12 7		133
WDK25025RW	Saf beyaz 2000 / PVC	6505036	6191 05 3		99	WDK-HA60150	Saf beyaz 130 / PC/ABS	5237594	6175 13 3		134
WDK25040CW	Açık krem 2000 / PVC	6030491	6026 45 1		100	WDK-HE20020	Saf beyaz 19 / PC/ABS	5237600	6175 15 0		128
WDK25040GR	Mat gri 2000 / PVC	6030439	6026 44 3		100	WDK-HE30045	Saf beyaz 45 / PC/ABS	5237631	6175 15 6		129
WDK25040RW	Saf beyaz 2000 / PVC	6794232	6191 06 1		100	WDK-HE40060	Saf beyaz 60 / PC/ABS	5237648	6175 16 2		130
WDK30030CW	Açık krem 2000 / PVC	6333011	6026 82 6		102	WDK-HE40061	Saf beyaz 60 / PC/ABS	5237655	6175 16 8		131
WDK30030GR	Mat gri 2000 / PVC	6332953	6026 81 8		102	WDK-HE60090	Saf beyaz 90 / PC/ABS	5237662	6175 17 4		132
WDK30030LGR	Açık gri 2000 / PVC	6667574	6026 79 6		102	WDK-HE60110	Saf beyaz 110 / PC/ABS	5237693	6175 18 0		133
WDK30030RW	Saf beyaz 2000 / PVC	6794294	6191 09 6		102	WDK-HE60150	Saf beyaz 150 / PC/ABS	5237709	6175 18 6		134
WDK30045CW	Açık krem 2000 / PVC	6640935	6026 86 9		103	WDK-HF30045	Saf beyaz 60 / PC/ABS	5237716	6175 20 4		129
WDK30045GR	Mat gri 2000 / PVC	6640874	6026 85 0		103	WDK-HF40060	Saf beyaz 85 / PC/ABS	5237723	6175 21 0		130
WDK30045LGR	Açık gri 2000 / PVC	6667635	6026 84 2		103	WDK-HF40061	Saf beyaz 85 / PC/ABS	5237730	6175 21 6		131
WDK30045RW	Saf beyaz 2000 / PVC	6497058	6191 11 8		103	WDK-HF60090	Saf beyaz 120 / PC/ABS	5237747	6175 22 2		132
WDK40040CW	Açık krem 2000 / PVC	6028870	6025 41 2		104	WDK-HF60110	Saf beyaz 140 / PC/ABS	5237754	6175 22 8		133
WDK40040GR	Mat gri 2000 / PVC	6028993	6025 44 7		104	WDK-HF60150	Saf beyaz 180 / PC/ABS	5237778	6175 23 4		134
WDK40040LGR	Açık gri 2000 / PVC	6667697	6027 01 6		104	WDK-HI30045	Saf beyaz 60 / PC/ABS	5237488	6175 05 1		129
WDK40040RW	Saf beyaz 2000 / PVC	6363490	6191 12 6		104	WDK-HI40060	Saf beyaz 85 / PC/ABS	5237495	6175 05 7		130
WDK40060CW	Açık krem 2000 / PVC	6016273	6020 88 7		105	WDK-HI40061	Saf beyaz 85 / PC/ABS	5237501	6175 06 3		131
WDK40060GR	Mat gri 2000 / PVC	6029112	6025 63 3		105	WDK-HI60090	Saf beyaz 130 / PC/ABS	5237518	6175 06 9		132
WDK40060LGR	Açık gri 2000 / PVC	6667758	6027 02 4		105	WDK-HI60110	Saf beyaz 130 / PC/ABS	5237525	6175 07 5		133
WDK40060RW	Saf beyaz 2000 / PVC	6794355	6191 13 4		105	WDK-HI60150	Saf beyaz 130 / PC/ABS	5237532	6175 08 1		134
WDK40090CW	Açık krem 2000 / PVC	6016334	6020 89 5		106	WDK-HT30045	Saf beyaz 130 / PC/ABS	5237785	6175 25 5		129
WDK40090GR	Mat gri 2000 / PVC	6016877	6021 01 8		106	WDK-HT40060	Saf beyaz 170 / PC/ABS	5237815	6175 26 1		130
WDK40090LGR	Açık gri 2000 / PVC	6667819	6027 03 2		106	WDK-HT40061	Saf beyaz 170 / PC/ABS	5237822	6175 26 7		131
WDK40090RW	Saf beyaz 2000 / PVC	6794416	6191 14 2		106	WDK-HT60090	Saf beyaz 170 / PC/ABS	5237839	6175 27 3		132
WDK40110CW	Açık krem 2000 / PVC	6016396	6020 90 9		107	WDK-HT60110	Saf beyaz 190 / PC/ABS	5237846	6175 27 9		133
WDK40110GR	Mat gri 2000 / PVC	6016990	6021 03 4		107	WDK-HT60150	Saf beyaz 250 / PC/ABS	5237877	6175 28 5		134
WDK40110LGR	Açık gri 2000 / PVC	6667871	6027 04 0		107	WDKM11	Saf beyaz 2000 / PVC	6798193	6150 10 1	€/m	84
WDK40110RW	Saf beyaz 2000 / PVC	6501199	6191 15 0		107	WDKM7	Saf beyaz 2000 / PVC	6798070	6150 07 1		84
WDK60060CW	Açık krem 2000 / PVC	6020171	6021 94 8		108	WDKM9	Saf beyaz 2000 / PVC	6798131	6150 09 8		84
WDK60060GR	Mat gri 2000 / PVC	6029174	6025 66 8		108	WDKMD12CW	Açık krem 2000 / PVC	6097692	6150 17 9		84
WDK60060LGR	Açık gri 2000 / PVC	6667994	6027 10 5		108	WDKMD12RW	Saf beyaz 2000 / PVC	6493036	6150 28 4		84
WDK60060RW	Saf beyaz 2000 / PVC	6363018	6191 19 3		108	WDKMD17CW	Açık krem 2000 / PVC	6097753	6150 18 7		85
WDK60090CW	Açık krem 2000 / PVC	6020119	6021 91 3		109	WDKMD17RW	Saf beyaz 2000 / PVC	6492978	6150 29 2		85
WDK60090GR	Mat gri 2000 / PVC	6020232	6022 00 6		109	WDKMD4CW	Açık krem 2000 / PVC	6097579	6150 15 2		84
WDK60090LGR	Açık gri 2000 / PVC	6668052	6027 11 3		109	WDKMD4RW	Saf beyaz 2000 / PVC	6493159	6150 26 8		84
WDK60090RW	Saf beyaz 2000 / PVC	6491292	6191 20 7		109	WDKMD7CW	Açık krem 2000 / PVC	6097630	6150 16 0		84
WDK60110CW	Açık krem 2000 / PVC	6019816	6021 84 0		111	WDKMD7RW	Saf beyaz 2000 / PVC	6493098	6150 27 6		84
WDK60110GR	Mat gri 2000 / PVC	6020294	6022 01 4		111	WDK-N10020CW	Açık krem 2000 / PVC	6097814	6150 40 3		86
WDK60110LGR	Açık gri 2000 / PVC	6668113	6027 12 1		111	WDK-N10020RW	Saf beyaz 2000 / PVC	6492190	6150 41 1		86
WDK60110RW	Saf beyaz 2000 / PVC	6363438	6191 21 5		111	WDK-N10030CW	Açık krem 2000 / PVC	6097876	6150 44 6		88
WDK60130CW	Açık krem 2000 / PVC	6019878	6021 85 9		112	WDK-N10030RW	Saf beyaz 2000 / PVC	6491711	6150 45 4		88
WDK60130GR	Mat gri 2000 / PVC	6020355	6022 02 2		112	WDK-N15030CW	Açık krem 2000 / PVC	6507979	6150 51 9		91
WDK60130LGR	Açık gri 2000 / PVC	6668175	6027 14 8		112	WDK-N15030RW	Saf beyaz 2000 / PVC	6493456	6150 52 7		91
WDK60130RW	Saf beyaz 2000 / PVC	6363377	6191 22 3		112	WDK-N15040CW	Açık krem 2000 / PVC	6097999	6150 53 5		93
WDK60150CW	Açık krem 2000 / PVC	6637577	6021 88 3		113	WDK-N15040RW	Saf beyaz 2000 / PVC	6494477	6150 54 3		93
WDK60150GR	Mat gri 2000 / PVC	6637515	6022 03 0		113	WDK-N20050CW	Açık krem 2000 / PVC	6438495	6168 72 8		97
WDK60150LGR	Açık gri 2000 / PVC	6668236	6027 15 6		113	WDK-N20050RW	Saf beyaz 2000 / PVC	6802159	6168 74 4		97
WDK60150RW	Saf beyaz 2000 / PVC	6491230	6191 23 1		113	WDK-N25040CW	Açık krem 2000 / PVC	6507191	6150 63 2		100
WDK60170CW	Açık krem 2000 / PVC	6019939	6021 86 7		114	WDK-N25040RW	Saf beyaz 2000 / PVC	6975686	6150 64 0		100
WDK60170GR	Mat gri 2000 / PVC	6020416	6022 04 9		114						
WDK60170LGR	Açık gri 2000 / PVC	6668298	6027 16 4		114						
WDK60170RW	Saf beyaz 2000 / PVC	6363193	6191 25 8		114					€/Adet	
WDK60210CW	Açık krem 2000 / PVC	6019991	6021 87 5		115	WS-B AL0.5	alı-parlak	5275756	6117 62 8		347
WDK60210GR	Mat gri 2000 / PVC	6020478	6022 06 5		115	WS-B AL1	alı-parlak	5275862	6117 64 1		347
WDK60210LGR	Açık gri 2000 / PVC	6668359	6027 17 2		115	WS-B RW0.5	Saf beyaz	5275749	6117 62 7		347
WDK60210RW	Saf beyaz 2000 / PVC	6794478	6191 26 6		115	WS-B RW1	Saf beyaz	5275824	6117 64 0		347
WDK60230CW	Açık krem 2000 / PVC	6638956	6021 89 1		110						
WDK60230GR	Mat gri 2000 / PVC	6638895	6022 05 7		110	WS-B SWGR0.5	koyu gri	5701033	6117 62 6		347
WDK60230LGR	Açık gri 2000 / PVC	6668410	6027 18 0		110	WS-B SWGR1	koyu gri	5701071	6117 64 2		347
WDK60230RW	Saf beyaz 2000 / PVC	6799459	6191 27 4		110						
WDK80170CW	Açık krem 2000 / PVC	6029778	6026 17 6		119	ZL-SKS	Açık krem / PVC	6180196	6117 20 5		344
WDK80170GR	Mat gri 2000 / PVC	6029839	6026 18 4		119	ZL-SKS	Açık krem / PVC	6180196	6117 20 5		346
WDK80170LGR	Açık gri 2000 / PVC	6668472	6027 22 9		119						

Tiplere Göre İçindekiler Listesi

Tip	Ölçü/Renk/div.	EAN-C.	Ürün No.	Fiyat	Sayfa				
ZP-80 1AL	alü-parlak	5406013	6258 07 4	€/Adet	357				
ZP-80 1RW	Saf beyaz	5406006	6258 07 3		357				



QR kodu

QR kodu aracılığıyla, İnternet'te sunulan ürünlerimize doğrudan ulaşabilirsiniz.

QR koduna ilişkin ayrıntılı bilgileri, www.obo.de İnternet sayfalarımızdan edinebilirsiniz.

OBO Bettermann GmbH & Co. KG

Postfach 1120
D-58694 Menden

Almanya'daki Müşteri Hizmetleri

Tel. 0 23 73/89-15 00
Faks 0 23 73/89-77 77
E-Posta: info@obo.de

www.obo.de