

Sistem parapetnih kanala Rapid 45

Lepo. Brzo. Fleksibilno.

Jako i otmeno.

Rapid 45 sada i u varijanti od aluminijuma

LFS Sistemi kablovskih kanala

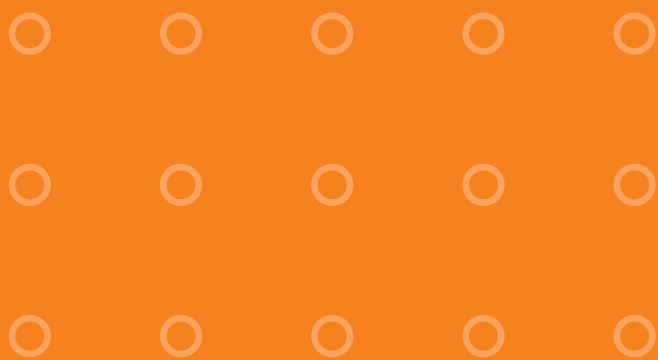

OBO
BETTERMANN

OBO. Sa našim proizvodima rade profesionalci.

OBO zna šta je profesionalcima potrebno: Perfektna rešenja za sve oblasti elektroinstalacija. Korisnički-orijentisani, praktični proizvodi za brzu, nekomplikovanu montažu. Uz to kompletan program obuke i kompetentan OBO hotline za savete i pomoć prilikom rešavanja problema na licu mesta. OBO – robna marka sa direktnom vezom do potrošača.

Sistem

kvalitet



Provoditi struju, prenositi podatke, kontrolisati energiju - sa kompletnim programom od preko 30.000 artikala, OBO nudi proizvode prilagođene korisniku i praktična rešenja za profesionalnu infrastrukturu podataka i elektrotehničku infrastrukturu. Svima koji već rade sa OBO kvalitetnim proizvodima, jasno je da svi elementi odgovaraju jedan drugome. Višestranost s jedne strane, umreženo razmišljanje s druge - za nas kao proizvođača sistema to je nešto što se podrazumeva.

- ▶ Besprekoran kompletan program za sve oblasti elektroinstalacija
- ▶ Preko 30.000 artikala u sedam proizvodnih grupa
- ▶ Stalno održavanje i razvijanje proizvoda
- ▶ Sopstveni razvoj i sopstvena proizvodnja

Profesionalcima je potreban kvalitet. Robna marka OBO garantuje za sve svoje proizvode i usluge:

- ▶ QS-sertifikacija po DIN EN ISO 9001:2000
- ▶ Proveren kvalitet materijala i proizvodnje
- ▶ Brojni nacionalni i internacionalni kontrolni žigovi i atesti: GS i VDE-oznake, UL-dozvole
- ▶ Aktivna saradnja u nacionalnim i internacionalnim normativnim telima
- ▶ Perfektna logistička rešenja za oblasti pakovanja i dostave
- ▶ Svi proizvodi u ovom katalogu su u skladu sa CE. Isto važi i za normirane delove, kao što su vijci i navrtke, kao sastavne delove odgovarajućih sistema-proizvoda.

OBO
BETTERMANN

Vodite uvek računa o besprekornom postavljanju i vizuelnom izgledu. Mi ćemo Vam pri tom pomoći: sa praktičnim proizvodima za brzu montažu bez problema i savetima prilikom planiranja za optimalnu primenu OBO sistema kablovskih kanala. Novo u programu: Rapid 45 kanal od aluminijuma i moduli za tehniku prenosa podataka kao korisna dopuna OBO proizvoda za razvod provodnika i napajanja radnih mesta. Želite da saznate još više? U tom slučaju bi trebalo da se raspitate o našoj kompletnoj ponudi seminara! Aktuelne termine saznaćete preko našeg hotline-telefona ili internet adrese www.obo-bettermann.com.

Vaš OBO LFS-tim

Blizina

Savet & akcija



U više od 50 zemalja je OBO BETTERMANN preko svojih ispostava, regionalnih poslovnica i predstavništava uvek prisutan. Sva ova uporišta obezbeđuju da OBO uvek bude bolji, brži i bliži svojim potrošačima.

OBO Bettermann d.o.o. Novi Sad

Sentandrejski put 184

21000 Novi Sad

Tel/Fax: +381 (0)21 410 533

+381 (0)21 410 534

+381 (0)21 410 535

Mobilni telefoni:

+381 (0)63 430 809

+381 (0)63 430 807

PJ Beograd

Vodovodska 158/5

11030 Beograd

Tel/Fax: +381 (0)11 2397 092

+381 (0)11 2397 394

+381 (0)11 2397 395

+381 (0)11 2397 396



Uz OBO, na raspolaganju vam uvek stoje i stručni saradnici sa svojim aktivnostima i savetima: Za individualna rešenja problema, sa savetima u pogledu primene i sa praktično orijentisanim seminarima u OBO centrima za obuku i poslovnica.

Fleksibilnost sprovedena do kraja. Sistem parapetnih kanala Rapid 45.



Fleksibilni, lepog oblika, svestrani - ovi atributi opisuju OBO parapetne kanale Rapid 45. Univerzalno primenljiv sistem može da se instalira i kao podni kanal, ali i kao parapetni kanal. Nudi dovoljno prostora za razdvajanje - na primer, kablova za energiju i kablova za prenos podataka. Praktični fazonski komadi obezbeđuju idealan preduslov za perfektna instalaciona rešenja kako u stambenoj tako i u svim industrijskim i zanatskim oblastima primene. Odlučujuća prednost za brzu montažu završnih uređaja, bez ikakvih problema: prekidači, utičnice i ostali priključni pribor se jednim potezom utisnu u profil kanala.

Perfektna instalaciona rešenja za sve oblasti

OBO sistem Rapid 45 nudi mogućnost realizacije perfektnog sprovođenja kablova: u stambenim, kancelarijskim, upravnim zgradama ali i u magacinima i radionicama. Rapid 45, u svojim verzijama od PVC-a i aluminijuma, stoji na raspolaganju i uvek je na pravom mestu tamo gde se očekuju fleksibilna instalaciona rešenja.

Prekidači, utičnice i računarska tehnika se postavljaju tačno tamo gde su i potrebni. Brzo i sigurno, čisto i precizno. Promene i dopune instalacija su u svakom momentu moguće.

Prilagođavanje bez problema svim prostornim zahtevima

Varijabilni fazonski komadi omogućavaju montažu bez problema čak i u slučajevima kada uglovi prostorija nisu stopostotno pravi. Na taj način moguće je u svakom trenutku egzaktno prilagođavanje kanala, isporučivih u dve veličine. Rezultat je u svakom slučaju perfektna, lepo oblikovana i praktična instalacija. I pri tom uopšte nije važno da li se Rapid 45 primenjuje kao podni ili kao parapetni kanal.



Prednosti na prvi pogled

Moderan dizajn

Sistem u PVC i aluminijum varijanti

Profil kanala dostupan u dve veličine

Primenljiv i kao podni i kao parapetni kanal







Pomoću fazonskih komada može da se prilagodi svakoj prostornoj situaciji

Moguće čisto razdvajanje energetske i kablova za prenos podataka

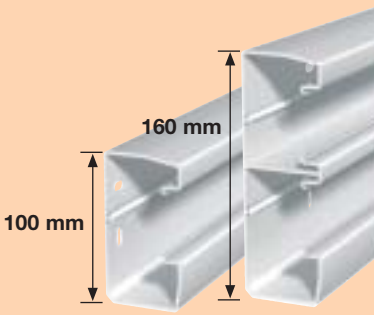
Brza montaža pomoću OBO modularne tehnike

Priključni uređaji se jednostavno montiraju u profil kanala

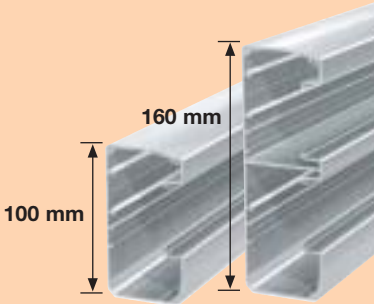
Idealan sistem za novogradnju, sanacije i modernizaciju

Materijal	Visine kanala	boje i površine	
 PVC		 <p>čisto beli</p>	 <p>u boji aluminijuma</p>
 ALU		 <p>aluminijum eloksirani</p>	 <p>čisto beli lakirani</p>

Varijabilni fazonski komadi, završni komadi i spojnice kanala uvek su od PVC-a – u boji aluminijuma ili beli

Dobrog izgleda.

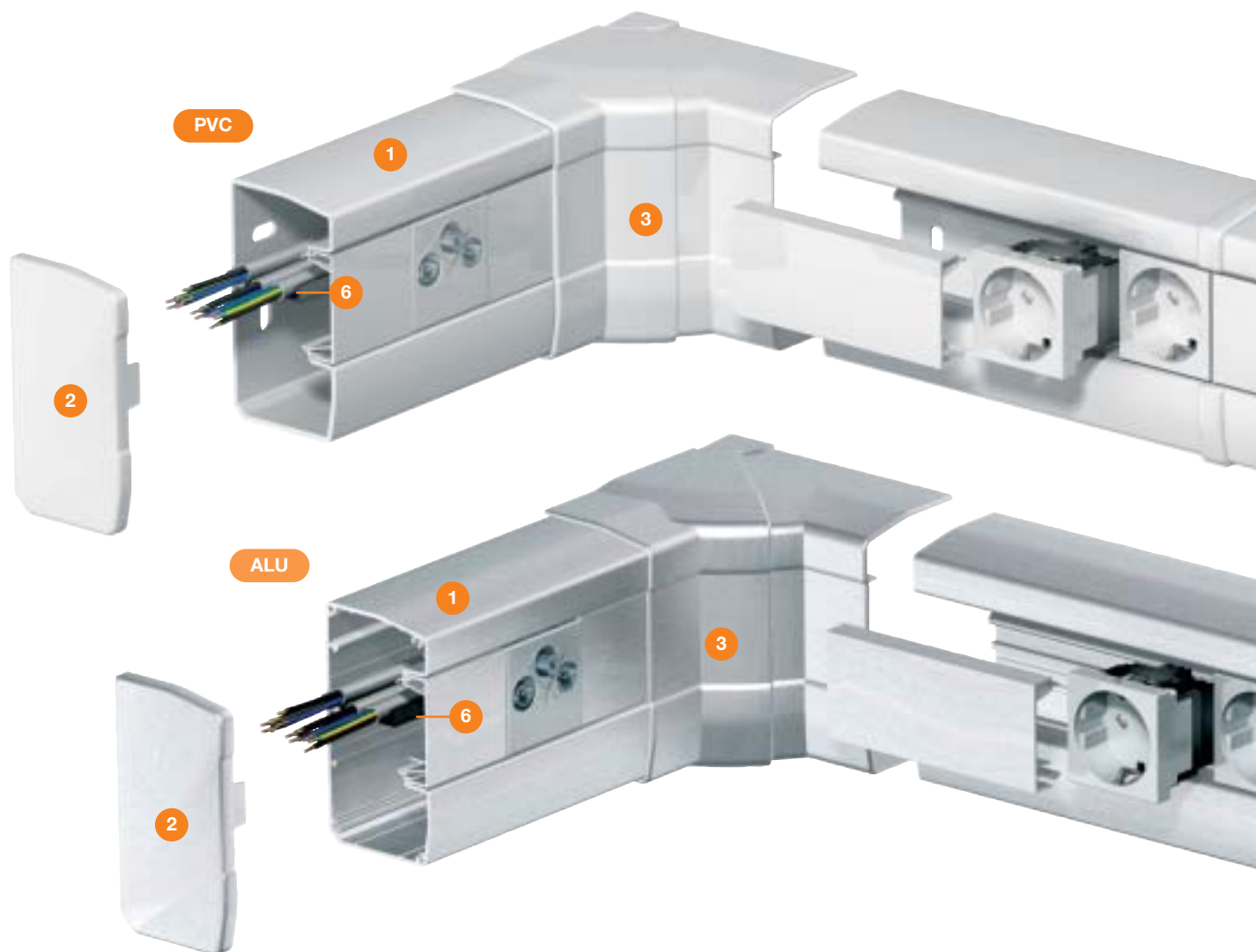

Jednostavna montaža, perfektan izgled

Karakteristični za atraktivan izgled OBO parapetnog kanala Rapid 45 su markantan dizajn sa ukošenim gornjim ivicama i kupasti oblik od obrazovanih fazonskih komada sistema. Princip utiskivanja omogućava brzu i jednostavnu montažu, kako kao podnih tako i kao parapetnih kanala. I sve to funkcioniše bez specijalnog alata i bez posebnih pričvrstnih elemenata. Horizontalne i vertikalne ovalne perforacije u PVC-kanalu, osim toga, olakšavaju podešavanje prili-

kom zidne montaže. U aluminijumskom kanalu bez perforacija, napravljeni su žlebovi za pravljenje potrebnih rupa. Ovi žlebovi sprečavaju proklizavanje burgije prilikom bušenja rupa.

Idealno za uglove – Rapid 45-fazonski komadi

Dodatni plus poen Rapid 45-sistema su dobro osmišljeni fazonski komadi:

- ▶ Varijabilni unutrašnji i spoljašnji uglovi perfektno se prilagođavaju svakom uglu.
- ▶ Spojnice pokrivaju spojeve i obezbeđuju vizuelno bespreko-

ran spoj segmenata kanala.

- ▶ Završni komadi obezbeđuju savršene završne ivice.
- ▶ Ravni uglovi kod vertikalnih promena pravaca ispunjavaju sve vizuelne zahteve jedne besprekorne instalacije.
- ▶ Fiksni fazonski komadi obezbeđuju kompletan program.

Red mora da postoji: Pregrade protiv haosa sa kablovima

Ovaj sistem je zaokružen pregradama koje služe za podelu unutrašnjosti parapetnih kanala, na



primer, da bi se omogućilo potpuno razdvajanje energetskih kablova od kablova za prenos podataka. Na taj način se jednom zauvek staje na put haosu sa kablovima.

Savršeno čisto –

pakovanje sa zaštitnom folijom

Rapid 45-kanali su opremljeni sa samolepljivom OBO zaštitnom folijom, koja pouzdano sprečava nastanak ogrebotina i prljanje prilikom montaže.

1	Rapid-kanal u visini od 100 ili 160 mm	PVC	ALU
2	Završni komadi	PVC	
3	Fleksibilan poklopac unutrašnjeg i spoljašnjeg ugla	PVC	
4	Fiksni unutrašnji i spoljašnji ugao	PVC	ALU
5	Fiksni ravan ugao	PVC	ALU
6	Pregrada	PVC	
7	Maska praga	PVC	
8	Bend-Radius	PVC	

Fazonski komadi i pribor



Rapid-kanal PVC
visine 100 i 160 mm
sa specijalnim perforacijama.

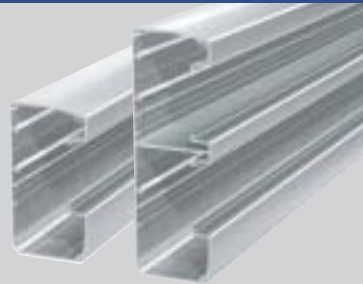

Rapid-Kanal aluminijum
visine 100 i 160 mm sa žlebom
za pravljenje rupa.



Spojnica
za vizuelno besprekorne spojeve
segmenata kanala.



Fleksibilan poklopac unutrašnjeg ugla prilagođava se svakom ćošku
perfektno.

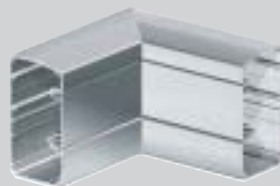

Fiksni unutrašnji ugao
za promenu pravca
u PVC i alu.

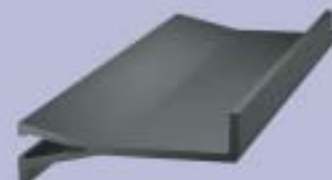

Pregrada za razdvajanje
npr. energetskih kablova i kablova za
prenos podataka.



Fleksibilan poklopac spoljašnjeg ugla prilagođava se svakom uglu
perfektno.



Fiksni spoljašnji ugao
za promenu pravca
u PVC i alu varijanti.

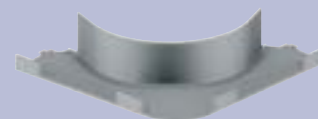

Bend-Radius za čisto i
normirano sprovođenje optičkih
kablova u parapetnim kanalima.



Fiksni ravan ugao
silazni ili usponski za vertikalne pro-
mene pravca.



Fiksni ravan ugao
silazni ili usponski za vertikalne pro-
mene pravca.



Završni komadi levi i desni
za čisto zatvaranje krajeva kanala.

Završni uređaji u modularnoj tehnici



Šuko utičnica



Naizmjenični prekidač



Prekidač za roletne



Utičnica za antenu



Utičnica za računare



*Utičnica za računar
za različite primene*



*Antenska i
šuko utičnica*



*Šuko utičnica i utičnica
za računare*



*Šuko-utičnica i
modul za zaštitu od prenapona*



Fleks-kanal



Fleks-kanal sa podnom šinom



*Desk-boks
za 4 Modul 45-uređaja*

Ovako ćete instalirati brzo i sigurno.

Jedan potez je dovoljan

Bez puno petljanja i upotrebe specijalnog alata: Prekidači i utičnice se jednostavno utaknu u profil kanala. Jedan potez je dovoljan. Gotovo.

Sve je saglasno sa normama

Podrazumeva se da parapetni kanal Rapid 45 ispunjava sva trenutno važeća pravila i norme. Bez dodatnih pomoćnih sredstava i maski sistem ispunjava stepen zaštite IP 40.

1. korak

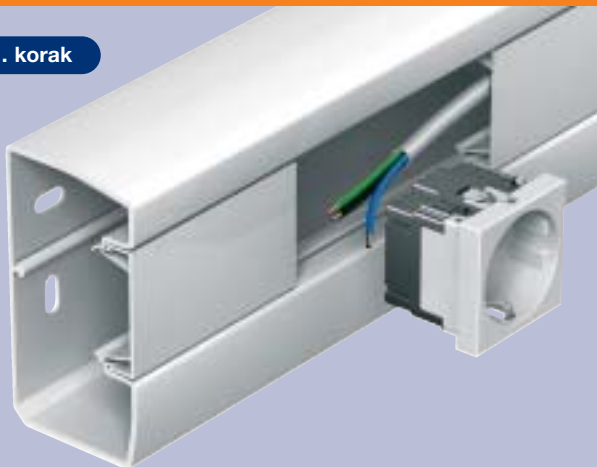

4. korak



2. korak

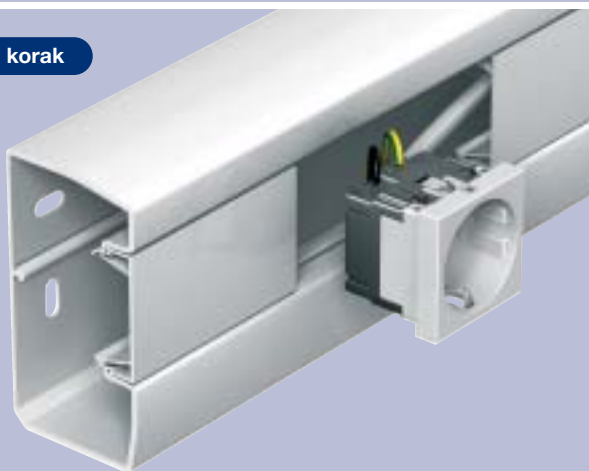

5. korak



3. korak

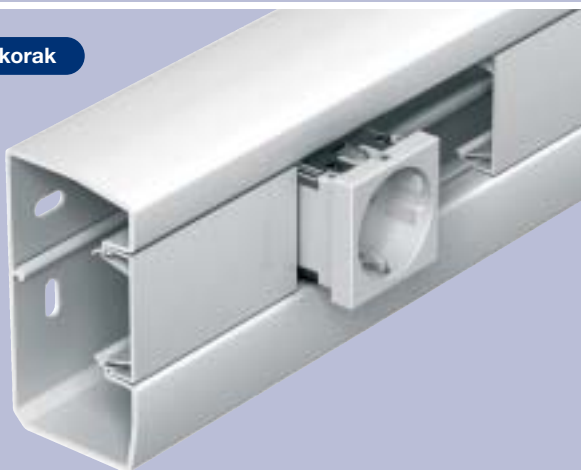

6. korak





GEK 45/53100 GEA 45/53100	bez modula	sa modulom	GEK 45/53160 GEA 45/53160	bez modula	sa modulom
prazan, bez kablova	4080 mm ²	2596 mm ²	prazan, bez kablova	6480 mm ²	3696 mm ²
NYM 3 x 1.5 mm d = 10.5 mm	23	15	NYM 3 x 1.5 mm d = 10.5 mm	36	20
NYM 5 x 1.5 mm d = 12 mm	18	11	NYM 5 x 1.5 mm d = 12 mm	28	15
Telekomunikacioni kablovi, J-Y(St.) Y 2 x 2 x 0.6, d = 5 mm	104	66	Telekomunikacioni kablovi, J-Y(St.) Y 2 x 2 x 0.6, d = 5 mm	156	96
faktor ispunjenosti: 0.5 – rezerva kapaciteta od 50 %			faktor ispunjenosti: 0.5 – rezerva kapaciteta od 50 %		

Mnogo mesta za mnogo provodnika

I mono i duo kanal su dosta prostrani i nude mnogo mesta za polaganje kablova. Dubina kanala od 53 mm i kompaktan oblik ugradnih uređaja omogućava

vaju da se provodnici ne sprovode samo iznad i ispod, već i iza prekidača i utičnica.



Adapter Modul 45 serija

Zahvaljujući adapterima za parapetne kanale od plastike i čelika/aluminijuma, komponente Modula 45 mogu da se ugrađuju i u sve druge parapetne kanale. Adapter ADT K 45... služi za ugradnju priključnih uređaja Modul 45 u parapetne kanale tipa GEK 70110,

70135 i 70170. Isporučiv je u 3 varijante, kao jednostruki i dvo- i trostruki i samo se uglavi u konturu poklopca. Za oblast GES/GEA primenjuje se Adapter ADT 45/... I u ovom slučaju su moguće jednostruke, dvo- i trostruke varijante. Adapter ADT E 80-1 za parapetni kanal GEK može da se primeni i

kao nosač za uobičajene utičnice za tehniku prenosa podataka. Usled otvorenosti sa svih strana moguće je sprovođenje kablova bez problema uz pridržavanje radijusa savijanja.

Tehnika za prenos podataka

Totalna modularnost



Da bi radno okruženje moglo u svakom trenutku brzo da se prilagodi promenjenim potrebama i uslovima, neophodni su potpuno novi kancelarijski koncepti.

Telefonska, informatička i električna infrastruktura dobija sve više na značaju - jer ona predstavlja stub svake moderne kancelarije.

Danas kablovska infrastruktura u duplim podovima, spuštenim plafonima, instalacionim stubovima i parapetnim kanalima predstavlja tehničku bazu za dobijanje željene fleksibilnosti na radnom mestu.

Uz to, infrastruktura se sve češće posmatra kroz modularne rastere koji mogu jednostavno i varijabilno da se nadograđuju. To znači maksimalnu fleksibilnost i istovremeno

minimalne troškove preduzeća za unutrašnje promene i prilagođavanja radnih prostorija. Informatička i energetska tehnika danas više ne smeju da se posmatraju razdvojeno. Koncepti orijentisani prema budućnosti zahtevaju planiranje unapred i koordinisanu instalaciju - pored ostalog i radi osiguravanja bezbednosti osoba i predmeta kao i održavanja funkcionalnosti.

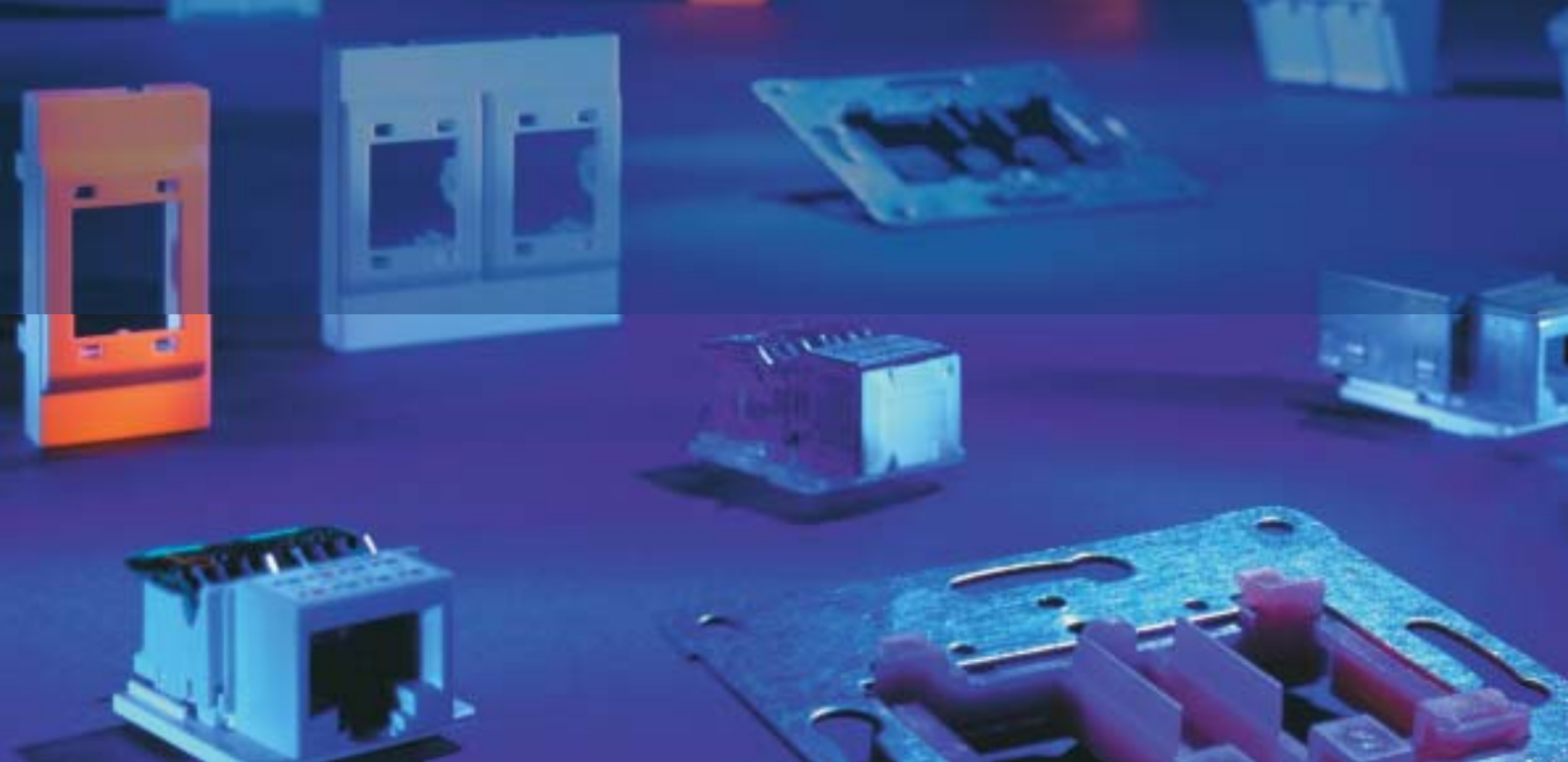

Fleksibilna tehnika za prenos podataka i energije

OBO modul. tehnika omogućava najveću fleksibilnost. Bilo da se radi o utičnici, anteni, strujnoj mreži, modulima za zaštitu od prenapona ili telefonu: Sve je usklađeno sa sistemom - i u svakom momentu može da se dopuni ili promeni.

Optički kablovi

Kvalitetni optički kablovi do radnog mesta. Naravno sa svim komponentama za bezbedno sprovođenje kablova - u skladu sa DIN usklađenim instalacionim uređajima.

Bakar + LWL

Može se zameniti u svakom trenutku

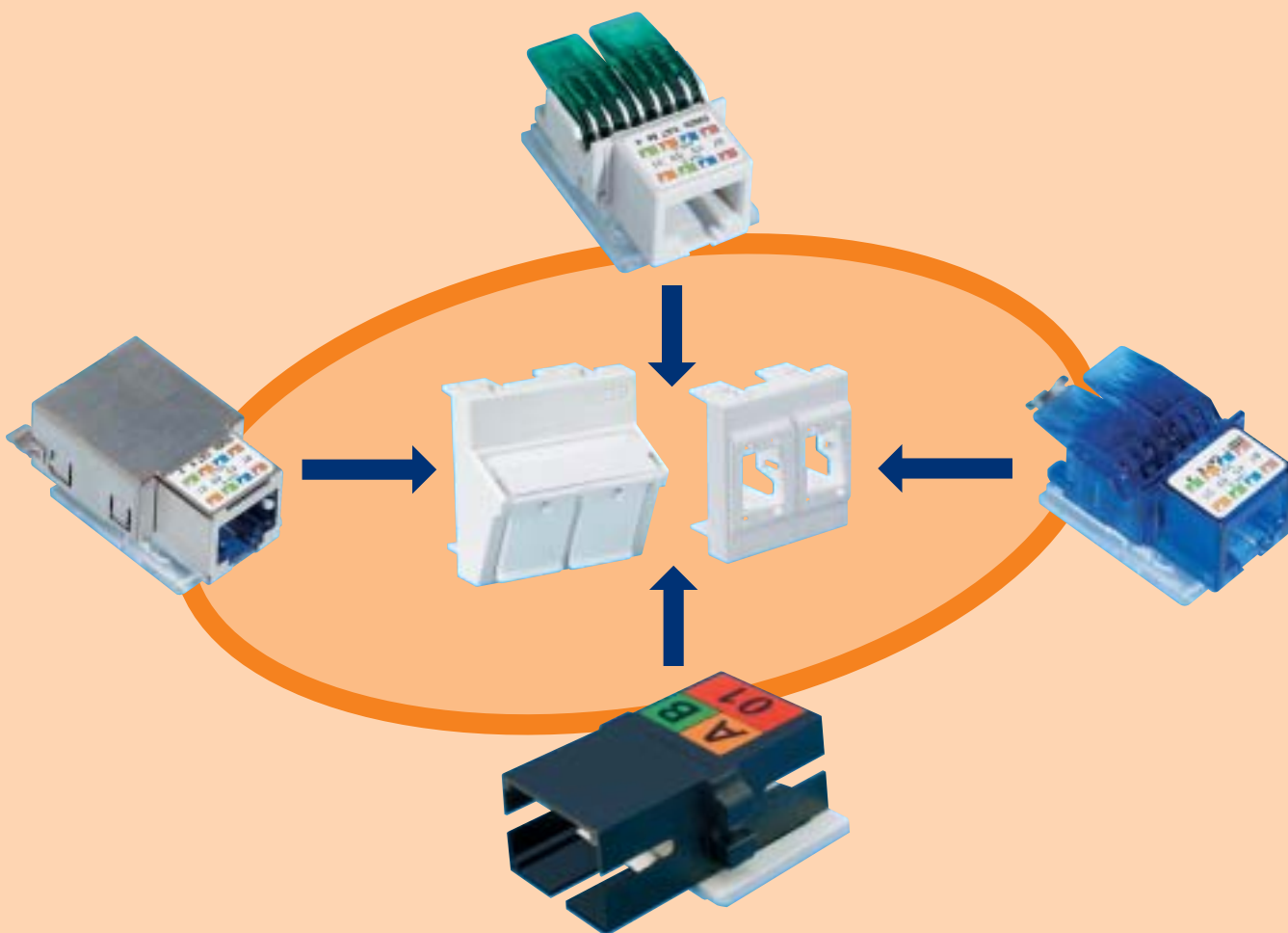

GEK-K Sistem parapetnih kanala Rapid 45, visina kanala 100 mm

GEK-K Parapetni kanal Rapid 45, tip GEK-K 53100



Tip	Boja	Dužina mm	Pak. m	Težina kg/% m	Art.-Br. PVC
GEK-K53100	čistobela	2000	8	102,000	6116 02 7

Cena
RSD/m

Poklopac i baza kanala sa podnom perforacijom, za direktnu zidnu montažu.

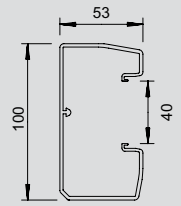

Stezaljka poklopca



Tip	Boja	Pak. Komad	Težina kg/% kom.	Art.-Br. V2A
OK-K 45	—	10	0,490	6116 11 6

Cena
RSD/kom.

Stezaljke poklopca za bolje i jednostavnije postavljanje kablova u parapetne kanale Rapid 45.

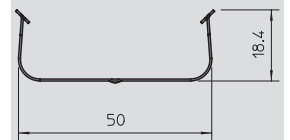

Pregradni zid



Tip	Boja	Dužina mm	Pak. m	Težina kg/% m	Art.-Br. PVC
2371	svetlosiva	2000	60	13,500	6023 09 6

Cena
RSD/m

Pregrada za podelu WDK i GEK-K kanala kod različitih nivoa napona.

Pregrade se montiraju na bazu kanala.

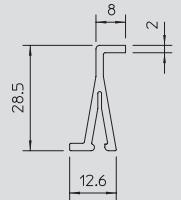

Poklopac



Tip	Boja	Dužina mm	Pak. m	Težina kg/% m	Art.-Br. PVC
GEK-KOT45	čistobela	2000	24	18,600	6116 10 8
GEK-KOT45	aluminijum	2000	24	18,600	6116 11 3

Cena
RSD/m

Poklopac kanala za zatvaranje parapetnog kanala Rapid 45.

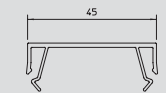

Spojnica kanala



Tip	Boja	Pak. Komad	Težina kg/% kom.	Art.-Br. PVC
GEK-KS45	čistobela	6	0,890	6116 15 0
GEK-KS45	aluminijum	6	0,890	6116 15 4

Cena
RSD/kom.

Spojnica kanala, za besprekorno spajanje segmenata kanala.

Spojnica kanala se samo uglavljuju. Predviđeni su za visinu kanala od 100 i 160 mm.

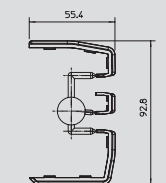

Ravan ugao, usponski



Tip	Boja	Pak. Komad	Težina kg/% kom.	Art.-Br. PVC
GEK-KFS53100	čistobela	1	26,000	6116 41 8
GEK-KFS53100	aluminijum	1	26,000	6116 42 3

Cena
RSD/kom.

Ravan ugao, usponski, za promenu pravca parapetnih kanala Rapid 45.

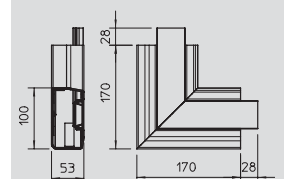

GEK-K Sistem parapetnih kanala Rapid 45, visina kanala 100 mm

Ravan ugao, silazni

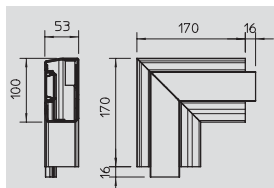

Tip	Boja	Pak.	Težina	Art.-Br.	Cena
		Komad	kg/% kom.	PVC	RSD/kom.
GEK-KFF53100	čistobela	1	26,000	6116 46 4	
GEK-KFF53100	aluminijum	1	26,000	6116 46 9	

Ravan ugao, silazni, za promenu pravca parapetnih kanala Rapid 45.



Bend-radius - ravan ugao

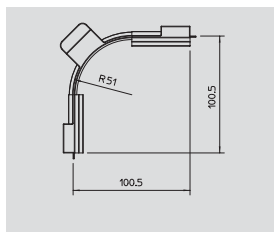

Tip	Boja	Pak.	Težina	Art.-Br.	Cena
		Komad	kg/% kom.	PVC	RSD/kom.
TW/BR-F	svetlosiva	5	4,100	6023 08 9	

Bend-Radius za standardizovano sprovođenje i pridržavanje radijusa savijanja optičkih vlakana u WDK-kanalima od bočne visine 60 mm i GEK-K kanalima.



Poklopac unutrašnjeg ugla

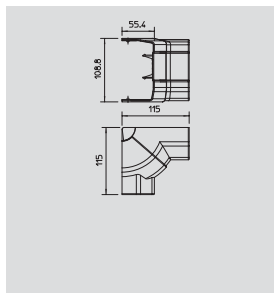

Tip	Boja	Pak.	Težina	Art.-Br.	Cena
		Komad	kg/% kom.	PVC	RSD/kom.
GEK-KI53100	čistobela	2	11,210	6116 20 5	
GEK-KI53100	aluminijum	2	11,210	6116 21 0	

Unutrašnji ugao za promenu pravca parapetnih kanala Rapid 45. Fazonski komadi mogu da se podešavaju varijabilno od 80-103°.

Fazonski komadi su varijabilno podesivi od 80 do 103°.



Unutrašnji ugao

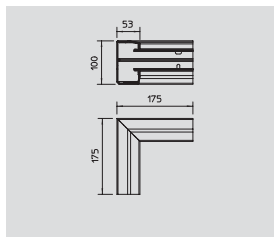

Tip	Boja	Pak.	Težina	Art.-Br.	Cena
		Komad	kg/% kom.	PVC	RSD/kom.
GEK-KIS53100	čistobela	1	23,800	6116 21 3	
GEK-KIS53100	aluminijum	1	23,800	6116 21 5	

Unutrašnji ugao za promenu pravca parapetnih kanala Rapid 45.

Fazonski komadi su varijabilno podesivi od 80 do 103°.



Bend-Radius - unutrašnji ugao

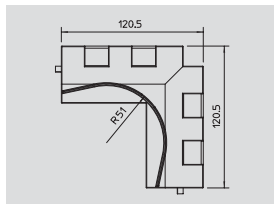

Tip	Boja	Pak.	Težina	Art.-Br.	Cena
		Komad	kg/% kom.	PVC	RSD/kom.
TW/BR-I	svetlosiva	5	4,120	6023 08 1	

Bend-Radius za standardizovano sprovođenje i pridržavanje radijusa savijanja optičkih vlakana u WDK-kanalima od bočne visine 60 mm i GEK-K kanalima.

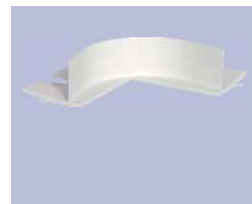

Poklopac spoljašnjeg ugla

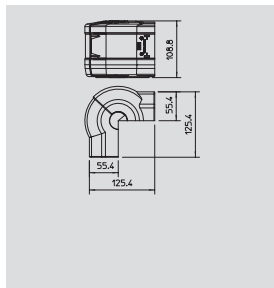

Tip	Boja	Pak.	Težina	Art.-Br.	Cena
		Komad	kg/% kom.	PVC	RSD/kom.
GEK-KA53100	čistobela	2	16,070	6116 26 4	
GEK-KA53100	aluminijum	2	16,070	6116 26 9	

Spoljašnji ugao za promenu pravca parapetnih kanala Rapid 45. Fazonski komadi mogu da se podešavaju varijabilno od 70-130°.



GEK-K Sistem parapetnih kanala Rapid 45, visina kanala 100 mm

Spoljašnji ugao



Tip	Boja	Pak.	Težina	Art.-Br.
		Komad	kg/% kom.	PVC
GEK-KAS53100	čistobela	1	29,100	6116 27 2
GEK-KAS53100	aluminijum	1	29,100	6116 27 5

Cena
RSD/kom.

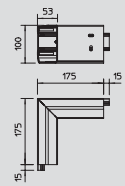

Spoljašnji ugao za promenu pravca parapetnih kanala Rapid 45.

Bend-Radius- spoljašnji ugao

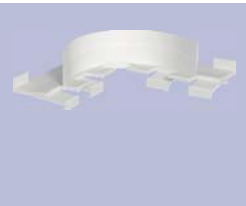

Tip	Boja	Pak.	Težina	Art.-Br.
		Komad	kg/% kom.	PVC
TW/BR-A	svetlosiva	5	4,600	6023 08 5

Cena
RSD/kom.

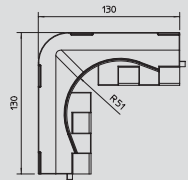

Bend-Radius za standardizovano sprovođenje i pridržavanje radijusa savijanja optičkih vlakana u WDK-kanalima od bočne visine 60 mm i GEK-K kanalima.

Završni komad levi



Tip	Boja	Pak.	Težina	Art.-Br.
		Komad	kg/% kom.	PVC
GEK-KEL53100	čistobela	6	2,200	6116 30 2
GEK-KEL53100	aluminijum	1	2,200	6116 30 7

Cena
RSD/kom.

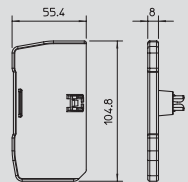

Završni komad levi za zatvaranje parapetnih kanala rapid 45 GEK-K/GEK-A.

Završni komadi se nataknu na bazu kanala.

Završni komad desni



Tip	Boja	Pak.	Težina	Art.-Br.
		Komad	kg/% kom.	PVC
GEK-KER53100	čistobela	6	2,200	6116 35 3
GEK-KER53100	aluminijum	1	2,200	6116 35 8

Cena
RSD/kom.

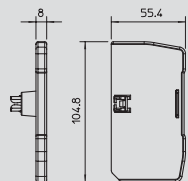

Završni komad desni za zatvaranje parapetnih kanala Rapid 45 GEK-K/GEK-A.

Završni komadi se nataknu na bazu kanala.

GEK-K Sistemi parapetni kanala Rapid 45, visina kanala 160 mm

GEK-K Parapetni kanal Rapid 45, tip GEK-K 53160

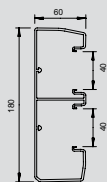

Tip	Boja	Dužina mm	Pak. m	Težina kg/% m	Art.-Br. PVC	Cena RSD/m
GEK-K53160	čistobela	2000	8	182,000	6116 05 1	
GEK-K53160	aluminijum	2000	8	167,500	6116 05 6	

Poklopac i baza kanala sa podnom perforacijom, za direktnu zidnu montažu.



Stezaljka poklopca

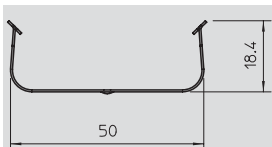

Tip	Boja	Pak. Komad	Težina kg/% kom.	Art.-Br. V2A	Cena RSD/kom.
OK-K 45	—	10	0,490	6116 11 6	

Stezaljke poklopca za bolje i jednostavnije postavljanje kablova u parapetne kanale Rapid 45.

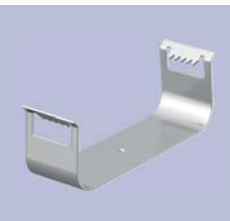

Pregradni zid

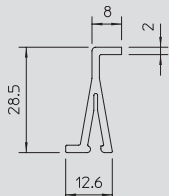

Tip	Boja	Dužina mm	Pak. m	Težina kg/% m	Art.-Br. PVC	Cena RSD/m
2371	svetlosiva	2000	60	13,500	6023 09 6	

Pregrada za podelu WDK i GEK-K kanala kod različitih nivoa napona.

Pregrade se montiraju na bazu kanala.



Poklopac

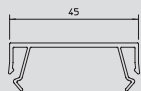

Tip	Boja	Dužina mm	Pak. m	Težina kg/% m	Art.-Br. PVC	Cena RSD/m
GEK-KOT45	čistobela	2000	24	18,600	6116 10 8	
GEK-KOT45	aluminijum	2000	24	18,600	6116 11 3	

Poklopac kanala za zatvaranje parapetnog kanala Rapid 45.



Spojnicica kanala

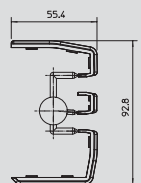

Tip	Boja	Pak. Komad	Težina kg/% kom.	Art.-Br. PVC	Cena RSD/kom.
GEK-KS45	čistobela	6	0,890	6116 15 0	
GEK-KS45	aluminijum	6	0,890	6116 15 4	

Spojnicica kanala, za besprekorno spajanje segmenata kanala.

Spojnicica kanala se samo uglavljuju. Predviđeni su za visinu kanala od 100 i 160 mm.



Ravan ugao, usponski

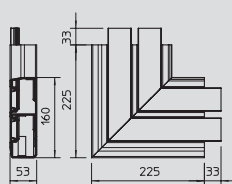

Tip	Boja	Pak. Komad	Težina kg/% kom.	Art.-Br. PVC	Cena RSD/kom.
GEK-KFS53160	čistobela	1	51,200	6116 43 4	
GEK-KFS53160	aluminijum	1	51,200	6116 43 9	

Ravan ugao, usponski, za promenu pravca parapetnih kanala Rapid 45.



GEK-K Sistemi parapetni kanala Rapid 45, visina kanala 160 mm

Ravan ugao, silazni



Tip	Boja	Pak.	Težina	Art.-Br.
		Komad	kg/% kom.	PVC
GEK-KFF53160	čistobela	1	51,200	6116 48 0
GEK-KFF53160	aluminijum	1	51,200	6116 48 5

Cena RSD/kom.

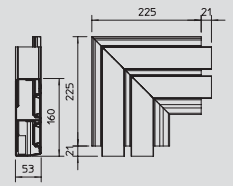

Ravan ugao, silazni, za promenu pravca parapetnih kanala Rapid 45.

Bend-radius - ravan ugao



Tip	Boja	Pak.	Težina	Art.-Br.
		Komad	kg/% kom.	PVC
TW/BR-F	svetlosiva	5	4,100	6023 08 9

Cena RSD/kom.

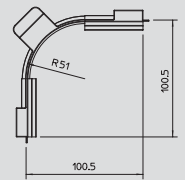

Bend-Radius za standardizovano sprovođenje i pridržavanje radijusa savijanja optičkih vlakana u WDK-kanalima od bočne visine 60 mm i GEK-K kanalima.

Poklopac unutrašnjeg ugla



Tip	Boja	Pak.	Težina	Art.-Br.
		Komad	kg/% kom.	PVC
GEK-KI53160	čistobela	2	14,020	6116 22 1
GEK-KI53160	aluminijum	2	14,020	6116 22 6

Cena RSD/kom.

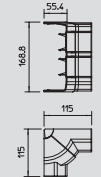

Unutrašnji ugao za promenu pravca parapetnih kanala Rapid 45. Fazonski komadi mogu da se podešavaju varijabilno od 80-103°.

Fazonski komadi su varijabilno podesivi od 80 do 103°.

Unutrašnji ugao



Tip	Boja	Pak.	Težina	Art.-Br.
		Komad	kg/% kom.	PVC
GEK-KIS53160	čistobela	1	38,300	6116 24 8
GEK-KIS53160	aluminijum	1	38,300	6116 25 0

Cena RSD/kom.

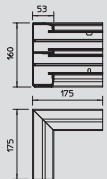

Unutrašnji ugao za promenu pravca parapetnih kanala Rapid 45.

Fazonski komadi su varijabilno podesivi od 80 do 103°.

Bend-Radius - unutrašnji ugao



Tip	Boja	Pak.	Težina	Art.-Br.
		Komad	kg/% kom.	PVC
TW/BR-I	svetlosiva	5	4,120	6023 08 1

Cena RSD/kom.

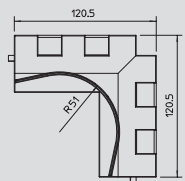

Bend-Radius za standardizovano sprovođenje i pridržavanje radijusa savijanja optičkih vlakana u WDK-kanalima od bočne visine 60 mm i GEK-K kanalima.

Poklopac spoljašnjeg ugla



Tip	Boja	Pak.	Težina	Art.-Br.
		Komad	kg/% kom.	PVC
GEK-KA53160	čistobela	2	20,800	6116 28 0
GEK-KA53160	aluminijum	2	20,800	6116 28 5

Cena RSD/kom.

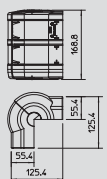

Spoljni ugao za promenu pravca parapetnih kanala Rapid 45. Fazonski komadi mogu da se podešavaju varijabilno od 70-130°.

Fazonski komadi su varijabilno podesivi od 70 do 130°.

GEK-K Sistemi parapetni kanala Rapid 45, visina kanala 160 mm

Spoljašnji ugao

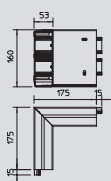

Tip	Boja	Pak.	Težina	Art.-Br.	Cena
		Komad	kg/% kom.	PVC	RSD/kom.
GEK-KAS53160	čistobela	1	46,800	6116 29 4	
GEK-KAS53160	aluminijum	1	46,800	6116 29 9	

Spoljni ugao za promenu pravca parapetnih kanala Rapid 45.

Fazonski komadi su varijabilno podesivi od 70 do 130°.



Bend-Radius - spoljašnji ugao

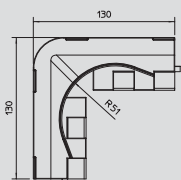

Tip	Boja	Pak.	Težina	Art.-Br.	Cena
		Komad	kg/% kom.	PVC	RSD/kom.
TW/BR-A	svetlosiva	5	4,600	6023 08 5	

Bend-Radius za standardizovano sprovođenje i pridržavanje radijusa savijanja optičkih vlakana u WDK-kanalima od bočne visine 60 mm i GEK-K kanalima.

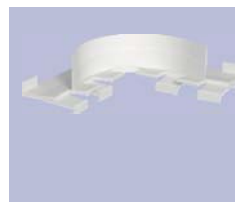

Završni komad levi

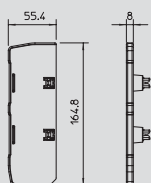

Tip	Boja	Pak.	Težina	Art.-Br.	Cena
		Komad	kg/% kom.	PVC	RSD/kom.
GEK-KEL53160	čistobela	6	3,500	6116 32 9	
GEK-KEL53160	aluminijum	1	3,500	6116 33 4	

Završni komad levi za zatvaranje parapetnih kanala rapid 45 GEK-K/GEK-A.

Završni komadi se nataknu na bazu kanala.



Završni komad desni

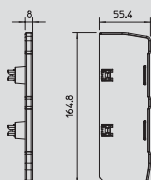

Tip	Boja	Pak.	Težina	Art.-Br.	Cena
		Komad	kg/% kom.	PVC	RSD/kom.
GEK-KER53160	čistobela	6	4,000	6116 38 8	
GEK-KER53160	aluminijum	1	4,000	6116 39 3	

Završni komad desni za zatvaranje parapetnih kanala Rapid 45 GEK-K/GEK-A.

Završni komadi se nataknu na bazu kanala



GEK-K Sistem parapetnih kanala, visina kanala 110 mm

GEK-K Parapetni kanal tip 70110

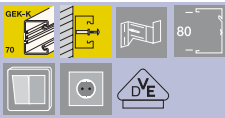

Tip	Boja	Dužina mm	Pak. m	Težina kg/% m	Art.-Br. PVC
GEK-K70110	čistobela	2000	8	125,000	6270 11 5
GEK-K70110	belo	2000	8	125,000	6270 10 7
GEK-K70110	svetlosiva	2000	8	125,000	6270 13 1
GEK-K70110	kamen siva	2000	8	125,000	6270 12 3

Cena
RSD/m

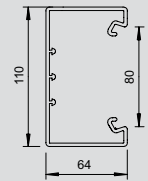

Baza kanala sa podnom perforacijom za direktnu zidnu montažu.

Širina poklopca 80 mm za sve dimenzije kanala pa usled toga, prilikom instalacije uređaja, nisu potrebni fazonski komadi poklopca. Potrebno je primenjivati isključivo ugradne uređaje sa malim ugaonim radijusima. Poklopac se naručuje posebno.

Spojnica kanala



Tip	Površina	Pak. Komad	Težina kg/% kom.	Art.-Br. St / G
KU	galvanski pocinkovano	50	1,950	6031 99 4

Cena
RSD/kom.

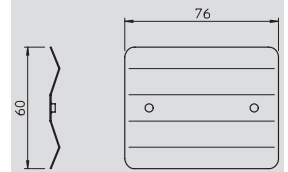

Spojnica za spajanje baza kanala. Po jednom spoju potrebna su 2 komada.

Poklopac kanala



Tip	Boja	Dužina mm	Pak. m	Težina kg/% m	Art.-Br. PVC
GEK-OT80	čistobela	2000	16	38,000	6270 81 6
GEK-OT80	belo	2000	16	38,000	6270 80 8
GEK-OT80	svetlosiva	2000	16	38,000	6270 83 2
GEK-OT80	kamen siva	2000	16	38,000	6270 82 4

Cena
RSD/m



Poklopac kanala za zatvaranje GEK-K parapetnog kanala.

Ravan ugao



Tip	Boja	Pak. Komad	Težina kg/% kom.	Art.-Br. PVC
GEK-KF70110	čistobela	1	30,000	6272 01 0
GEK-KF70110	belo	1	30,000	6272 00 2
GEK-KF70110	svetlosiva	1	30,000	6272 03 7
GEK-KF70110	kamen siva	1	30,000	6272 02 9

Cena
RSD/kom.

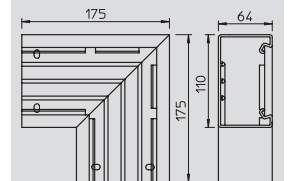

Ravan ugao za promenu pravca GEK-K parapetnih kanala.

Poklopac mora da se naruči posebno.

Ravan ugao-poklopac



Tip	Boja	Pak. Komad	Težina kg/% kom.	Art.-Br. PVC
GEK-KOTF80	čistobela	2	11,000	6274 01 3
GEK-KOTF80	belo	2	11,000	6274 00 5
GEK-KOTF80	svetlosiva	2	11,000	6274 04 8
GEK-KOTF80	kamen siva	2	11,000	6274 02 1

Cena
RSD/kom.

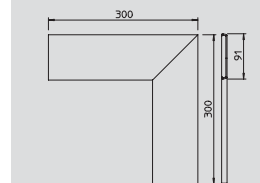

Poklopac za zatvaranje ravnih uglova.

Spoljašnji ugao



Tip	Boja	Pak. Komad	Težina kg/% kom.	Art.-Br. PVC
GEK-KA70110	čistobela	1	42,000	6272 32 0
GEK-KA70110	belo	1	42,000	6272 31 2
GEK-KA70110	svetlosiva	1	42,000	6272 34 7
GEK-KA70110	kamen siva	1	42,000	6272 33 9

Cena
RSD/kom.

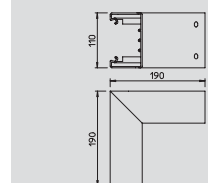

Spoljašnji ugao za promenu pravca GEK-K parapetnih kanala.

Poklopac mora da se naruči posebno.

GEK-K Sistem parapetnih kanala, visina kanala 110 mm

Spoljašnji ugao-poklopac

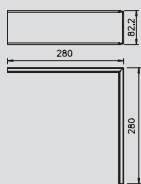

Tip	Boja	Pak.	Težina	Art.-Br.	Cena
		Komad	kg/% kom.	PVC	RSD/kom.
GEK-KOTA80	čistobela	2	13,500	6274 16 1	
GEK-KOTA80	belo	2	13,500	6274 15 3	
GEK-KOTA80	svetlosiva	2	13,500	6274 19 6	
GEK-KOTA80	kamen siva	2	13,500	6274 18 8	

Poklopac za zatvaranje spoljašnjih uglova.



Unutrašnji ugao

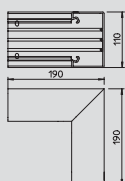

Tip	Boja	Pak.	Težina	Art.-Br.	Cena
		Komad	kg/% kom.	PVC	RSD/kom.
GEK-KI70110	čistobela	1	40,000	6272 63 0	
GEK-KI70110	belo	1	40,000	6272 62 2	
GEK-KI70110	svetlosiva	1	40,000	6272 65 7	
GEK-KI70110	kamen siva	1	40,000	6272 64 9	

Unutrašnji ugao za promenu pravca GEK-K parapetnih kanala.



T-komad

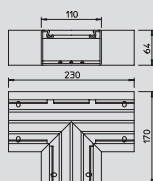

Tip	Boja	Pak.	Težina	Art.-Br.	Cena
		Komad	kg/% kom.	PVC	RSD/kom.
GEK-KT70110	čistobela	1	39,000	6273 01 7	
GEK-KT70110	belo	1	39,000	6273 00 9	
GEK-KT70110	svetlosiva	1	39,000	6273 03 3	
GEK-KT70110	kamen siva	1	39,000	6273 02 5	

T-komad za promenu pravca GEK-K parapetnih kanala.



Završni komad

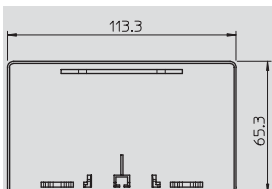

Tip	Boja	Pak.	Težina	Art.-Br.	Cena
		Komad	kg/% kom.	PVC	RSD/kom.
GEK-KE70110	čistobela	10	3,800	6273 31 9	
GEK-KE70110	belo	10	3,800	6273 30 0	
GEK-KE70110	svetlosiva	10	3,800	6273 33 5	
GEK-KE70110	kamen siva	10	3,800	6273 32 7	

Završni komad za zatvaranje GEK-K parapetnih kanala.



Zidna završna maska, otvorena

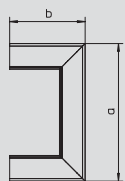

Tip	Boja	Pak.	Težina	Art.-Br.	Cena
		Komad	kg/% kom.	alu	RSD/kom.
GEK-KWAO/70110	čistobela	1	9,900	6275 02 8	
GEK-KWAO/70110	belo	1	9,900	6275 00 1	
GEK-KWAO/70110	svetlosiva	1	9,900	6275 04 4	
GEK-KWAO/70110	kamen siva	1	9,900	6275 03 6	

Zidna završna maska, otvorena, za zatvaranje prodora za sprovođenje u zidovima GEK-K parapetnih kanala.



Zidna završna maska, zatvorena

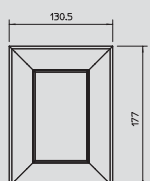

Tip	Boja	Pak.	Težina	Art.-Br.	Cena
		Komad	kg/% kom.	alu	RSD/kom.
GEK-KWAG/70110	čistobela	1	16,000	6275 41 9	
GEK-KWAG/70110	belo	1	16,000	6275 40 0	
GEK-KWAG/70110	svetlosiva	1	16,000	6275 43 5	
GEK-KWAG/70110	kamen siva	1	16,000	6275 42 7	

Zidna završna maska, zatvorena, za zatvaranje prodora za sprovođenje u zidovima GEK-K parapetnih kanala kod montaže nosača.



GEK-K Sistem parapetnih kanala, visina kanala 135 mm

GEK-K Parapetni kanal, tip 70135



Tip	Boja	Dužina mm	Pak. m	Težina kg/% m	Art.-Br. PVC
GEK-K70135	čistobela	2000	8	145,000	6270 19 0
GEK-K70135	belo	2000	8	145,000	6270 18 2
GEK-K70135	svetlosiva	2000	8	145,000	6270 21 2
GEK-K70135	kamen siva	2000	8	145,000	6270 20 4

Cena
RSD/m

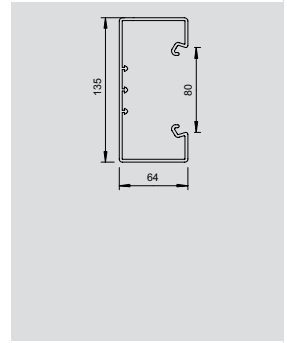

Baza kanala sa podnom perforacijom za direktnu zidnu montažu.

Širina poklopca 80 mm za sve dimenzije kanala pa usled toga, prilikom instalacije uređaja, nisu potrebni fazonski komadi poklopca. Potrebno je primenjivati isključivo ugradne uređaje sa malim ugaonim radijusima. Poklopac se naručuje posebno.

Spojnica kanala



Tip	Površina	Pak. Komad	Težina kg/% kom.	Art.-Br. St / G
KU	galvanski pocinkovano	50	1,950	6031 99 4

Cena
RSD/kom.

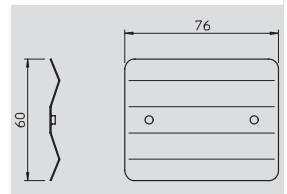

Spojnica za spajanje baza kanala. Po jednom spoju potrebna su 2 komada.

Poklopac kanala



Tip	Boja	Dužina mm	Pak. m	Težina kg/% m	Art.-Br. PVC
GEK-OT80	čistobela	2000	16	38,000	6270 81 6
GEK-OT80	belo	2000	16	38,000	6270 80 8
GEK-OT80	svetlosiva	2000	16	38,000	6270 83 2
GEK-OT80	kamen siva	2000	16	38,000	6270 82 4

Cena
RSD/m

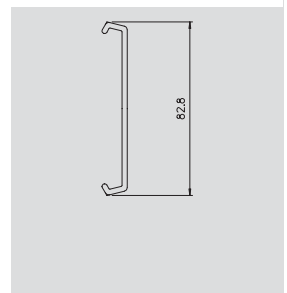

Poklopac kanala za zatvaranje GEK-K parapetnog kanala.

Ravan ugao

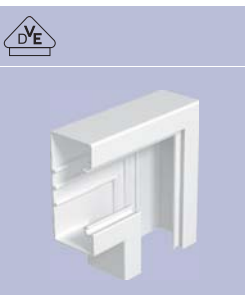

Tip	Boja	Pak. Komad	Težina kg/% kom.	Art.-Br. PVC
GEK-KF70135	čistobela	1	39,000	6272 09 6
GEK-KF70135	belo	1	39,000	6272 08 8
GEK-KF70135	svetlosiva	1	39,000	6272 12 6
GEK-KF70135	kamen siva	1	39,000	6272 11 8

Cena
RSD/kom.

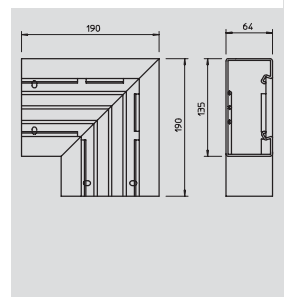

Ravan ugao za promenu pravca GEK-K parapetnih kanala.

Poklopac mora da se naruči posebno.

Ravan ugao-poklopac



Tip	Boja	Pak. Komad	Težina kg/% kom.	Art.-Br. PVC
GEK-KOTF80	čistobela	2	11,000	6274 01 3
GEK-KOTF80	belo	2	11,000	6274 00 5
GEK-KOTF80	svetlosiva	2	11,000	6274 04 8
GEK-KOTF80	kamen siva	2	11,000	6274 02 1

Cena
RSD/kom.

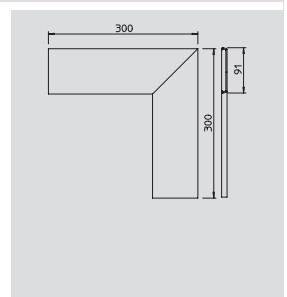

Poklopac za zatvaranje ravnih uglova.

Spoljašnji ugao



Tip	Boja	Pak. Komad	Težina kg/% kom.	Art.-Br. PVC
GEK-KA70135	čistobela	1	50,000	6272 40 1
GEK-KA70135	belo	1	50,000	6272 39 8
GEK-KA70135	svetlosiva	1	50,000	6272 43 6
GEK-KA70135	kamen siva	1	50,000	6272 42 8

Cena
RSD/kom.

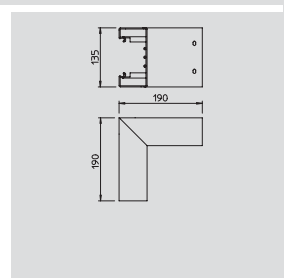

Spoljašnji ugao za promenu pravca GEK-K parapetnih kanala.

Poklopac mora da se naruči posebno.

GEK-K Sistem parapetnih kanala, visina kanala 135 mm

Spoljašnji ugao-poklopac

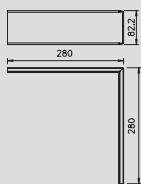

Tip	Boja	Pak.	Težina	Art.-Br.	Cena
		Komad	kg/% kom.	PVC	RSD/kom.
GEK-KOTA80	čistobela	2	13,500	6274 16 1	
GEK-KOTA80	belo	2	13,500	6274 15 3	
GEK-KOTA80	svetlosiva	2	13,500	6274 19 6	
GEK-KOTA80	kamen siva	2	13,500	6274 18 8	

Poklopac za zatvaranje spoljašnjih uglova.



Unutrašnji ugao

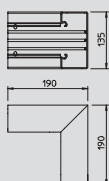

Tip	Boja	Pak.	Težina	Art.-Br.	Cena
		Komad	kg/% kom.	PVC	RSD/kom.
GEK-KI70135	čistobela	1	55,000	6272 71 1	
GEK-KI70135	belo	1	55,000	6272 70 3	
GEK-KI70135	svetlosiva	1	55,000	6272 74 6	
GEK-KI70135	kamen siva	1	55,000	6272 73 8	

Unutrašnji ugao za promenu pravca GEK-K parapetnih kanala.



T-komad

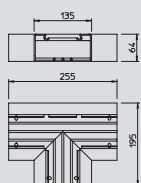

Tip	Boja	Pak.	Težina	Art.-Br.	Cena
		Komad	kg/% kom.	PVC	RSD/kom.
GEK-KT70135	čistobela	1	49,000	6273 09 2	
GEK-KT70135	belo	1	49,000	6273 08 4	
GEK-KT70135	svetlosiva	1	49,000	6273 11 4	
GEK-KT70135	kamen siva	1	49,000	6273 10 6	

T-komad za promenu pravca GEK-K parapetnih kanala.



Završni komad

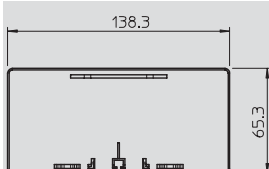

Tip	Boja	Pak.	Težina	Art.-Br.	Cena
		Komad	kg/% kom.	PVC	RSD/kom.
GEK-KE70135	čistobela	10	4,300	6273 39 4	
GEK-KE70135	belo	10	4,300	6273 38 6	
GEK-KE70135	svetlosiva	10	4,300	6273 41 6	
GEK-KE70135	kamen siva	10	4,300	6273 40 8	

Završni komad za zatvaranje GEK-K parapetnih kanala.



Zidna završna maska, otvorena

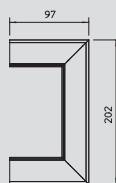

Tip	Boja	Pak.	Težina	Art.-Br.	Cena
		Komad	kg/% kom.	alu	RSD/kom.
GEK-KWAO/70135	čistobela	1	10,800	6275 09 5	
GEK-KWAO/70135	belo	1	10,800	6275 08 7	
GEK-KWAO/70135	svetlosiva	1	10,800	6275 11 7	
GEK-KWAO/70135	kamen siva	1	10,800	6275 10 9	

Zidna završna maska, otvorena, za zatvaranje prodora za sprovođenje u zidovima GEK-K parapetnih kanala.



Zidna završna maska, zatvorena

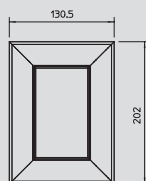

Tip	Boja	Pak.	Težina	Art.-Br.	Cena
		Komad	kg/% kom.	alu	RSD/kom.
GEK-KWAG/70135	čistobela	1	17,500	6275 49 4	
GEK-KWAG/70135	belo	1	17,500	6275 48 6	
GEK-KWAG/70135	svetlosiva	1	17,500	6275 51 6	
GEK-KWAG/70135	kamen siva	1	17,500	6275 50 8	

Zidna završna maska, zatvorena, za zatvaranje prodora za sprovođenje u zidovima GEK-K parapetnih kanala kod montaže nosača.



GEK-K Sistem parapetnih kanala, visina kanala 170 mm

GEK-K Parapetni kanal tip 70170



Tip	Boja	Dužina mm	Pak. m	Težina kg/% m	Art.-Br. PVC
GEK-K70170	čistobela	2000	8	175,000	6270 26 3
GEK-K70170	belo	2000	8	175,000	6270 25 5
GEK-K70170	svetlosiva	2000	8	175,000	6270 29 8
GEK-K70170	kamen siva	2000	8	175,000	6270 27 1

Cena
RSD/m

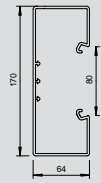

Baza kanala sa podnom perforacijom za direktnu zidnu montažu.

Širina poklopca 80 mm za sve dimenzije kanala pa usled toga, prilikom instalacije uređaja, nisu potrebni fazonski komadi poklopca. Potrebno je primenjivati isključivo ugradne uređaje sa malim ugaonim radijusima. Poklopac se naručuje posebno.

Spojница kanala



Tip	Površina	Pak. Komad	Težina kg/% kom.	Art.-Br. St / G
KU	galvanski pocinkovano	50	1,950	6031 99 4

Cena
RSD/kom.

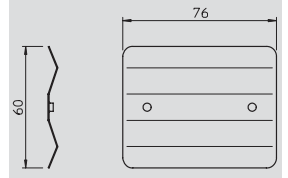

Spojница za spajanje baza kanala. Po jednom spoju potrebna su 2 komada.

Poklopac kanala



Tip	Boja	Dužina mm	Pak. m	Težina kg/% m	Art.-Br. PVC
GEK-OT80	čistobela	2000	16	38,000	6270 81 6
GEK-OT80	belo	2000	16	38,000	6270 80 8
GEK-OT80	svetlosiva	2000	16	38,000	6270 83 2
GEK-OT80	kamen siva	2000	16	38,000	6270 82 4

Cena
RSD/m



Poklopac kanala za zatvaranje GEK-K parapetnog kanala.

Ravan ugao

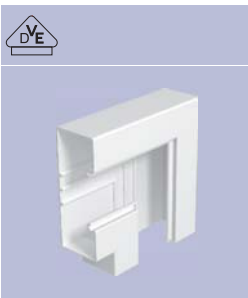

Tip	Boja	Pak. Komad	Težina kg/% kom.	Art.-Br. PVC
GEK-KF70170	čistobela	1	53,000	6272 17 7
GEK-KF70170	belo	1	53,000	6272 16 9
GEK-KF70170	svetlosiva	1	53,000	6272 19 3
GEK-KF70170	kamen siva	1	53,000	6272 18 5

Cena
RSD/kom.

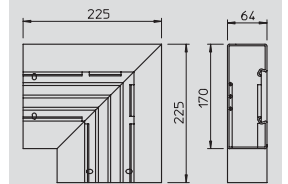

Ravan ugao za promenu pravca GEK-K parapetnih kanala.

Poklopac mora da se naruči posebno.

Ravan ugao-poklopac



Tip	Boja	Pak. Komad	Težina kg/% kom.	Art.-Br. PVC
GEK-KOTF80	čistobela	2	11,000	6274 01 3
GEK-KOTF80	belo	2	11,000	6274 00 5
GEK-KOTF80	svetlosiva	2	11,000	6274 04 8
GEK-KOTF80	kamen siva	2	11,000	6274 02 1

Cena
RSD/kom.

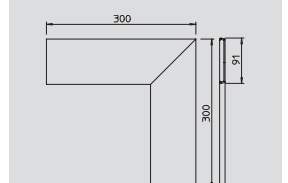

Poklopac za zatvaranje ravnih uglova.

GEK-K Sistem parapetnih kanala, visina kanala 170 mm

Spoljašnji ugao

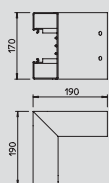

Tip	Boja	Pak.	Težina	Art.-Br.	Cena
		Komad	kg/% kom.	PVC	RSD/kom.
GEK-KA70170	čistobela	1	60,000	6272 48 7	
GEK-KA70170	belo	1	60,000	6272 47 9	
GEK-KA70170	svetlosiva	1	60,000	6272 50 9	
GEK-KA70170	kamen siva	1	60,000	6272 49 5	

Spoljašnji ugao za promenu pravca GEK-K parapetnih kanala.

Poklopac mora da se naruči posebno.



Spoljašnji ugao-poklopac

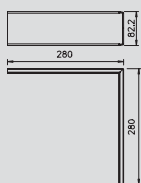

Tip	Boja	Pak.	Težina	Art.-Br.	Cena
		Komad	kg/% kom.	PVC	RSD/kom.
GEK-KOTA80	čistobela	2	13,500	6274 16 1	
GEK-KOTA80	belo	2	13,500	6274 15 3	
GEK-KOTA80	svetlosiva	2	13,500	6274 19 6	
GEK-KOTA80	kamen siva	2	13,500	6274 18 8	

Poklopac za zatvaranje spoljašnjih uglova.



Unutrašnji ugao

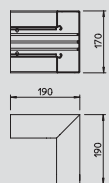

Tip	Boja	Pak.	Težina	Art.-Br.	Cena
		Komad	kg/% kom.	PVC	RSD/kom.
GEK-KI70170	čistobela	1	67,000	6272 79 7	
GEK-KI70170	belo	1	67,000	6272 78 9	
GEK-KI70170	svetlosiva	1	67,000	6272 81 9	
GEK-KI70170	kamen siva	1	67,000	6272 80 0	

Unutrašnji ugao za promenu pravca GEK-K parapetnih kanala.



T-komad

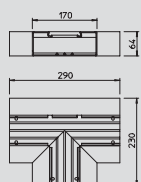

Tip	Boja	Pak.	Težina	Art.-Br.	Cena
		Komad	kg/% kom.	PVC	RSD/kom.
GEK-KT70170	čistobela	1	65,000	6273 16 5	
GEK-KT70170	belo	1	65,000	6273 15 7	
GEK-KT70170	svetlosiva	1	65,000	6273 18 1	
GEK-KT70170	kamen siva	1	65,000	6273 17 3	

T-komad za promenu pravca GEK-K parapetnih kanala.



Završni komad

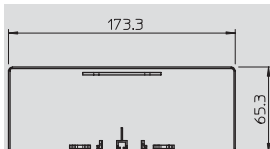

Tip	Boja	Pak.	Težina	Art.-Br.	Cena
		Komad	kg/% kom.	PVC	RSD/kom.
GEK-KE70170	čistobela	10	5,100	6273 46 7	
GEK-KE70170	belo	10	5,100	6273 45 9	
GEK-KE70170	svetlosiva	10	5,100	6273 48 3	
GEK-KE70170	kamen siva	10	5,100	6273 47 5	

Završni komad za zatvaranje GEK-K parapetnih kanala.



Zidna završna maska, otvorena

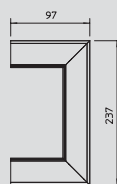

Tip	Boja	Pak.	Težina	Art.-Br.	Cena
		Komad	kg/% kom.	alu	RSD/kom.
GEK-KWAO/70170	čistobela	1	12,100	6275 17 6	
GEK-KWAO/70170	belo	1	12,100	6275 16 8	
GEK-KWAO/70170	svetlosiva	1	12,100	6275 19 2	
GEK-KWAO/70170	kamen siva	1	12,100	6275 18 4	

Zidna završna maska, otvorena, za zatvaranje prodora za sprovođenje u zidovima GEK-K parapetnih kanala.



GEK-K Sistem parapetnih kanala, visina kanala 170 mm

Zidna završna maska, zatvorena



Tip	Boja	Pak.	Težina	Art.-Br.	Cena RSD/kom.
		Komad	kg/% kom.	alu	
GEK-KWAG/70170	čistobela	1	21,000	6275 56 7	
GEK-KWAG/70170	belo	1	21,000	6275 55 9	
GEK-KWAG/70170	svetlosiva	1	21,000	6275 58 3	
GEK-KWAG/70170	kamen siva	1	21,000	6275 57 5	

Zidna završna maska, zatvorena, za zatvaranje prodora za sprovođenje u zidovima GEK-K parapetnih kanala kod montaže nosača.

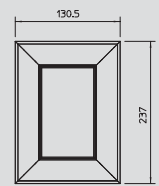

Pribor za parapetni kanal GEK-K

Stezaljka poklopca

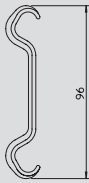

Tip	Boja	Pak.	Težina	Art.-Br.	Cena
		Komad	kg/% kom.	PVC	RSD/kom.
KL	kamen siva	25	0,500	6270 56 5	

Stezaljke poklopca za bolje i jednostavnije postavljanje kablova u GEK-K parapetne kanale.

Stezaljka poklopca može da se pomera po celoj dužini kanala.



Ugradna dozna za uređaje, jednostruka

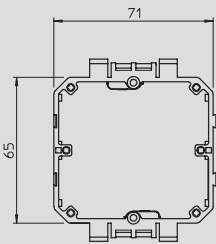

Tip	Boja	Pak.	Težina	Art.-Br.	Cena
		Komad	kg/% kom.	PVC	RSD/kom.
2390/8T	kamen siva	5	6,500	6270 74 3	

Dozna, jednostruka, za montažu uređaja sa nosačima sa zavrtnjima.

Ugradna dozna za uređaje se pričvršćuje u konturu poklopca.



Ugradna dozna za uređaje, dvostruka

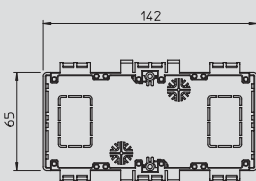

Tip	Boja	Pak.	Težina	Art.-Br.	Cena
		Komad	kg/% kom.	PVC	RSD/kom.
2390/8T2	kamen siva	5	10,500	6270 77 8	

Dozna, dvostruka, za montažu uređaja sa nosačima sa zavrtnjima.

Ugradna dozna za uređaje se pričvršćuje u konturu poklopca.

Mogu se montirati dva uređaja sa nosačima sa zavrtnjima, ili jedan trostruki uređaj kojem je potrebno mesto od dva standardna uređaja.



Dozna za ugradnju uređaja sa uvijačem

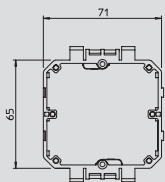

Tip	Boja	Pak.	Težina	Art.-Br.	Cena
		Komad	kg/% kom.	PVC	RSD/kom.
2390/8T LW	kamen siva	5	7,500	6270 75 1	

Dozna za ugradnju uređaja, jednostruka, za montažu uređaja sa priključkom na optičke kablove.

Ugradna dozna za uređaje se pričvršćuje u konturu poklopca.



Učvršćivač kablova

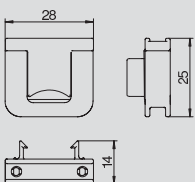

Tip	Boja	Pak.	Težina	Art.-Br.	Cena
		Komad	kg/% kom.	PVC	RSD/kom.
2390/Z8	kamen siva	50	0,500	6270 72 7	

Učvršćivač kablova za montažu na ugr. dozne za uređaje.

Učvršćivač kablova sile odgovara za ugradnu doznu za uređaje 2390/8T...



Adapter Modul 45, jednostruki

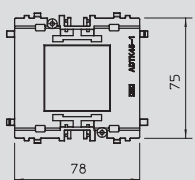

Tip	Boja	Dimen- zija a	Dimen- zija b	Pak.	Težina	Art.-Br.	Cena
		mm	mm	Komad	kg/% kom.		RSD/kom.
ADT K 45-1	grafitno crna	75	74,5	12	2,620	6258 13 1	

Za ugradne uređaje Modul 45, jednostruko.



Pribor za parapetni kanal GEK-K

Adapter Modul 45, dvostruki/trostruki



Tip	Boja	Dimenzija a mm	Dimenzija b mm	Pak. Komad	Težina kg/% kom.	Art.-Br.
ADT K45/2/3	grafitno crna	149	74,5	6	4,270	6258 13 5

Za ugradne uređaje Modul 45, dvostruko/trostruko.

Cena
RSD/kom.

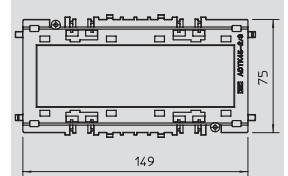

Adapter Modul 45, jednostruki



Tip	Boja	Dimenzija a mm	Dimenzija b mm	Pak. Komad	Težina kg/% kom.	Art.-Br.
ADT H1	providna	53,5	53	10	1,890	6258 17 4

Poklopac za prekrivanje modul 45-utičnica, kod montaže sa adapterima u GEK-K parapetnim kanalima.

Cena
RSD/kom.

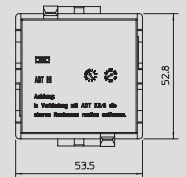

Adapter Modul 45, dvostruki/trostruki



Tip	Boja	Dimenzija a mm	Dimenzija b mm	Pak. Komad	Težina kg/% kom.	Art.-Br.
ADT H2/3	providna	140,5	53	5	4,400	6258 18 2

Poklopac za prekrivanje modul 45-utičnica, kod montaže sa adapterima u GEK-K parapetnim kanalima.

Cena
RSD/kom.

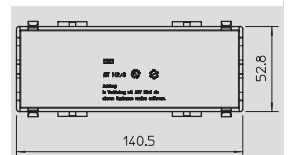

Pregradni zid



Tip	Boja	Dužina mm	Pak. m	Težina kg/% m	Art.-Br.
2371	svetlosiva	2000	40	17,000	6023 11 8

Pregrada za podelu kanala kod različitih nivoa napona.

Pregrade se nataknu na profil baze kanala.

Cena
RSD/m

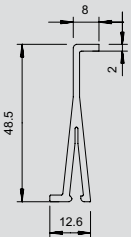

Bend-radius-ravan ugao



Tip	Boja	Pak. Komad	Težina kg/% kom.	Art.-Br.
TW/BR-F	svetlosiva	5	4,100	6023 08 9

Bend-Radius za standardizovano sprovođenje i pridržavanje radijusa savijanja optičkih vlakana u WDK-kanalima od bočne visine 60 mm i GEK-K kanalima.

Cena
RSD/kom.

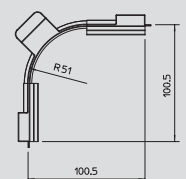

Bend-Radius- spoljašnji ugao

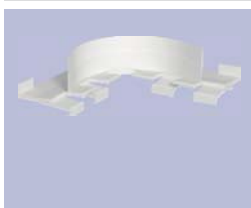

Tip	Boja	Pak. Komad	Težina kg/% kom.	Art.-Br.
TW/BR-A	svetlosiva	5	4,600	6023 08 5

Bend-Radius za standardizovano sprovođenje i pridržavanje radijusa savijanja optičkih vlakana u WDK-kanalima od bočne visine 60 mm i GEK-K kanalima.

Cena
RSD/kom.

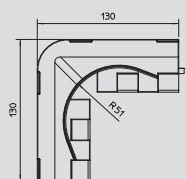

Bend-Radius- unutrašnji ugao



Tip	Boja	Pak. Komad	Težina kg/% kom.	Art.-Br.
TW/BR-I	svetlosiva	5	4,120	6023 08 1

Bend-Radius za standardizovano sprovođenje i pridržavanje radijusa savijanja optičkih vlakana u WDK-kanalima od bočne visine 60 mm i GEK-K kanalima.

Cena
RSD/kom.

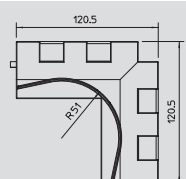

Pribor za parapetni kanal GEK-K

Spojnica profila



Tip	Dužina mm	Broj profila	Pak. Komad	Težina kg/% kom.	Art.-Br.
PV/N3/50H	50	2	1	0,730	6288 10 0
PV/N3/75H	75	3	1	1,080	6288 10 2
PV/N3/100H	100	4	1	1,430	6288 10 4
PV/N3/125H	125	5	1	1,800	6288 10 6
PV/N3/150H	150	6	1	2,130	6288 10 8
PV/N3/175H	175	7	1	2,470	6288 11 0
PV/N3/200H	200	8	1	2,830	6288 11 2
PV/N3/225H	225	9	1	3,170	6288 11 4
PV/N3/250H	250	10	1	3,540	6288 11 6
PV/N3/275H	275	11	1	3,900	6288 11 8
PV/N3/300H	300	12	1	4,300	6288 12 0

Cena
RSD/kom.

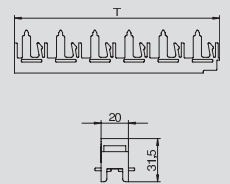

Spojnica profila, horizontalna, sa otvorima za uvođenje, za uklapanje konvekcionih mrežastih profila.

Zatezni lučni nosač



Tip	Pak. Komad	Težina kg/% kom.	Art.-Br. St
SP2	1	0,420	6288 17 1

Cena
RSD/kom.

Zatezni lučni nosač za pričvršćivanje podloge između konvekcionne mreže i pričvrzne konzole.

Odgovara za pričvrzne konzole za debljine prozorskog simsa 23.5 mm.

Zvučna izolacija



Tip	Pak. Komad	Težina kg/% kom.	Art.-Br.
7LSB	15	100,500	6288 65 0

Cena
RSD/kom.

Zaštitna zvučna barijera služi za smanjenje prenosa zvuka kroz vazduh u okviru sistema kanala.

Zvučna izolacija iznosi oko 40 dB.

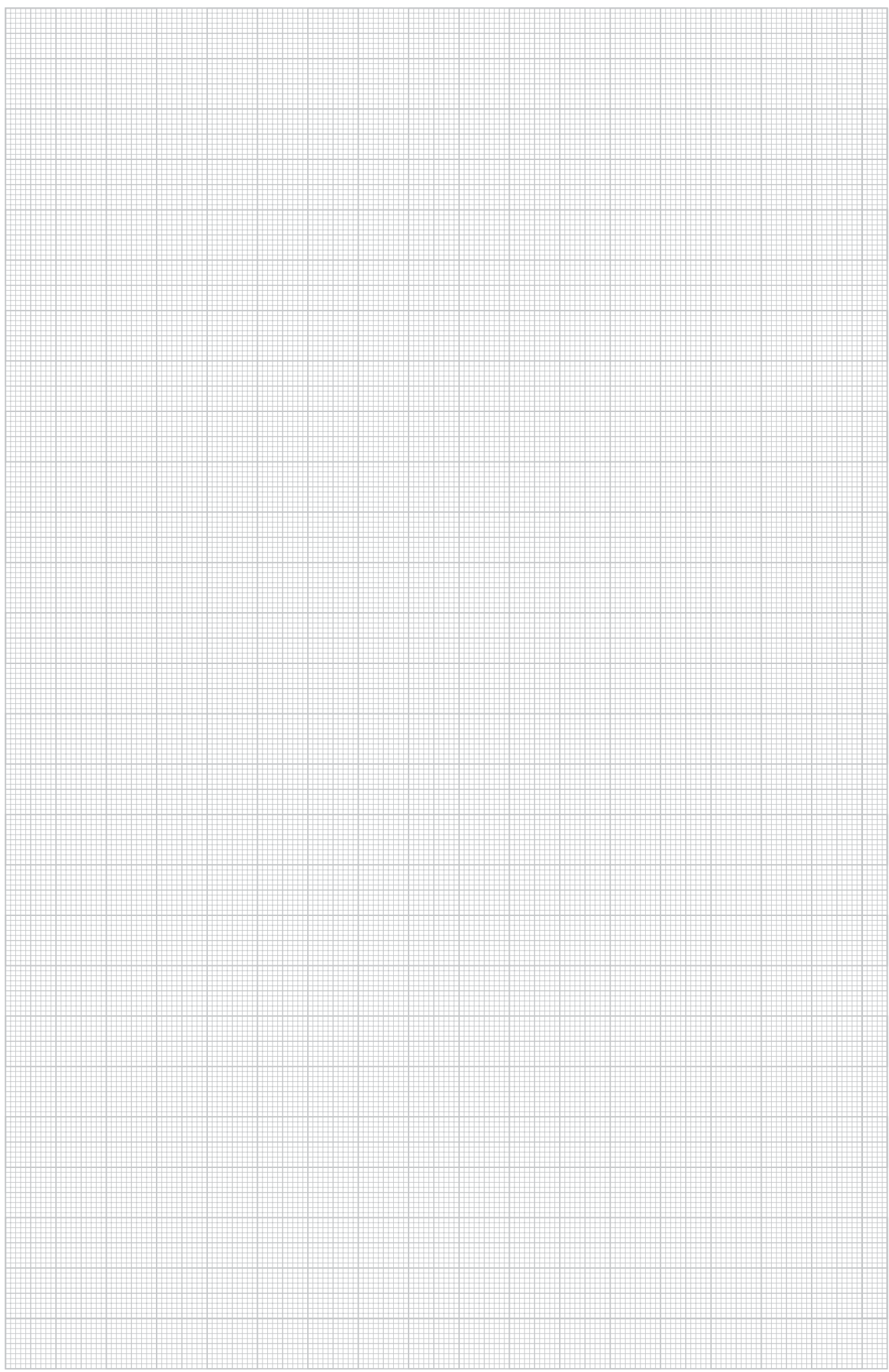

**Provoditi struju.
Prenositi podatke.
Kontrolisati energiju.**

EGS

UFS

VBS

TBS

KTS

BSS

LFS

**VBS Sistemi
za spajanje i pričvršćivanje**

Sistemi razvodnih kutija
Sistemi za šuplje zidove
Sistemi stezaljki
Sistemi uvodnica
Pričvrtni sistemi
Sistemi stezaljki nosača
Sistemi šina
Navojni i udarni sistemi

**TBS sistemi za zaštitu od sklopnih i
atmosferskih prenapona**

Sistemi zaštite od prenapona
Sistemi za izjednačavanje potencijala
Sistemi za zaštitu od atmosferskih prenapona
Sistemi uzemljenja

KTS Sistemi nosača kablova

Montažni sistemi
Sistemi šina
Sistemi nosača kablova
Sistemi mrežastih nosača kablova
Sistemi lestvičastih nosača kablova
Sistemi za nosača kablova za velike raspone
Sistemi usponskih lestvičastih nosača kablova
Sistemi nosača kablova za rasvetu
Modularni sistemi
Sistemi od nerđajućeg čelika
Sistemi za održavanje funkcionalnosti i MLAR-sistemi

BSS Vatrootporni sistemi

Sistemi vatrootpornih prodora kablova
Sistemi vatrootpornih kanala
Sistemi za održavanje funkcionalnosti
MLAR-sistemi

LFS Sistemi kablovskih kanala

Sistemi kablovskih kanala
Sistemi podnih kanala
Sistemi kanala za ožičenje
Sistemi parapetnih kanala
Sistemi parapetnih kanala - pribor
Medijski stubovi

EGS Sistemi ugradnih uređaja

Bazni elementi
Elektronski uređaji
OBO BUS-sistem
Radio-sistemi
Standard program
Dialog program
Aura program
Modul 45-program
Compacta program
Bolnička tehnika
Nazidni program
Program za vlažne prostorije
Program od aluminijumskog odlivka
Tehnika za prenos podataka

UFS Sistemi podnog razvoda

Sistemi zatvorenih podnih kanala
Sistemi otvorenih podnih kanala
Sistemi za ugradnju uređaja
Sistem Modul45 i informacione tehnologije

OBO Bettermann d.o.o. Novi Sad
Sentandrejski put 184, 21000 Novi Sad
Tel/Fax: 021/410 533, 410 534, 410 535
email: info@obo.co.yu
www.obo-bettermann.com

PJ Beograd
Vodovodska 158/5, 11030 Beograd
Tel/Fax: 011/2397 092, 2397 394,
2397 395, 2397 396

OBO
BETTERMANN