

Katalog 2010/2011



Unterflur-Systeme

Willkommen beim Kundenservice

Servicetelefon: 0 23 73 / 89-1500

Telefax für Anfragen: 0 23 73 / 89-77 77

Telefax für Aufträge: 0 23 73 / 89-77 55

E-Mail: info@obo.de

Internet: www.obo.de



Nutzen Sie den direkten Draht zum OBO Kundenservice! Unter der Service-Hotline 02373/89-1500 stehen wir Ihnen täglich von 7.30 bis 17.00 Uhr für alle Fragen zum OBO-Komplettprogramm für die Elektroinstallation zur Verfügung. Der neu strukturierte OBO Kundenservice bietet Ihnen das volle Programm:

- Kompetente Ansprechpartner aus Ihrer Region
- Alle Informationen zur OBO-Produktpalette
- Fachkundige Beratung zu speziellen Anwendungsthemen
- Schnellen und direkten Zugriff auf alle technischen Daten der OBO-Produkte – auch in Sachen Kundennähe wollen wir die Besten sein!

Inhalt

	Planungshilfe	6
	EÜK Estrichüberdecktes Kanal-System	205
	OKA Offenes Kanal-System, estrichbündig	225
	OKB Offenes Kanal-System, estrichbündig	247
	Kanalsysteme für Geräteeinbau ab 55 mm Estrichhöhe	257
	EBK Estrichbündiges Kanal-System, geschlossen	269
	IBK Im-Beton-System	279
	AIK Aufflur-Installationskanal-System	289
	GES Geräteeinsätze	299
	Rahmenkassetten und nivellierbare Kassetten	317
	Schwerlastkassetten	339
	Einbausysteme für Installationsgeräte	347
	Fußbodenübertagende Geräteeinbaueinheiten Typ Telitank	361
	Unterflur-Auslässe und Komplettlösungen	371
	Installationskomponenten für Doppel- und Hohlboden	385
	Einbaugeräte Modul 45	397
	UFS Brandschutz-Systeme	405
	Verzeichnisse	409



OBO UFS-Seminare: Wissen aus erster Hand

Mit einem umfangreichen Schulungs- und Seminarprogramm zum Thema Unterflur-Systeme unterstützt OBO Anwender mit Fachwissen aus erster Hand. Neben den theoretischen Grundlagen geht es auch um die praktische Umsetzung im Alltag. Konkrete Anwendungs- und Berechnungsbeispiele runden die umfangreiche Wissensvermittlung ab.

Ausschreibungstexte, Produktinfos und Datenblätter

Wir machen Ihnen das Leben leichter. Mit einer umfangreichen Auswahl praxisgerecht aufbereiteter Materialien, die Sie bereits im Vorfeld zum Beispiel bei der Planung und Kalkulation eines Projektes wirkungsvoll unterstützen. Dazu gehören:

- Ausschreibungstexte
- Produktinfos
- Merkblätter
- Datenblätter

Diese Unterlagen werden von uns kontinuierlich aktualisiert und können im Internet-Download-Bereich unter www.obo.de rund um die Uhr kostenlos abgerufen werden.

Ausschreibungstexte im Internet unter

www.ausschreiben.de

Mehr als 10.000 Einträge aus den Bereichen KTS, BSS, TBS, LFS, EGS und UFS können kostenlos abgerufen werden. Durch regelmäßige Aktualisierungen und Erweiterungen haben Sie stets einen umfassenden Überblick über die OBO-Produkte. Dabei stehen alle gängigen Dateiformate zur Verfügung (PDF, DOC, GAEB, HTML, TEXT, XML, ÖNORM).
www.ausschreiben.de

Planungs- und Montagehilfen

	Allgemeine Planungshilfe	6
	EÜK Estrichüberdecktes Kanal-System	15
	OKA Offenes Kanal-System, estrichbündig	31
	OKB Offenes Kanal-System, estrichbündig	45
	Kanalsystem für Geräteeinbau ab 55 mm Estrichhöhe	53
	EBK Estrichbündiges Kanal-System, geschlossen	61
	IBK Im-Beton Kanal-System	69
	AIK Aufflur-Installationskanal-System	75
	GES Geräteeinsätze	83
	Rahmenkassetten und nivellierbare Kassetten	99
	Schwerlastkassetten	127
	Einbausysteme für Installationsgeräte	145
	Fußbodenüberterragende Geräteeinbaueinheiten Typ Telitank	155
	Unterflur-Auslässe und Komplettlösungen	163
	Installationskomponenten für Doppel- und Hohlboden	177
	Einbaugeräte Modul 45	189
	UFS Brandschutz-Systeme	195
	Weitere Informationen	199





Grundlagen der Planung



Installationstechnische Anforderungen

Zu den installationstechnischen Anforderungen, die bei Planung und Auswahl eines Unterflur-Systems zu berücksichtigen sind, gehören:

- Anzahl der Dienste (Strom, Kommunikation, Daten)
- Füllfaktor
- Leitungsbiegeradien
- Reserve

Anforderungen aus der Baukonzeption

Aus den architektonischen und innenarchitektonischen Voraussetzungen sowie sonstigen Gegebenheiten der Baukonzeption resultieren weitere Anforderungen an das Unterflur-System. Hier spielen eine Rolle:

- Art des Raumes (trocken oder nass)
- Ausführung des Fußbodenbelages
- Stärke des Bodenbelages
- Stärke und Art des Estrichs
- Verkehrslasten
- Umgebungstemperatur (Fußbodenheizung)

Organisatorische Anforderungen

Einsatzbereiche und Nutzungswünsche hinsichtlich der Elektroinstallation bestimmen die organisatorischen Anforderungen an ein Unterflur-System. Dabei sind folgende Kriterien maßgeblich:

- Flexibilität der Nutzung (z. B. leichte Anpassung an sich ändernde Nutzungsvorgaben)
- Problemlose Änderung der Gerätebestückung
- Einfacher Wechsel vom betriebsbereiten in den ungenutzten Zustand und umgekehrt



Ästhetische Anforderungen

Auch formale und ästhetische Kriterien können bei der Auswahl eines Unterflur-Systems von Bedeutung sein. Beispielsweise dann, wenn gestalterische Maxime einer besonderen innenarchitektonischen Konzeption bei Formen und Materialien zu berücksichtigen sind.

Sicherheitstechnische Anforderungen

Das Thema Sicherheit spielt insbesondere im Bereich der Datentechnik eine immer wichtigere Rolle. Deshalb kann auch dieser Punkt bei Auswahl und Konzeption eines Unterflur-Installationssystems einer besonderen Beachtung bedürfen. Zum Beispiel wenn die Forderung besteht, Datennetze vor unbefugtem Zugriff zu schützen.





Bodenpflegearten



Richtige Auswahl der Geräteeinbaueinheiten

Bestandteil der OBO Unterflur-Systeme sind unterschiedliche Geräteeinbaueinheiten, die für die Aufnahme der Installationsgeräte (Schutzkontakt-Steckdosen etc.) vorgesehen sind. Maßgebliches Kriterium für die Auswahl der richtigen Geräteeinbaueinheiten ist die Art des Fußbodenbelages. Unterschieden wird hier nach Pflegearten, denn die Geräteeinbaueinheit muss beispielsweise gegen eindringende Feuchtigkeit auf die vorgesehene Reinigungsmethode (trocken, feucht oder nass) abgestimmt sein. Die Einstufung in die Pflegekategorien ist in der Norm DIN EN 50085 geregelt.

Trockenpflege

Das Kriterium der Einstufung "Trockenpflege" erfüllen im Wesentlichen textile Bodenbeläge, die regelmäßig durch Absaugen des Schmutzes ("trocken") gereinigt werden. Die Norm spricht hier von

"flüssigkeitslosen oder flüssigkeitsarmen Reinigungsverfahren" und definiert außerdem, dass beim Einsatz von Reinigungslösungen deren Menge so gering dosiert sein muss, dass es nicht zu einer "Lachenbildung bzw. Durchnäsung des Bodenbelages" kommen kann.

Feuchtpflege

Die Voraussetzung zur Anwendung der Reinigungsmethode Feuchtpflege erfüllen glatte Bodenbeläge wie zum Beispiel Linoleum, PVC, versiegelte Holzböden, polierte Steinböden etc. Das Gebäudereinigungshandwerk definiert diese Pflegeart als staubbindendes Wischen in einer Arbeitsstufe mit nebelfeuchten oder präparierten Reinigungstextilien. Eine genaue Beschreibung der Reinigungsmethoden finden Sie im Lehrbuch für Gebäudereinigung.





Nasspflege

Die "Nasspflege" wird insbesondere dort angewandt, wo es gilt, besonders hartnäckige und haftende Verschmutzungen zu beseitigen. Für diese Pflegemethode kommen insbesondere Steinbeläge, Fliesen- und Keramikböden sowie Linoleum- und PVC-Beläge in Frage. Die Nasspflege wird in zwei Verfahren unterteilt:

- Nasswischen einstufig
- Nasswischen zweistufig

Das einstufige Nasswischen eignet sich bei geringeren Verschmutzungsgraden oder feuchtigkeitsempfindlichen Bodenbelägen wie z. B. Doppelböden oder in EDV-Räumen.

Laut Vorgaben wird der Bodenbelag bei dieser Methode in einem Arbeitsgang mit mehr oder weniger stark entwässerten Reinigungstextilien (Mop, Wischbezug, Scheuer- bzw. Wischtuch, Vliestuch) gereinigt. Die zurückbleibende Feuchtigkeit lässt man abtrocknen.

Das zweistufige Nasswischen eignet sich bei stärkeren Verschmutzungsgraden. Die Zweistufenmethode entspricht dem klassischen Nasswischverfahren: Im ersten Arbeitsgang wird mit Reinigungstextilien (Tüchern, Mop, Wischbezügen, Breitwischgeräten etc.) so viel Reinigungsflüssigkeit aufgetragen, dass auch stark haftende Verschmutzungen aufgeweicht bzw.

abgelöst werden. Im zweiten Durchgang wird die auf dem Bodenbelag verbliebene Flüssigkeit (samt Verschmutzung) mit Reinigungstextilien aufgewischt.

Ausreichender Schutz der Elektroinstallation

Durch die richtige Auswahl der Geräteeinbaueinheiten, abgestimmt auf die jeweilige Bodenpflegeart, wird sichergestellt, dass die Elektroinstallation vor dem Eindringen von Feuchtigkeit und Schmutz geschützt ist. Dazu werden die Geräteeinbaueinheiten nach EN 50085 geprüft und entsprechend gekennzeichnet. Alle von OBO BETTERMANN für den Einsatz in nass gepflegten Böden freigegebenen UFS-Produkte erfüllen ohne Einschränkungen die Anforderungen der Norm.



Schutzziele, Normung und Prüfung



Zuständigkeiten in der Normung

Normen lassen sich in zwei Kategorien unterteilen: Errichterbestimmungen und Geräteprüfbestimmungen. Für die Einhaltung der Errichtungsbestimmungen ist in erster Linie der Installateur verantwortlich. Die Normen der Reihe DIN VDE 0100 definieren die wichtigsten Anforderungen an die Elektroinstallation. Geräteprüfbestimmungen sind Produktnormen, die Prüfkriterien für bestimmte Produkte festlegen. Für die Einhaltung dieser Vorschriften sind die Hersteller verantwortlich. Die Konformität zu einer bestimmten Prüfbestimmung wird häufig durch einen Zeichengenehmigungsausweis dokumentiert. Dieser bestätigt, dass ein unabhängiges Prüf- und Zertifizierungsinstitut die entsprechenden Tests durchgeführt und die Ergebnisse dokumentiert hat.

Europäische Normung

Das Bestreben, nationale Normen durch eine europäische Norm abzulösen, ist erklärtes Ziel der Europäischen Union. Sie erleichtern den Vertrieb von Produkten und gestalten den Binnenmarkt transparent. Nationale Abweichungen sind nur dann zulässig, wenn nationale Gesetze dies zwingend erfordern.

Anforderungen an Elektro-Installationskanalsysteme legt die Normenreihe DIN EN 50085 fest. Der Teil

2-2 behandelt Unterflur- und Aufflur-Systeme und wurde im Juli 2009 veröffentlicht. Für einen Übergangszeitraum von 2 Jahren gelten entweder die Anforderungen der Norm DIN VDE 0634 Teil 1 und Teil 2 oder die Anforderungen nach DIN EN 50085. OBO Unterflur-Installationssysteme entsprechen einer dieser Normen und verfügen über entsprechende VDE-Zeichengenehmigungsausweise.

Geräteprüfbestimmungen dienen vordringlich

- der Sicherheit (Schutz gegen elektrischen Schlag)
- der Definition der Einsatzbereiche
- der Funktionsdefinition
- der Bewertung von Belastbarkeiten

Klassifizierung für Unterflur-Systeme

Die DIN EN 50085-1 als genereller Teil für Elektro-Installationskanalsysteme und DIN EN 50085-2-2 als systemspezifischer Teil für Unterflur-Systeme schreibt zwingend eine Klassifizierung der Produkte vor. Damit werden Produkteigenschaften europaweit einheitlich festgelegt. Erstmals enthält eine Norm für Installationssysteme auch Belastungsprüfungen für vertikale Lasten, die über eine große Fläche wirken (Schwerlast). Diese Prüfbe-

stimmung ist jedoch wenig praxisbezogen, so dass OBO BETTERMANN seine Schwerlast-Systeme weiterhin nach eigenen Vorgaben prüft und seine Schwerlastsysteme in 2 Lastklassen einordnet: SL1 für Belastungen bis 10 kN und SL2 für Belastungen bis 20 kN.



Errichterbestimmungen

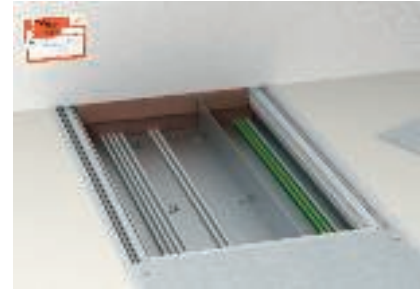

Errichterbestimmungen dienen insbesondere

- der Sicherheit (Schutz gegen elektrischen Schlag)
- der Erhaltung der Funktion
- der elektromagnetischen Verträglichkeit
- der Verhütung von Bränden

Einige wichtige Bereiche der Errichterbestimmungen

In den Errichterbestimmungen nach DIN VDE werden zahlreiche Punkte beschrieben, die der Elektroinstallateur bei Aufbau und Montage eines Unterflur-Systems beachten muss. Hier einige der wichtigsten Punkte:

Mechanische Belastungen von Kabeln und Leitungen

Sowohl bei Starkstrom- als auch bei Datenkabeln muss nach DIN VDE 0298 sichergestellt werden, dass bestimmte Werte für Zugbelastungen und Biegeradien nicht überschritten werden. Auch zulässige Arten der Befestigung von Leitungen durch Schellen und Zugentlastungen werden in der Norm beschrieben.

Trennung von unterschiedlichen Diensten

Nach DIN VDE 0100-520 dürfen Leitungen unterschiedlicher Stromarten gemeinsam in einem Verlegesystem installiert werden, wenn

sichergestellt wird, dass alle Leitungen gegenüber der höchsten vorkommenden Spannung geschützt sind.

Schutzmaßnahme und Potentialausgleich

Kanalsysteme aus Metall müssen in die Schutzmaßnahme bzw. den Potentialausgleich einbezogen werden. Damit soll der Schutz gegen elektrischen Schlag (DIN VDE 0100-410) und die elektromagnetische Verträglichkeit (EMV) sichergestellt werden (EN 50310, EN 50173, EN 50174-2).

Brandschutz

Hauptbrandursachen bei Starkstromkabeln sind unvollkommene Kurz- oder Erdschlüsse (z. B. an mechanisch oder thermisch beschädigten Kabeln oder Leitungen), fehlerhafte elektrische Anschlüsse (Wackelkontakt) und Wärmestaus.

Schutzziele des Brandschutzes

Die Übertragung von Feuer und Rauch in andere Brandabschnitte muss in jedem Fall über einen ausreichend langen Zeitraum verhindert werden. Damit werden die Möglichkeiten zur Flucht, aber auch wirksame Löschmaßnahmen unterstützt. Dies gilt auch für Unterflur-Systeme, die Brandabschnitte und Flucht- und Rettungswege unterlaufen. Näheres regeln die Lei-

tungsanlagen-Richtlinien (M)LAR bzw. die Systemböden-Richtlinie (M)SysBöR.



Kabelvolumen ermitteln

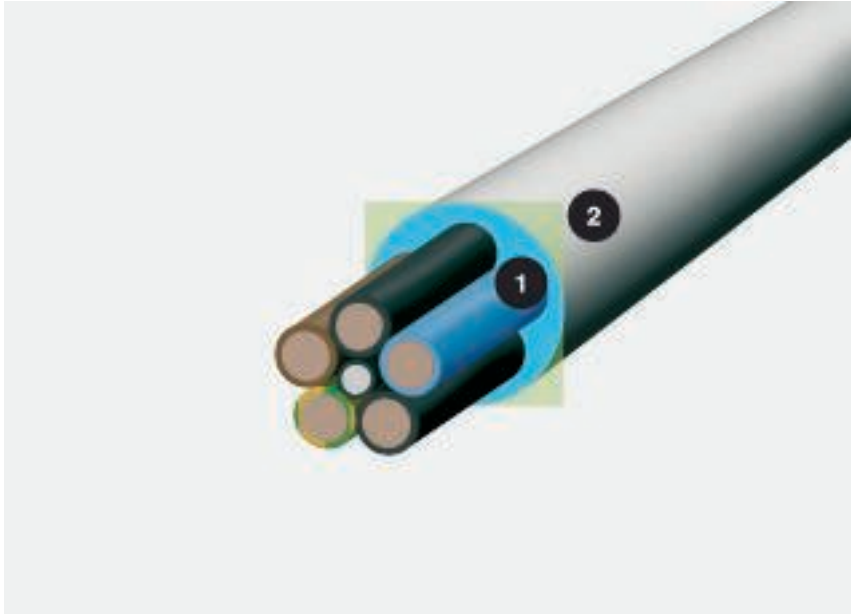

Kabeldurchmesser und Platzbedarf; 1 = Durchmesser in mm, 2 = Platzbedarf in cm²



Der Platzbedarf der Kabel im UFS-Kanal mit Leerräumen

Ein wichtiges Kriterium für die Auswahl der benötigten Kanalgröße des Unterflur-Systems ist das Kabelvolumen. Da die Kabel nie ganz eng beieinander und absolut parallel liegen, reicht es nicht, bei der Berechnung des Volumens nur den Kabeldurchmesser zugrunde zu legen. Eine realistische Bemessungsgrundlage liefert die Formel $(2r)^2$. Um Ihnen die Arbeit zu erleichtern, haben wir auf dieser Doppelseite Durchmesser und Platzbedarf der wichtigsten Kabeltypen aufgelistet. Wichtig: Bei den Werten handelt es sich um Durchschnittswerte, die von Hersteller zu Hersteller variieren können. Die genauen Werte entnehmen Sie bitte den Herstellerangaben.

Berechnung mit der Formel $(2r)^2$

Der Durchmesser sagt wenig über den tatsächlichen Platzbedarf eines Kabels aus. Rechnen Sie: $(2r)^2$. Dieser Wert spiegelt den realistischen Platzbedarf inklusive der Zwischenräume wider.



Kabelvolumen Tabelle



Typ	Durchmesser mm	Nutzquerschnitt cm ²
1 x 4	6,5	0,42
1 x 6	7	0,49
1 x 10	8	0,64
1 x 16	9,5	0,9
1 x 25	12,5	1,56
3 x 1,5	8,5	0,72
3 x 2,5	9,5	0,9
3 x 4	11	1,21
4 x 1,5	9	0,81
4 x 2,5	10,5	1,1
4 x 4	12,5	1,56
4 x 6	13,5	1,82
4 x 10	16,5	2,72
4 x 16	19	3,61
4 x 25	23,5	5,52
4 x 35	26	6,76
5 x 1,5	9,5	0,9
5 x 2,5	11	1,21
5 x 4	13,5	1,82
5 x 6	14,5	2,1
5 x 10	18	3,24
5 x 16	21,5	4,62
5 x 25	26	6,76
7 x 1,5	10,5	1,1
7 x 2,5	13	1,69



Typ	Durchmesser mm	Nutzquerschnitt cm ²
1 x 10	10,5	1,1
1 x 16	11,5	1,32
1 x 25	12,5	1,56
1 x 35	13,5	1,82
1 x 50	15,5	2,4
1 x 70	16,5	2,72
1 x 95	18,5	3,42
1 x 120	20,5	4,2
1 x 150	22,5	5,06
1 x 185	25	6,25
1 x 240	28	7,84
1 x 300	30	9
3 x 1,5	11,5	1,32
3 x 2,5	12,5	1,56
3 x 10	17,5	3,06
3 x 16	19,5	3,8
3 x 50	26	6,76
3 x 70	30	9
3 x 120	36	12,96
4 x 1,5	12,5	1,56
4 x 2,5	13,5	1,82
4 x 6	16,5	2,72
4 x 10	18,5	3,42
4 x 16	21,5	4,62
4 x 25	25,5	6,5
4 x 35	28	7,84
4 x 50	30	9
4 x 70	34	11,56
4 x 95	39	15,21
4 x 120	42	17,64
4 x 150	47	22
4 x 185	52	27
4 x 240	58	33,6
5 x 1,5	13,5	1,82
5 x 2,5	14,5	2,1
5 x 6	18,5	3,42
5 x 10	20,5	4,2
5 x 16	22,5	5,06
5 x 25	27,5	7,56
5 x 35	34	11,56
5 x 50	40	16



Typ	Durchmesser mm	Nutzquerschnitt cm ²
2 x 2 x 0,6	5	0,25
4 x 2 x 0,6	5,5	0,3
6 x 2 x 0,6	6,5	0,42
10 x 2 x 0,6	7,5	0,56
20 x 2 x 0,6	9	0,81
40 x 2 x 0,6	11	1,12
60 x 2 x 0,6	13	1,69
100 x 2 x 0,6	17	2,89
200 x 2 x 0,6	23	5,29
2 x 2 x 0,8	6	0,36
4 x 2 x 0,8	7	0,49
6 x 2 x 0,8	8,5	0,72
10 x 2 x 0,8	9,5	0,9
20 x 2 x 0,8	13	1,69
40 x 2 x 0,8	16,5	2,72
60 x 2 x 0,8	20	4
100 x 2 x 0,8	25,5	6,5
200 x 2 x 0,8	32	10,24



Typ	Durchmesser mm	Nutzquerschnitt cm ²
Cat. 5	8	0,64
Cat. 6	8	0,64



Typ	Durchmesser mm	Nutzquerschnitt cm ²
SAT/BK-Leitung	6,8	0,48



Durch die besonders kompakte Bauweise eignet sich dieses Kanal-System besonders bei sehr geringen Estrichhöhen bis 50 mm. Kanalstrecken und Zug- und -Abzweigdosen bilden im Fußboden ein Raster. Der Geräteeinbau erfolgt in Aufbaueinheiten (Telitanks).

EBK Estrichbündiges Kanalsystem, geschlossen

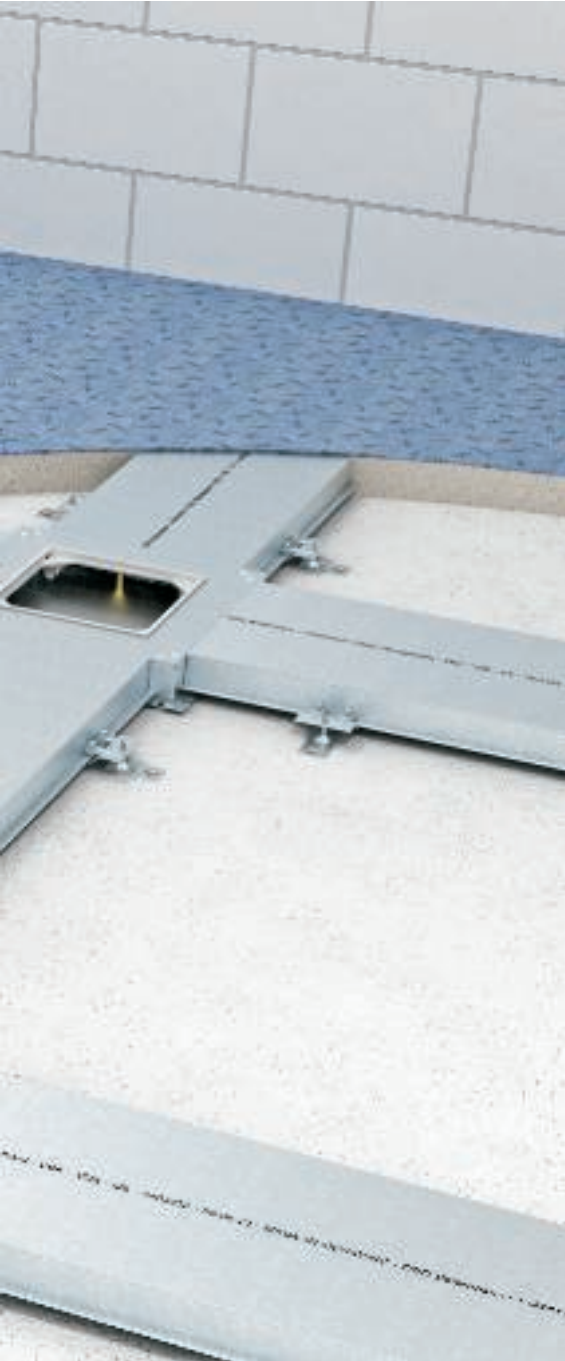

Systembeschreibung	62
Installationsprinzip	63
Belegungsübersicht - Füllfaktor	64
Montagehilfe	65



Systembeschreibung



Das geschlossene, estrichbündige Kanalsystem eignet sich für geringe Estrichaufbauten aus Zementestrich. Die Kanäle sind in den Höhen 27, 37 und 47 mm jeweils in den Breiten 190 und 250 mm erhältlich. Sie bestehen aus verzinktem Stahlblech mit einer Zinkauflage von 275 g/m². Die Unterteilung der 2- und 3-zügigen Kanäle erfolgt mittels fester Trennsteg aus Stahlblech. Verbindungsglaschen unterstützen die Stöße der Unterflurkanäle und dienen der Nivellierung des Systems. Der Höheneinstellbereich beträgt + 20 mm. Die estrichbündigen Dosenkörper ZDE werden als Zug- und Abzweigdosen genutzt und verfügen über eine Höhennivellierung von + 20 mm. Der Innenraum ist durch eine trittsichere Blindplatte ver-

schlossen, um die Verschmutzung des Kanalsystems während der Verlegung und beim Einbau des Estrichs zu verhindern. Nach dem Aushärten des Estrichs (vor der Verlegung des Bodenbelags!) wird die Blindplatte gegen einen Funktionsdeckel ausgetauscht. Funktionsdeckel können Blinddeckel oder Montagedeckel für den Aufbau eines Telitanks sein. Bei späteren Änderungen am System sind diese Deckel jederzeit wieder austauschbar. Als oberer Abschluss dient ein Teppichschutzrahmen oder Bodenbelaganlegerahmen. Der Geräteeinbau erfolgt ausschließlich über Telitanks (fußbodenübertappend), die entweder auf dem Kanal oder auf einem Dosenkörper montiert werden. Angaben zum nutzbaren Querschnitt sind

dem Bestellteil des Kataloges zu entnehmen. Der übergehende Teil des Kanalsystems besteht aus 3-mm-Stahlblech. Der Einsatzbereich des Unterflur-Kanalsystems reicht vom Büro- und Verwaltungsbau bis hin zu gewerblichen Ausstellungsflächen.



Leitungsführung

Das EBK-System eignet sich für die Leitungsführung in niedrigen Estrichhöhen. Aufgrund seiner Konzeption ist das Kanalsystem belastbar.

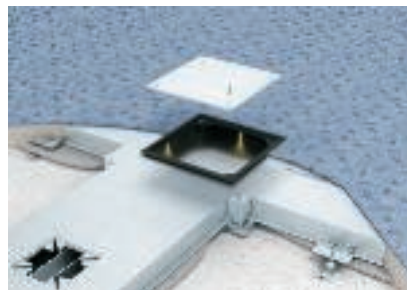

Revisionsöffnung

Unterflur-Zug- und -Abzweigdosen dienen an Kreuzungspunkten für die notwendigen Eingriffsöffnungen in das System.



Geräteaufbau

Aufgrund der niedrigen Systemhöhen erfolgt der Einbau von Installationsgeräten in Telitanks.

Hinweis: Der Telitank T4L eignet sich nicht für diese Anwendung.

Installationsprinzip

Systemkomponenten

1	Installationskanal mit Montageöffnungen
2	Zug- und Abzweigdose
3	Installationskanal, geschlossen
4	Bodenbelaganlegerahmen
5	Teppichschutzrahmen
6	Blindeckel
7	Montagedeckel für Telitank-Montage
8	Vertikalkrümmen

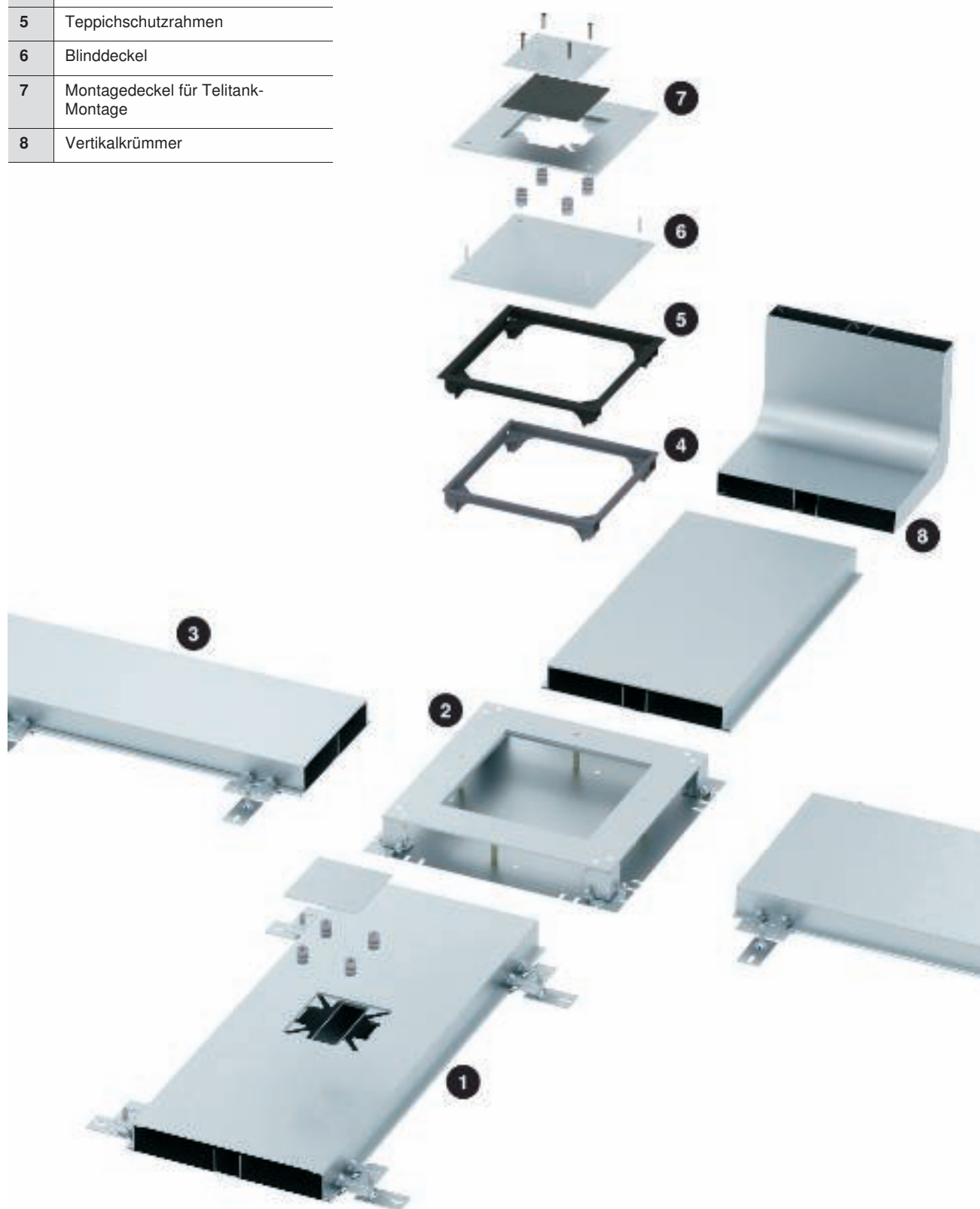

Anzahl der zu verlegenden Leitungen in einem Installationskanal

33 mm breiter Kanalzug, Anzahl der Leitungen

Ø Leitung in mm	5	6	7	8	9	10	11	12	13	14	15	16	17	18
Kanalhöhe 27 mm	15	11	8	6	5	4	3	3	2	2	2	2	1	1
Kanalhöhe 37 mm	22	15	11	9	7	6	5	4	3	3	2	2	2	2
Kanalhöhe 47 mm	29	20	15	11	9	7	6	5	4	4	3	3	2	2

78 mm breiter Kanalzug, Anzahl der Leitungen

Ø Leitung in mm	5	6	7	8	9	10	11	12	13	14	15	16	17	18
Kanalhöhe 27 mm	36	25	18	14	11	9	7	6	5	5	4	4	3	3
Kanalhöhe 37 mm	52	36	26	20	16	13	11	9	8	7	6	5	4	4
Kanalhöhe 47 mm	67	47	34	26	21	17	14	12	10	9	7	7	6	5

80 mm breiter Kanalzug, Anzahl der Leitungen

Ø Leitung in mm	5	6	7	8	9	10	11	12	13	14	15	16	17	18
Kanalhöhe 27 mm	37	26	19	14	11	9	8	6	5	5	4	4	3	3
Kanalhöhe 37 mm	53	37	27	21	16	13	11	9	8	7	6	5	5	4
Kanalhöhe 47 mm	69	48	35	27	21	17	14	12	10	9	8	7	6	5

108 mm breiter Kanalzug, Anzahl der Leitungen

Ø Leitung in mm	5	6	7	8	9	10	11	12	13	14	15	16	17	18
Kanalhöhe 27 mm	50	35	25	19	15	12	10	9	7	6	6	5	4	4
Kanalhöhe 37 mm	71	50	36	28	22	18	15	12	11	9	8	7	6	6
Kanalhöhe 47 mm	93	65	48	36	29	23	19	16	14	12	10	9	8	7

110 mm breiter Kanalzug, Anzahl der Leitungen

Ø Leitung in mm	5	6	7	8	9	10	11	12	13	14	15	16	17	18
Kanalhöhe 27 mm	51	35	26	20	16	13	10	9	7	6	6	5	4	4
Kanalhöhe 37 mm	73	50	37	28	22	18	15	13	11	9	8	7	6	6
Kanalhöhe 47 mm	95	66	48	37	29	24	20	16	14	12	11	9	8	7

140 mm breiter Kanalzug, Anzahl der Leitungen

Ø Leitung in mm	5	6	7	8	9	10	11	12	13	14	15	16	17	18
Kanalhöhe 27 mm	64	45	33	25	20	16	13	11	10	8	7	6	6	5
Kanalhöhe 37 mm	92	64	47	36	29	23	19	16	14	12	10	9	8	7
Kanalhöhe 47 mm	92	84	61	47	37	30	25	21	18	15	13	12	10	9

Montagehilfe



Anwendung in Verbundestrich

Aufgrund seiner Konstruktion für niedrige Aufbauhöhen ist das EBK-System für Verbundestrich ausgelegt. Hohe mechanische Stabilität ist durch die konstruktive Ausbildung der verwendeten Materialstärken gegeben.



Orientierung im Bauvorhaben

Anhand des Montageplanes einen Festpunkt für den Montageanfang einmessen, z. B. Unterflur-Zug- und -Abzweigdose.



Markierungen setzen

Durch Spannen von Richtschnüren oder Markierung durch eine Schlagschnur werden die genauen Kanalfuchtungen festgelegt.



Bauteile auslegen

Die systemgebundenen Bauteile werden entsprechend dem Montageplan auf dem Rohboden ausgelegt.



Verbindungsblaschen setzen

Verbindungsblaschen auf die Kanäle aufschieben. Der Stützabstand zwischen den Laschen sollte 1200 mm nicht überschreiten. An Unterflur-Zug- und -Abzweigdosen herangeführte Kanäle sind im unmittelbaren Dosenbereich durch Verbindungsblaschen zu unterstützen.



Verbindungsblaschen fixieren

An den Kanalstoßstellen ist die Verbindungsblase so anzuordnen, dass beide Kanalenden wirksam verbunden und unterstützt werden. Durch Endstücke verschlossene Kanalenden sind ebenfalls mit Verbindungsblaschen zu unterstützen.



Zug- und Abzweigdose ausrichten

Seitenwände der Unterflur-Zug- und Abzweigdose in Breite der abzweigenden Kanäle öffnen. Dose entsprechend den Markierungen ausrichten.



Verbindung Kanal/Dose

Kanäle an geöffnete Dosenseite anstoßen und durch Kanalführungsschelle (Beipack) befestigen. Bei der Verlegung von 2-zügigen Kanälen ist auf die asymmetrische Kanalinnenaufteilung, also die Trennstegmarkierung auf den Kanälen zu achten.



Kanalschnitte

Notwendige Anpassungsschnitte sind geradlinig und rechtwinklig zu den Kanalkanten und gratfrei auszuführen. Max. Anschlusswinkel „SE“ für Schräganpassungen der Kanäle an den Unterflur-Zug- und -Abzweigdosen siehe Tabelle. Vertikalkrümmen sind bauseits an Kanalstrecken und Zug- und Abzweigdosen zu befestigen.



Montagehilfe



Befestigung des Systems

Das Befestigen der Kanäle kann durch Anschrauben oder durch Setzen von OBO Dübeln erfolgen. Eine Befestigung über Bolzenschussgeräte ist vorher durch die Bauleitung zu genehmigen (BGV D9).

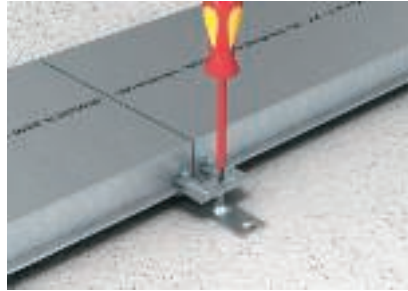

Nivellierung der Systemhöhe

Nach dem Befestigen der Kanalstrecken werden diese durch das Herausdrehen der Nivellierschrauben an den Verbindungslaschen und Unterflur-Zug- und -Abzweigdosen auf die Estrichhöhe eingestellt.



Schutzmaßnahmen, Potentialausgleich

Nach DIN VDE 0100 Teil 540 sowie DIN VDE 0634 sind alle metallischen Bauelemente des Unterflur-Kanalsystems in eine Schutzmaßnahme einzubeziehen. Das Verbinden der Bauelemente kann durch Lötten, Schweißen, Nieten oder Schrauben erfolgen.

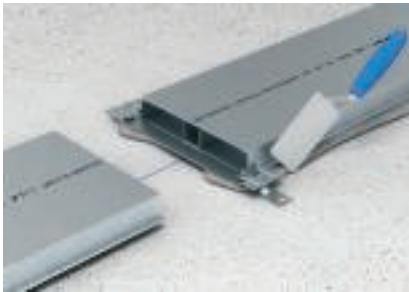

Auflage der EBK-Kanäle

Damit ein durchgehendes Auflager für das Kanalsystem gegeben ist, sind die einnivellierten Kanalstrecken mit Mörtel zu unterfüttern.



Nivellierhöhe abstimmen

Da das Kanalsystem als verbindliche Abziehlehre für den Estrich dient, ist es besonders wichtig, das Nivelliermaß mit dem Estrichbauer abzustimmen (z. B. Meterriss).



Das fertige EBK-System

Nach dem Aushärten des verarbeiteten Estrichtyps ist das fertige EBK-Unterflur-Kanalsystem begehbear und wenn gewünscht belagsfertig.

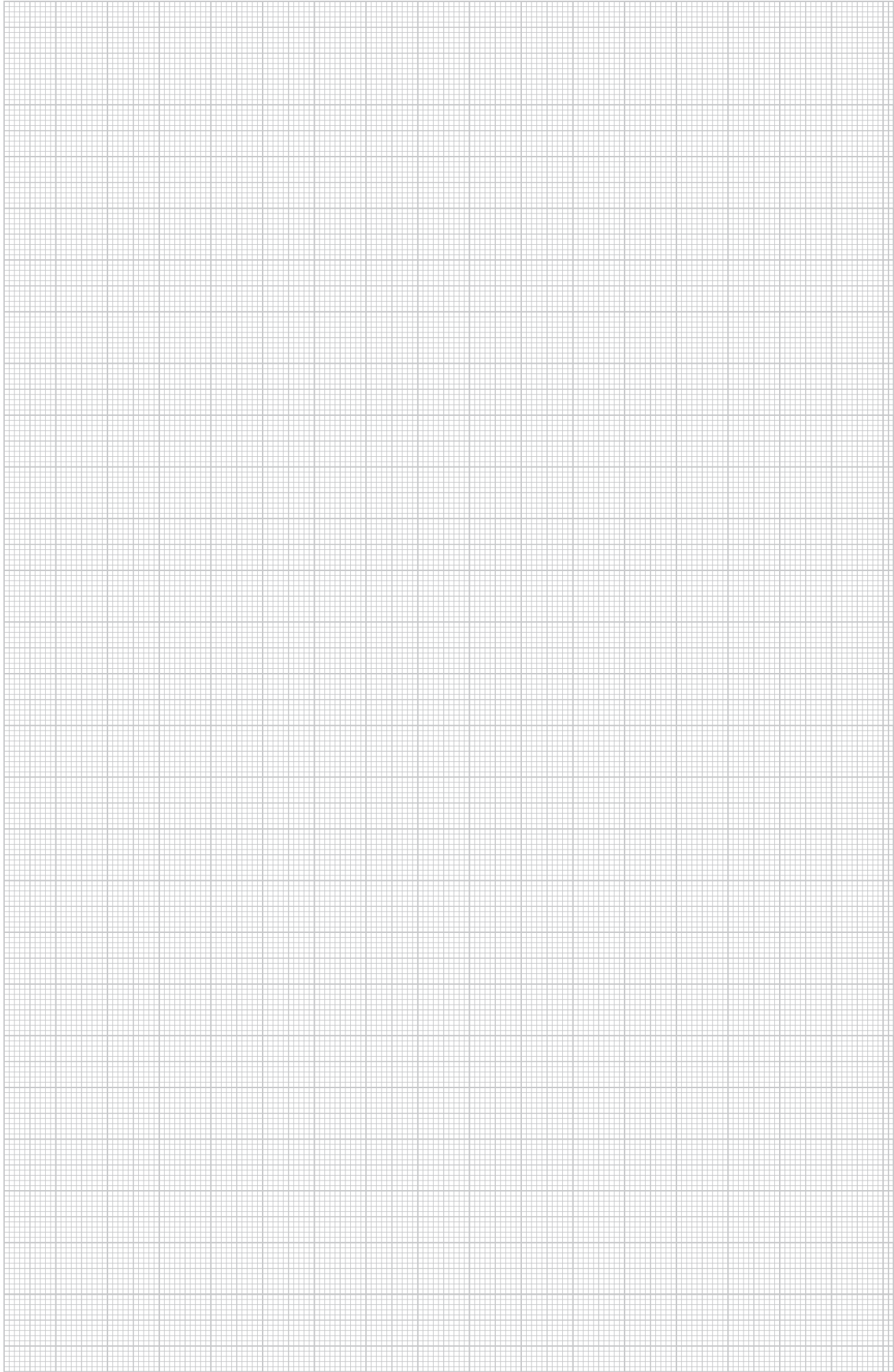

Werkstoffe Metalle

Alu — Aluminium

AlG — Aluminiumdruckguss

VA (1.4301) — Edelstahl, rostfrei 1.4301

CuZn — Messing

St — Stahl



Werkstoffe Kunststoffe

GUM — Gummi

HP — Hartpappe

PA — Polyamid

Temperaturbeständigkeit:
dauernd bis ca. 90°C, kurzzeitig bis etwa 130°C
sowie bis etwa minus 40°C*.
Chem. Beständigkeit im allgemeinen wie bei Polyäthylen.

Beständig gegen

Benzin, Benzol, Dieselöl, Aceton, Lösungsmittel für Farben und Lacke, Öle und Fette.

Unbeständig gegen

Bleichlauge, die meisten Säuren, Chlor.

Spannungsrissegefahr

Im luftfeuchten Zustand gering, nur bei einigen wässrigen Salzlösungen. Bei stark ausgetrockneten Teilen (hohe Temperatur und extrem geringe Luftfeuchtigkeit) hohe Anfälligkeit gegen Treibstoffe und verschiedene Lösungsmittel.

PA/GF — Polyamid, glasfaserverstärkt

Temperaturbeständigkeit:
dauernd bis etwa 100-110°C, kurzzeitig bis 160°C
sowie bis etwa minus 40°C*.

Beständig gegen

Benzin, Benzol, Dieselöl, Aceton, Lösungsmittel für Farben und Lacke, Öle und Fette.

Geringe Anfälligkeit gegenüber Spannungsrissebildung.

Unbeständig gegen

Bleichlauge, die meisten Säuren, Chlor.

Spannungsrissegefahr

Im luftfeuchten Zustand gering, nur bei einigen wässrigen Salzlösungen. Bei stark ausgetrockneten Teilen (hohe Temperatur und extrem geringe Luftfeuchtigkeit) hohe Anfälligkeit gegen Treibstoffe und verschiedene Lösungsmittel.

PE — Polyethylen

Temperaturbeständigkeit:
harte Sorten dauernd bis etwa 90°C, kurzzeitig bis etwa 105°C,
weiche Sorten dauernd bis etwa 80°C, kurzzeitig bis etwa 100°C sowie
bis etwa minus 40°C*.

Beständig gegen

Laugen und anorganische Säuren.

Bedingt beständig gegen

Aceton, organische Säuren, Benzin, Benzol, Dieselöl, die meisten Öle.

Unbeständig gegen

Chlor, Kohlenwasserstoffe, oxydierende Säuren.

Spannungsrissegefahr

Relativ hoch.
Spannungsrisse können unter anderem ausgelöst werden durch Aceton, verschiedene Alkohole, Ameisensäure, Äthanol, Benzin, Benzol, Buttersäure, Essigsäure, Formaldehyd, verschiedene Öle, Petroleum, Propanol, Salpetersäure, Salzsäure, Schwefelsäure, Seifenlösungen, Terpentin, Trichloräthylen, Zitronensäure.

PP — Polypropylen

Temperaturbeständigkeit:
dauernd bis ca. 90°C, kurzzeitig bis etwa 110°C
sowie bis etwa minus 30°C*.
Chem. Beständigkeit im Allgemeinen wie bei Polyäthylen.

Beständig gegen

Laugen und anorganische Säuren

Bedingt beständig gegen

Aceton, organische Säuren, Benzin, Benzol, Dieselöl, die meisten Öle

Unbeständig gegen

Chlor, Kohlenwasserstoffe, oxydierende Säuren

Spannungsrissegefahr

Gering, nur bei einigen Säuren wie Chromsäure, Flußsäure und Salzsäure, sowie Stickoxid.

PVC — Polyvinylchlorid

Temperaturbeständigkeit:
dauernd bis etwa 65°C, kurzzeitig bis etwa 75°C sowie bis etwa minus
30°C*.

Beständig gegen

Schwache Säuren, Laugen, Öle und Fette, Benzin.

Unbeständig gegen

Starke Säuren, Benzol, Aceton, Jod, Toluol, Trichloräthylen.

Spannungsrissegefahr

Gering, nur bei einigen Lösungsmitteln wie Benzol und Aceton.

MGUM — Moosgummi

*Die Minuswerte gelten nur für Teile im Ruhezustand ohne stärkere Schlagbeanspruchung.

Es gibt keinen Kunststoff, der gegen alle Chemikalien beständig ist. Die angeführten Agencien stellen nur eine kleine Auswahl dar. Bitte beachten Sie, dass beim gleichzeitigen Zusammentreffen von chemischen Einflüssen und hohen Temperaturen die Kunststoffteile besonders gefährdet sind. Hier kann es u. U. zu Spannungsrissebildungen kommen. Im Zweifelsfalle bitten wir um Ihre Rückfrage bzw. Anforderung einer ausführlichen Beständigkeitstabelle.

Spannungsrissebildung: Diese kann auftreten, wenn Kunststoffteile, welche unter Zugspannung stehen, gleichzeitig chemisch beansprucht werden. Besonders gefährdet sind hier Teile aus Polystyrol und Polyäthylen. Spannungsrisse können sogar durch Agencien ausgelöst werden, gegen die der betreffende Kunststoff im spannungslosen Zustand an sich beständig ist. Typische Beispiele für Teile, welche im bestimmungsgemäßen Gebrauch unter ständiger Zugspannung stehen: Greifschellen, Zwischenstützen von Kabelverschraubungen, Bandschellen.



Klassifizierung nach EN 50085-1

		estrichüberdeckt: EÜK-Kanäle	estrichbündig: EÜK Dosen, DUG, ..	estrichbündige Systeme OKA	estrichbündige Systeme EBK	Aufflur Systeme	Geräteinsätze GES	nivellierbare Kassetten	Rahmenkassetten	Schwerlastsysteme (UZD + Kassetten)
		EÜK	UZD	OKA	EBK	AIK	GES	RK.N	RK	.SL
6.1	Nach Werkstoff									
	in Beratung									
6.2	Nach Schlagfestigkeit für Installation und Anwendung									
6.2.1	Elektroinstallationskanalsysteme für Schlagenergie 0,5 J.									
6.2.2	Elektroinstallationskanalsysteme für Schlagenergie 1 J.									
6.2.3	Elektroinstallationskanalsysteme für Schlagenergie 2 J.									
6.2.4	Elektroinstallationskanalsysteme für Schlagenergie 5 J.						x	x	x	x
6.2.5	Elektroinstallationskanalsysteme für Schlagenergie 20 J.	x	x	x	x	x				
6.3	Nach Temperatur, wie in den Tabellen 1, 2 und 3 angegeben									
Tabelle 1	Mindestlager- und -transporttemperaturen ± 2 °C									
	-45									
	-25	x	x	x	x	x				
	-15						x	x	x	x
	-5									
Tabelle 2	Mindestinstallations- und -andwendungstemperaturen ± 2 °C									
	-25									
	-15									
	-5									
	+5	x	x	x	x	x	x	x	x	x
	+15									
Tabelle 3	Anwendungshöchsttemperaturen ± 2 °C									
	+60	x	x	x	x	x	x	x	x	x
	+90									
	+105									
	+120									

Klassifizierung nach EN 50085-1

		estrichüberdeckt: EÜK-Kanäle	estrichbündig: EÜK Dosen, DUG, ..	estrichbündige Systeme OKA	estrichbündige Systeme EBK	Aufflur Systeme	Geräteeinsätze GES	nivellierbare Kassetten	Rahmenkassetten	Schwerlastsysteme (UZD + Kassetten)
		EÜK	UZD	OKA	EBK	AIK	GES	RK.N	RK	.SL
6.4	Nach dem Widerstand gegen Flammausbreitung									
6.4.1	Feuerausbreitende Elektroinstallationskanalsysteme						x	(x)	(x)	
6.4.2	Feuer nicht ausbreitende Elektroinstallationskanalsysteme	x	x	x	x	x				x
6.5	Nach elektrischer Leitfähigkeit									
6.5.1	Elektroinstallationskanalsystem mit elektrischer Leitfähigkeit	x	x	x	x	x	x	x	x	x
6.5.2	Elektroinstallationskanalsystem ohne elektrische Leitfähigkeit									
6.6	Nach elektrischer Isoliereigenschaft									
6.6.1	Elektroinstallationskanalsystem ohne elektrische Isoliereigenschaft	x	x	x	x	x				x
6.6.2	Elektroinstallationskanalsystem mit elektrischer Isoliereigenschaft						x	x	x	
6.7	Nach den durch Gehäuse bzw. Umhüllung nach EN 60529:1991 gebotenen Schutzarten									
6.7.1	Nach Schutz gegen Eindringen von festen Fremdkörpern	x	x	x	x	x	x	x	x	x
6.7.2	Nach Schutz gegen Eindringen von Wasser		x	x				x	x	x
6.7.3	Nach Schutz gegen Berühren gefährlicher Teile						x	x	x	x



Klassifizierung nach EN 50085-2-2

		estrichüberdeckt: EÜK-Kanäle	estrichbündig: EÜK Dosen, DUG, ..	estrichbündige Systeme OKA	estrichbündige Systeme EBK	Aufflur Systeme	Geräteinsätze GES	nivellierbare Kassetten	Rahmenkassetten	Schwerlastsysteme (UZD + Kassetten)
		EÜK	UZD	OKA	EBK	AIK	GES	RK.N	RK	.SL
6.101	Nach Art der Bodenpflege									
6.101.1	Elektroinstallationskanalsysteme für trockene Bodenpflege									
6.101.2	Elektroinstallationskanalsysteme für Nassreinigung des Fußbodens, wenn die Serviceeinheit nicht in Gebrauch ist		x					x	x	x
6.101.3	Elektroinstallationskanalsysteme für Nassreinigung des Fußbodens, wenn die Serviceeinheit in Gebrauch ist		x					x	x	x
6.102	Nach dem Widerstand gegen vertikale Lasten, die über eine kleine Fläche wirken									
6.102.1	Elektroinstallationskanalsysteme für 500 N									
6.102.2	Elektroinstallationskanalsysteme für 750 N	x								
6.102.3	Elektroinstallationskanalsysteme für 1000 N									
6.102.4	Elektroinstallationskanalsysteme für 1500 N					x				
6.102.5	Elektroinstallationskanalsysteme für 2000 N						x			
6.102.6	Elektroinstallationskanalsysteme für 2500 N									
6.102.7	Elektroinstallationskanalsysteme für 3000 N		x	x	x			x	x	
6.103	Nach dem Widerstand gegen vertikale Lasten, die über eine große Fläche wirken									
6.103.1	Elektroinstallationskanalsysteme für 2000 N									
6.103.2	Elektroinstallationskanalsysteme für 3000 N							x		
6.103.3	Elektroinstallationskanalsysteme für 5000 N						x		x	
6.103.4	Elektroinstallationskanalsysteme für 10000 N									
6.103.5	Elektroinstallationskanalsysteme für 15000 N		x		x					x



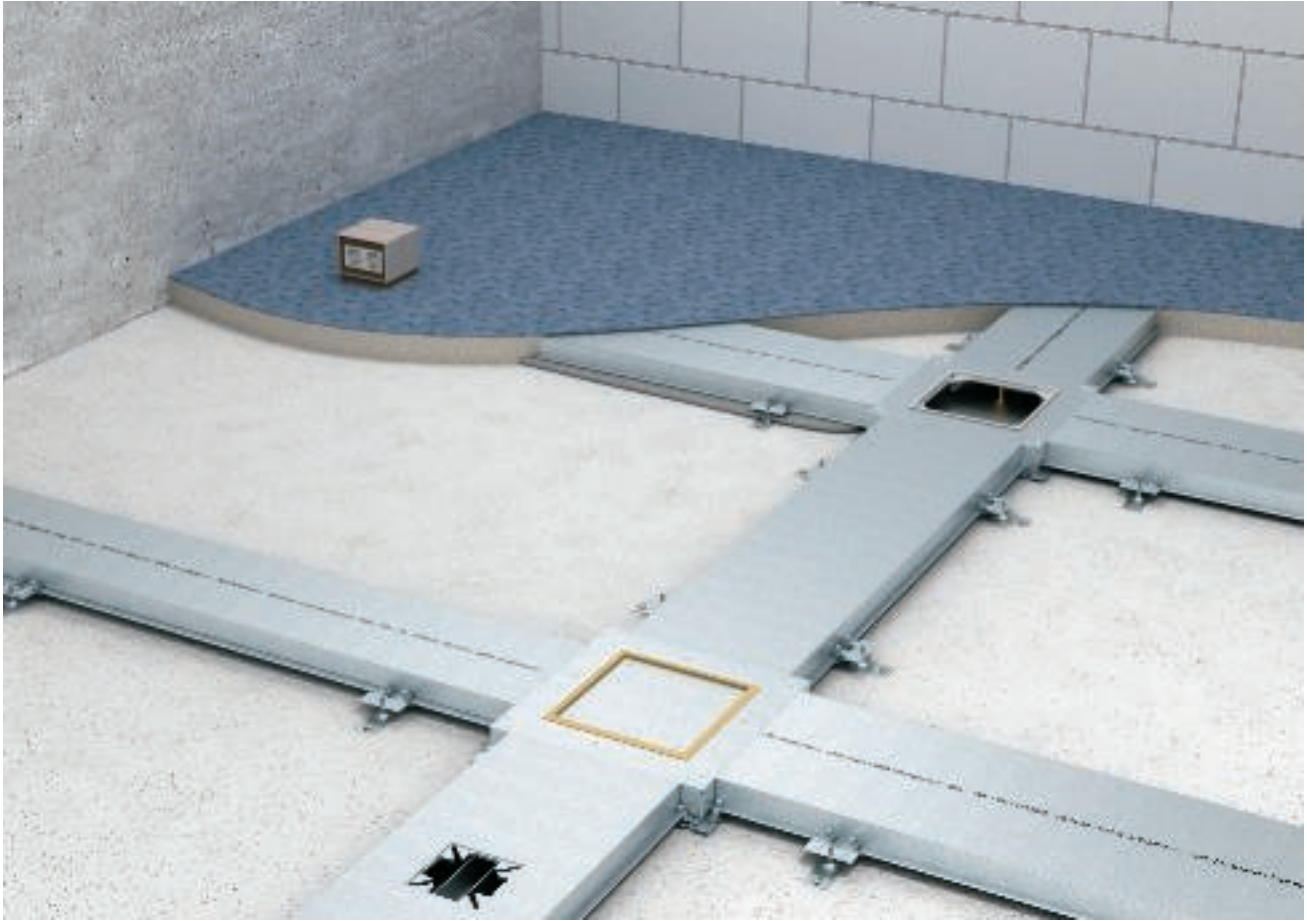

EBK Estrichbündiges Kanal-System, geschlossen

	Kanalhöhe 27 mm	Installationskanal, geschlossen	270
		Installationskanal mit Montageöffnungen	270
		Verbindungslasche	270
		Kanal-Endverschlussstück	270
		Vertikalkrümmen	270
		Einsetzmutter	271
	Kanalhöhe 37 mm	Installationskanal, geschlossen	272
		Installationskanal mit Montageöffnungen	272
		Verbindungslasche	272
		Kanal-Endverschlussstück	272
		Vertikalkrümmen	272
		Einsetzmutter	273
	Kanalhöhe 47 mm	Installationskanal, geschlossen	274
		Installationskanal mit Montageöffnungen	274
		Verbindungslasche	274
		Kanal-Endverschlussstück	274
		Vertikalkrümmen	274
		Einsetzmutter	275
	Zug- und Abzweigdose mit Zubehör	Zug- und Abzweigdose	276
		Teppichschutzrahmen	277
		Bodenbelaganlegerahmen	277
		Blinddeckel	277
		Montagedeckel für Telitank-Montage	277
		Blindplatte	277



Kanalhöhe 27 mm

EBK Estrichbündiges Kanal-System, geschlossen

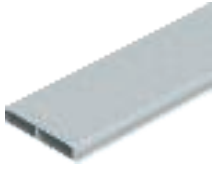

Installationskanal, geschlossen

Typ	Breite mm	Länge mm	Anzahl der Züge St.	Kanal- höhe mm	Quer- schnitt Zug 1 mm ²	Quer- schnitt Zug 2 mm ²	Quer- schnitt Zug 3 mm ²	Verp. m	Gewicht kg/100 m	Art.-Nr.
SE2 19027	190	2400	2	27	1771	2461	—	2,4	771,000	7403 90 0
SE2 25027	250	2400	2	27	2461	3151	—	2,4	875,000	7403 91 2
SE3 25027	250	2400	3	27	2415	736	2415	2,4	1000,000	7403 92 8

St Stahl FS bandverzinkt U €/m

Estrichbündiger Unterflur-Installationskanal 2-zügig mit durchlaufender Trennstegmarkierung oder 3-zügig.

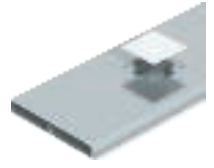
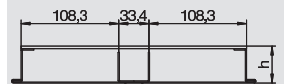

Installationskanal mit Montageöffnungen

Typ	Breite mm	Länge mm	Anzahl der Züge St.	Kanal- höhe mm	Quer- schnitt Zug 1 mm ²	Quer- schnitt Zug 2 mm ²	Quer- schnitt Zug 3 mm ²	Verp. m	Gewicht kg/100 m	Art.-Nr.
SEG2 19027	190	2400	2	27	1771	2461	—	2,4	756,000	7403 94 0
SEG2 25027	250	2400	3	27	2461	3151	—	2,4	838,000	7403 95 2
SEG3 25027	250	2400	3	27	2415	736	2415	2,4	985,000	7403 97 2

St Stahl FS bandverzinkt U €/m

Estrichbündiger Unterflur-Installationskanal 2-zügig mit durchlaufender Trennstegmarkierung oder 3-zügig, mit 4 Montageöffnungen für Telitanks (durch Al-Blindplatten verschlossen).

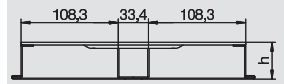

Verbindungslasche

Typ	Breite mm	Länge mm	Verp. Stück	Gewicht kg/100 St.	Art.-Nr.
VLE1 190	190	370	1	37,600	7404 10 0
VLE1 250	250	430	1	43,400	7404 10 4

St Stahl FS bandverzinkt U €/St.

Verbindungslasche zum Verbinden, Nivellieren (+ 20 mm), Unterstützen und Befestigen von estrichbündigen Unterflur-Installationskanälen. In der entsprechenden Kanalbreite für jede Kanalhöhe einsetzbar.

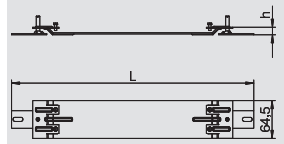

Kanal-Endverschlussstück

Typ	Maß a mm	Maß h mm	Verp. Stück	Gewicht kg/100 St.	Art.-Nr.
SES 19027	190	27	1	7,100	7403 98 0
SES 25027	250	27	1	8,800	7404 00 2

St Stahl FS bandverzinkt U €/St.

Endverschluss für estrichüberdeckte und estrichbündige geschlossene Unterflur-Installationskanäle.

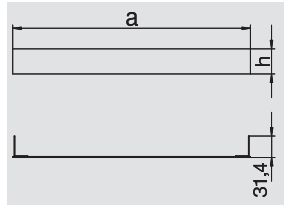

Vertikalkrümmen, 2-zügig

Typ	Maß a mm	Maß b mm	Maß h mm	Breite mm	Anzahl der Züge St.	Verp. Stück	Gewicht kg/100 St.	Art.-Nr.
KV2 19028	80	110	28	190	2	1	160,000	7400 62 0
KV2 25028	110	140	28	250	2	1	201,000	7400 63 2

St Stahl FS bandverzinkt U €/St.

Zur vertikalen Richtungsänderung von estrichüberdeckten Unterflur-Installationskanälen (Wandanschlüsse, Einspeisungen).

Wichtige Voraussetzung einer ordnungsgemäßen Unterflur-Installation ist der Estrichaufbau. Beim estrichüberdeckten System ist es wichtig, dass die Estrichstärke über dem Kanal mindestens 35 mm beträgt, um eine Rissbildung zu vermeiden (DIN 18560).

Estrichhöhe: 60 mm nur für Auflur-Anschlusstechnik (Telitank), ab 70 mm für Unterflur-Anschlusstechnik.

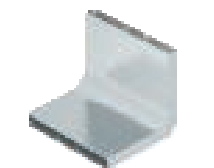
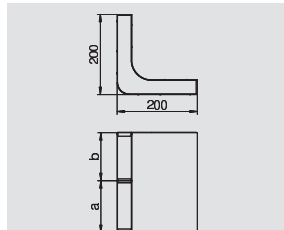

Vertikalkrümmen, 3-zügig

Typ	Maß a mm	Breite mm	Kanal- höhe mm	Anzahl der Züge St.	Verp. Stück	Gewicht kg/100 St.	Art.-Nr.
KV3-3 25028	250	250	28	3	1	210,000	7400 66 8

St Stahl FS bandverzinkt U €/St.

Zur vertikalen Richtungsänderung von estrichbündigen Unterflurkanälen (Wandanschlüsse, Einspeisungen).

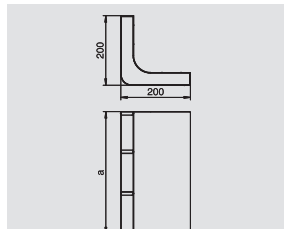

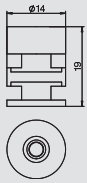

Einsetzmutter

Typ

Verp.	Gewicht	Art.-Nr.
Stück	kg/100 St.	

TEM	4	4,600	7408 08 4
------------	---	-------	------------------

Zn Zinkdruckguss

U €/St.

Die Einsetzmutter eignet sich zum Befestigen eines Teiltanks auf der Systemöffnung DAT der Kanalsysteme EÜK, OKA..., EBK bzw. AIK. Verpackungseinheit: 4 Stck.



Kanalhöhe 37 mm

EBK Estrichbündiges Kanal-System, geschlossen



Installationskanal, geschlossen

Typ	Breite mm	Länge mm	Anzahl der Züge St.	Kanal- höhe mm	Quer- schnitt Zug 1 mm ²	Quer- schnitt Zug 2 mm ²	Quer- schnitt Zug 3 mm ²	Verp. m	Gewicht kg/100 m	Art.-Nr.
SE2 19037	190	2400	2	37	2541	3531	—	2,4	804,000	7403 90 4
SE3 19037	190	2400	3	37	2475	1056	2475	2,4	834,000	7403 92 2
SE2 25037	250	2400	2	37	3531	4521	—	2,4	853,000	7403 91 6
SE3 25037	250	2400	3	37	3465	1056	3465	2,4	1043,000	7403 93 2

St Stahl **FS** bandverzinkt **U** €/m

Estrichbündiger, geschlossener Unterflur-Installationskanal 2-zügig mit durchlaufender Trennstegmarkierung oder 3-zügig.

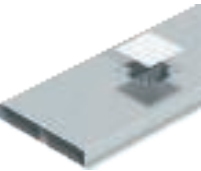
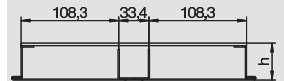

Installationskanal mit Montageöffnungen

Typ	Breite mm	Länge mm	Anzahl der Züge St.	Kanal- höhe mm	Quer- schnitt Zug 1 mm ²	Quer- schnitt Zug 2 mm ²	Quer- schnitt Zug 3 mm ²	Verp. m	Gewicht kg/100 m	Art.-Nr.
SEG2 25037	250	2400	2	37	3531	4521	—	2,4	860,000	7403 95 6
SEG3 25037	250	2400	3	37	3465	1056	3465	2,4	1028,000	7403 97 6
SEG2 19037	190	2400	2	37	2541	3531	—	2,4	789,000	7403 94 4
SEG3 19037	190	2400	3	37	2475	1056	2475	2,4	819,000	7403 96 4

St Stahl **FS** bandverzinkt **U** €/m

Estrichbündiger Unterflur-Installationskanal 2-zügig mit durchlaufender Trennstegmarkierung oder 3-zügig, mit 4 Montageöffnungen für Telitanks (durch Al-Blindplatten verschlossen).

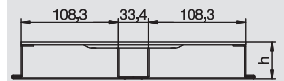

Verbindungslasche

Typ	Breite mm	Länge mm	Verp. Stück	Gewicht kg/100 St.	Art.-Nr.
VLE1 190	190	370	1	37,600	7404 10 0
VLE1 250	250	430	1	43,400	7404 10 4

St Stahl **FS** bandverzinkt **U** €/St.

Verbindungslasche zum Verbinden, Nivellieren (+ 20 mm), Unterstützen und Befestigen von estrichbündigen Unterflur-Installationskanälen. In der entsprechenden Kanalbreite für jede Kanalhöhe einsetzbar.

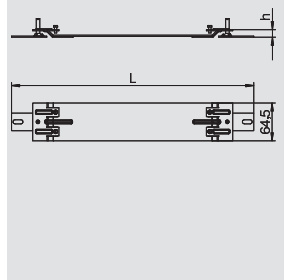

Kanal-Endverschlussstück

Typ	Maß a mm	Maß h mm	Verp. Stück	Gewicht kg/100 St.	Art.-Nr.
SES 19037	190	37	1	9,500	7403 98 4
SES 25037	250	37	1	11,700	7404 00 6

St Stahl **FS** bandverzinkt **U** €/St.

Endverschluss für estrichüberdeckte und estrichbündige geschlossene Unterflur-Installationskanäle.

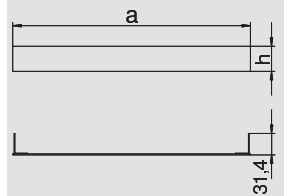

Vertikalkrümmen, 2-zügig

Typ	Maß a mm	Maß b mm	Maß h mm	Breite mm	Anzahl der Züge St.	Verp. Stück	Gewicht kg/100 St.	Art.-Nr.
KV2 19038	80	110	38	190	2	1	170,000	7400 62 4
KV2 25038	110	140	38	250	2	1	210,000	7400 63 6

St Stahl **FS** bandverzinkt **U** €/St.

Zur vertikalen Richtungsänderung von estrichüberdeckten Unterflur-Installationskanälen (Wandanschlüsse, Einspeisungen).

Wichtige Voraussetzung einer ordnungsgemäßen Unterflur-Installation ist der Estrichaufbau. Beim estrichüberdeckten System ist es wichtig, dass die Estrichstärke über dem Kanal mindestens 35 mm beträgt, um eine Rissbildung zu vermeiden (DIN 18560). Estrichhöhe: 60 mm nur für Aufflur-Anschlusstechnik (Telitank), ab 70 mm für Unterflur-Anschlusstechnik.

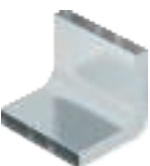
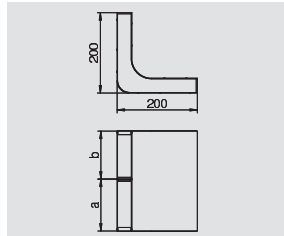

Vertikalkrümmen, 3-zügig

Typ	Maß a mm	Breite mm	Kanal- höhe mm	Anzahl der Züge St.	Verp. Stück	Gewicht kg/100 St.	Art.-Nr.
KV3-3 25038	250	250	38	3	1	216,000	7400 67 2

St Stahl **FS** bandverzinkt **U** €/St.

Zur vertikalen Richtungsänderung von estrichbündigen Unterflurkanälen (Wandanschlüsse, Einspeisungen).

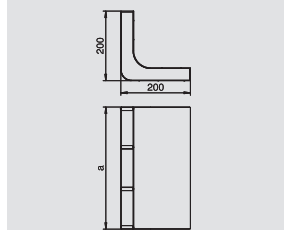

08 UFS_Katalog_2010_Neuer_Stand / de / 29/03/2010 (LLEXP00_00884)

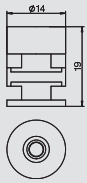

Einsetzmutter

Typ

Verp.	Gewicht	Art.-Nr.
Stück	kg/100 St.	

TEM	4	4,600	7408 08 4
------------	---	-------	------------------

Zn Zinkdruckguss

U €/St.

Die Einsetzmutter eignet sich zum Befestigen eines Teiltanks auf der Systemöffnung DAT der Kanalsysteme EÜK, OKA..., EBK bzw. AIK. Verpackungseinheit: 4 Stck.



Kanalhöhe 47 mm



Installationskanal, geschlossen

Typ	Breite mm	Länge mm	Anzahl der Züge St.	Kanal- höhe mm	Quer- schnitt Zug 1 mm ²	Quer- schnitt Zug 2 mm ²	Quer- schnitt Zug 3 mm ²	Verp. m	Gewicht kg/100 m	Art.-Nr.
SE2 19047	190	2400	2	47	3311	4601	—	2,4	837,000	7403 90 8
SE3 19047	190	2400	3	47	3225	1376	3225	2,4	856,000	7403 92 4
SE2 25047	250	2400	2	47	4601	5891	—	2,4	1018,000	7403 92 0
SE3 25047	250	2400	3	47	4515	1376	4515	2,4	1087,000	7403 93 6

St Stahl **FS** bandverzinkt **U** €/m

Estrichbündiger, geschlossener Unterflur-Installationskanal 2-zügig mit durchlaufender Trennstegmarkierung oder 3-zügig.

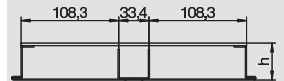

Installationskanal mit Montageöffnungen

Typ	Breite mm	Länge mm	Anzahl der Züge St.	Kanal- höhe mm	Quer- schnitt Zug 1 mm ²	Quer- schnitt Zug 2 mm ²	Quer- schnitt Zug 3 mm ²	Verp. m	Gewicht kg/100 m	Art.-Nr.
SEG2 19047	190	2400	2	47	3311	4601	—	2,4	822,000	7403 94 8
SEG3 19047	190	2400	3	47	3225	1376	3225	2,4	841,000	7403 96 8
SEG2 25047	250	2400	2	47	4601	5891	—	2,4	1003,000	7403 96 0

St Stahl **FS** bandverzinkt **U** €/m

Estrichbündiger Unterflur-Installationskanal 2-zügig mit durchlaufender Trennstegmarkierung oder 3-zügig, mit 4 Montageöffnungen für Teiltanks (durch Al-Blindplatten verschlossen).

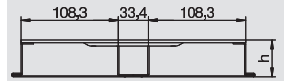

Verbindungslasche

Typ	Breite mm	Länge mm	Verp. Stück	Gewicht kg/100 St.	Art.-Nr.
VLE1 190	190	370	1	37,600	7404 10 0
VLE1 250	250	430	1	43,400	7404 10 4

St Stahl **FS** bandverzinkt **U** €/St.

Verbindungslasche zum Verbinden, Nivellieren (+ 20 mm), Unterstützen und Befestigen von estrichbündigen Unterflur-Installationskanälen. In der entsprechenden Kanalbreite für jede Kanalhöhe einsetzbar.

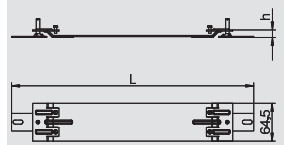

Kanal-Endverschlussstück

Typ	Maß a mm	Kanal- höhe mm	Verp. Stück	Gewicht kg/100 St.	Art.-Nr.
SES 19047	190	48	1	12,500	7403 98 8
SES 25047	250	48	1	16,000	7404 01 0

St Stahl **FS** bandverzinkt **U** €/St.

Endverschluss für estrichüberdeckte und estrichbündige geschlossene Unterflur-Installationskanäle.

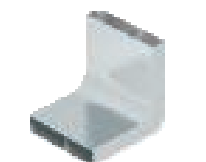
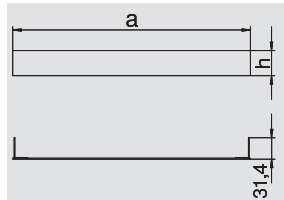

Vertikalkrümmen, 2-zügig

Typ	Maß a mm	Maß b mm	Maß h mm	Breite mm	Anzahl der Züge St.	Verp. Stück	Gewicht kg/100 St.	Art.-Nr.
KV2 19048	80	110	48	190	2	1	176,000	7400 62 8
KV2 25048	110	140	48	250	2	1	215,000	7400 64 0

St Stahl **FS** bandverzinkt **U** €/St.

Zur vertikalen Richtungsänderung von estrichüberdeckten Unterflur-Installationskanälen (Wandanschlüsse, Einspeisungen).

Wichtige Voraussetzung einer ordnungsgemäßen Unterflur-Installation ist der Estrichaufbau. Beim estrichüberdeckten System ist es wichtig, dass die Estrichstärke über dem Kanal mindestens 35 mm beträgt, um eine Rissbildung zu vermeiden (DIN 18560). Estrichhöhe: 60 mm nur für Aufflur-Anschlusstechnik (Teiltank), ab 70 mm für Unterflur-Anschlusstechnik.

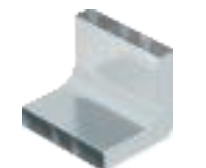
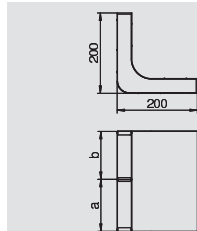

Vertikalkrümmen, 3-zügig

Typ	Maß a mm	Breite mm	Kanal- höhe mm	Anzahl der Züge St.	Verp. Stück	Gewicht kg/100 St.	Art.-Nr.
KV3-3 25048	250	250	48	3	1	220,000	7400 67 6

St Stahl **FS** bandverzinkt **U** €/St.

Zur vertikalen Richtungsänderung von estrichbündigen Unterflurkanälen (Wandanschlüsse, Einspeisungen).

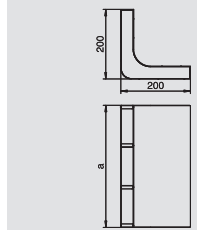

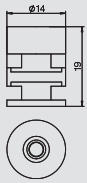

Einsetzmutter

Typ

Verp.	Gewicht	Art.-Nr.
Stück	kg/100 St.	

TEM	4	4,600	7408 08 4
------------	---	-------	------------------

Zn Zinkdruckguss

U €/St.

Die Einsetzmutter eignet sich zum Befestigen eines Teiltanks auf der Systemöffnung DAT der Kanalsysteme EÜK, OKA..., EBK bzw. AIK. Verpackungseinheit: 4 Stck.



EBK Zug- und Abzweigdose



Zug- und Abzweigdose

Typ	Estrich- höhe mm	Verp. Stück	Gewicht kg/100 St.	Art.-Nr.
ZDE2-250 30	30 -50	1	494,000	7404 10 8
ZDE2-250 40	40 -60	1	514,000	7404 11 2
ZDE2-250 50	50 -70	1	519,000	7404 11 6

St Stahl **FS** bandverzinkt **U** €/St.

Unterflur-Zug- und -Abzweigdose der Nenngröße 250, systemspezifisch den Kanalhöhen angepasst. Höhennivellierbar (+ 20 mm), mit Montageschutzdeckel.

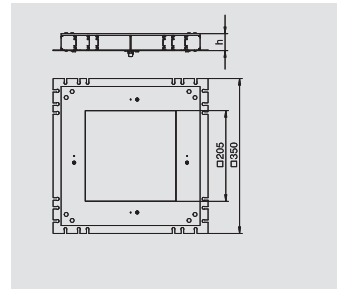

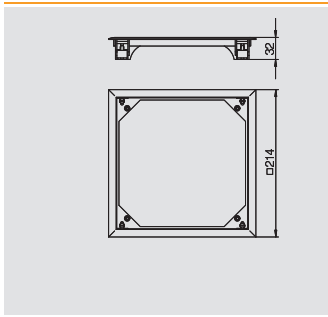

Teppichschutzrahmen

Typ	Farbe	Verp.	Gewicht	Art.-Nr.
		Stück	kg/100 St.	
SRE 250 7011	grau	1	10,500	7404 02 6
SRE 250 8014	sepiabraun	1	10,500	7404 03 0
SRE 250 1019	graubeige	1	10,500	7404 03 4
SRE 250 9011	graphitschwarz	1	10,500	7404 03 8

PA Polyamid **U** €/St.

Teppichschutzrahmen zum Schutz der Teppichschnittkanten (Überdeckung 7,5 mm). Mit Spannwinkel-Befestigung.

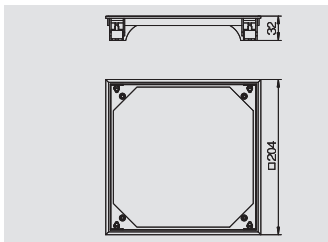

Bodenbelaganlegerahmen

Typ	Farbe	Verp.	Gewicht	Art.-Nr.
		Stück	kg/100 St.	
BAU E 7011	grau	1	57,700	7407 04 8

PA Polyamid **U** €/St.

Rahmen als Schutz- und Anlegekante für den Bodenbelag. Mit Spannwinkel-Befestigung. Höhe der Anlegekante: 3 mm.

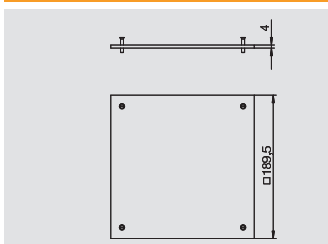

Blinddeckel

Typ	Verp.	Gewicht	Art.-Nr.
	Stück	kg/100 St.	
DU 121	1	112,000	7400 78 0

St Stahl **FS** bandverzinkt **U** €/St.

Blinddeckel passend zum Teppichschutz- bzw. Bodenbelagsanlegerahmen. Einschließlich Edelstahl-Deckelbefestigungsschrauben.

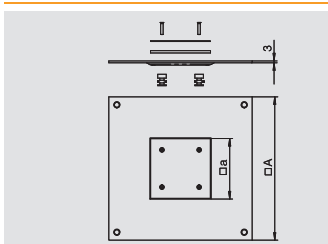

Montagedeckel für Telitank-Montage

Typ	Maß A	Verp.	Gewicht	Art.-Nr.
	mm	Stück	kg/100 St.	
DU 122 E	189	1	105,000	7400 60 0

St Stahl **FS** bandverzinkt **U** €/St.

Montagedeckel mit Montageöffnung zum Aufbau eines Telitanks, einschließlich Blindplatte mit vier Einsetzmuttern.

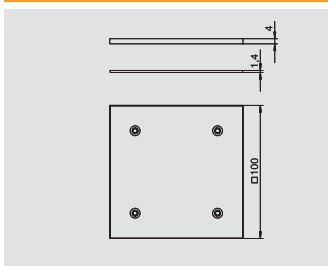
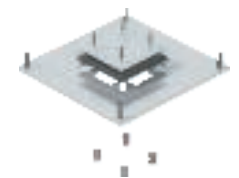

Blindplatte

Typ	Verp.	Gewicht	Art.-Nr.
	Stück	kg/100 St.	
DAT F	1	39,400	7407 07 6



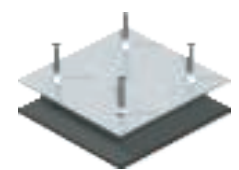

St Stahl **FS** bandverzinkt **U** €/St.

Deckelblindplatte zum nachträglichen Blindverschluss der Montageöffnung DAT. Mit Gummidichtplatte für den Feuchtigkeitsschutz nach DIN VDE 0634, einschließlich Befestigungsschrauben.





Verzeichnisse

	Alphabetisches Inhaltsverzeichnis	410
	Numerisches Verzeichnis	416
	Typenverzeichnis	422
	Rabattgruppen	440
	Verkaufs- und Lieferbedingungen	441



A

Abdeckplatte Telitank T12L, 366-367
Abdeckplatte Telitank T4B, 362-363
Abdeckplatte Telitank T4L/T8NL, 364-365
Abdeckplatten für Gerätebecher GB2, 348-349
Abdeckplatten für Gerätebecher GB3, 253-254, 350-351
Anbaueinheit für GES4, Höhe 100-150 mm, 238
Anbaueinheit für GES4, Höhe 40-140 mm, 230
Anbaueinheit für GES4, Höhe 40-240 mm, 230
Anbaueinheit für GES4, Höhe 60-110 mm, 238
Anbaueinheit für GES6 Höhe 100-150 mm, 238
Anbaueinheit für GES6, Höhe 40-140 mm, 230
Anbaueinheit für GES6, Höhe 40-240 mm, 230
Anbaueinheit für GES6, Höhe 60-110 mm, 238
Anbaueinheit für GES9, Höhe 100-150 mm, 239
Anbaueinheit für GES9, Höhe 40-140 mm, 230
Anbaueinheit für GES9, Höhe 40-240 mm, 231
Anbaueinheit für GES9, Höhe 40-70 mm, 238
Anbaueinheit für GES9, Höhe 60-110 mm, 238
Anbaueinheit für GES9/55, 259, 262
Anbaueinheit für GESR9, Höhe 100-150 mm, 239
Anbaueinheit für GESR9, Höhe 40-140 mm, 231
Anbaueinheit für GESR9, Höhe 40-240 mm, 231
Anbaueinheit für GESR9, Höhe 40-70 mm, 239
Anbaueinheit für GESR9, Höhe 60-110 mm, 239
Anbaueinheit für GESR9/55, 259, 262
Anschlussadapter gerade, Buchsenteil, 250
Anschlussadapter gerade, Steckerteil, 250
Anschlussfertiger Gerätebecher GB2, 387-388
Anschlussfertiger Gerätebecher GB2 mit, 388
Überspannungsschutz
Anschlussfertiger Gerätebecher GB3, 388
Anschlussfertiger Gerätebecher GB3 mit, 389
Überspannungsschutz
Anschlussfertiger Modulträger MT3, 387
Anschlussfertiger Modulträger MT4, 387
Anschlussfertiger Modulträger MT4 mit, 387
Überspannungsschutz
Antennensteckdose, Durchgangsdose, TV und Radio, 401
Antennensteckdose, Enddose, TV und Radio, 401
Antennensteckdose, Enddose, TV, Radio und SAT, 402
Aufflur-Abzweigkanal, 294
Aufflur-Installationskanal, Kanalhöhe 40 mm, 290
Aufflur-Installationskanal, Kanalhöhe 70 mm, 290
Aufflur-Installationskanal, Kanalhöhe 75 mm, 290
Aufsteller für nivellierbare Kassette, 336
Aufstockhilfe für UZD/UGD250-3 mit Höhe 70-125 mm, 213-214
Aufstockhilfe für UZD/UGD350-3 mit Höhe 70-125 mm, 217-218
Aufstockhilfe für UZD250-3 mit Höhe 115-170 mm, 214
Aufstockhilfe für UZD250-3 mit Höhe 165-220 mm, 214
Aufstockhilfe für UZD350-3 mit Höhe 115-170 mm, 218
Aufstockhilfe für UZD350-3 mit Höhe 165-220 mm, 218
Aufstockring, 372
Außeneck, 248

B

Bausatz für Kanalabzweig T und Kreuz, 241
Bausatz für Winkelabzweig nach links, Höhe 40-140, 242 mm
Bausatz für Winkelabzweig nach links, Höhe 40-240, 242 mm
Bausatz für Winkelabzweig nach rechts, Höhe 40-140, 241 mm
Bausatz für Winkelabzweig nach rechts, Höhe 40-240, 241 mm
Befestigungsklammer, 280, 282
Befestigungswinkel für Flexkanal, 302, 307
Befestigungswinkel für Flexkanal in GESRM2, 382
Beschriftungsfeld, 254, 351
Blindabdeckung, 403
Blindabdeckung für nass gepflegte Fußböden, ohne, 374
Bodenbelagaussparung

B

Blindabdeckung für trocken gepflegte Fußböden, mit, 374
Bodenbelagaussparung
Blindabdeckung für trocken gepflegte Fußböden, ohne, 373
Bodenbelagaussparung
Blindabdeckungen, 352
Blinddeckel, 277, 291
Blinddeckel Abzweigkanal, 295
Blinddeckel Außeneck, 291
Blinddeckel feuchtigkeitsgeschützt für UZD250-3, 214
Blinddeckel feuchtigkeitsgeschützt für UZD350-3, 218
Blinddeckel für UZD250-3, 214
Blinddeckel für UZD350-3, 218
Blinddeckel Inneneck, 291
Blinddeckel T-Abzweig, 291
Blinddeckel T-Abzweiganschlussstück, 295
Blindplatte, 277
Blindplatte für Montageöffnung Telitank, 221
Blindscheibe, 373
Bodenbelaganlegeprofil, 242
Bodenbelaganlegerahmen, 277
Bodenbelag-Einlegekassette BEK/F, 320
Bohrkrone, 375
Bohrschablone, 375
Buchsenteil 3-polig, Federkraftanschluss, 393
Buchsenteil 3-polig, Schraubanschluss, 393
Buchsenteil 5-polig, Schraubanschluss, 393

D

Datenanschlussmodul mit Trägerplatte, Kat. 5e, 402
Datenanschlussmodul mit Trägerplatte, Kat. 5e., 402 geschirmt
Datenanschlussmodul mit Trägerplatte, Kat. 6, 402
Datenanschlussmodul mit Trägerplatte, Kat. 6., 403 geschirmt
Datenanschlussmodul Snap-In, Kat. 5e, geschirmt, 357, 382
Datenanschlussmodul Snap-In, Kat. 5e, ungeschirmt, 356, 381
Datenanschlussmodul Snap-In, Kat. 6, geschirmt, 357, 382
Datenanschlussmodul Snap-In, Kat. 6, ungeschirmt, 357, 382
Datentechnik Modul 45 für Anschlussmodule mit, 402
Trägerplatte
Datentechnikträger Typ A, 1/1 Modulbreite, 266, 313
Datentechnikträger Typ B, 1/1 Modulbreite, 267, 314
Datentechnikträger Typ C, 1/1 Modulbreite, 267, 314
Datentechnikträger Typ EP, 1/1 Modulbreite, 267, 314
Datentechnikträger Typ F, 1/1 Modulbreite, 267, 314
Datentechnikträger Typ PA, 1/1 Modulbreite, 267, 314
Deckelbefestigungsschraube, 221
Deckelblindplatte für eckige Montageöffnung, 221
Deckelblindplatte für runde Montageöffnung, 221
Deckelstoßdichtung, 249
Deckelstoßdichtung für Kanalbreite 200 und 300 mm, 232, 240, 259, 262
Deckelstoßunterstützung für Kanalbreite 400, 500 und, 232, 240, 600 mm 259, 262

E

Eckblende T4L/T8NL, nach außen gewölbt, 365
Eckblende T4L/T8NL, nach innen gewölbt, 366
Einbaurahmen für drei 1fach Modul 45-Geräte, 264, 311
Einbaurahmen für Kombination 2fach und 2fach Modul, 264, 311 45-Geräte
Einbaurahmen für Kombination 3fach und 1fach Modul, 264, 311 45-Geräte
Einbaurahmen für vier 1fach Modul 45-Geräte, 264, 311
Einsetzmutter, 271, 273, 275, 293, 296, 368
Einspeisekanal OKB, 248
Estrichanker, 242

F

FBA-B200 Schaumblock, 407
FBA-BV200 Vakuumblock, 407
FBA-SP Spachtelmasse in Kartusche, 407

F

Flachdichtung, 242
 Füllstücke und Einlegeplatten für runde Geräteinsätze, 307

G

Geräteabdeckplatten, 372
 Geräteanschlussdeckel, 292
 Geräteanschlussdeckel Abzweigkanal, 295
 Gerätebecher GB2, 348
 Gerätebecher GB2 mit Bodenlochung, 348
 Gerätebecher GB3, 253, 349
 Gerätebecher GB3 mit Bodenlochung, 349-350
 Gerätebecher Teilitank T4L, 363
 Gerätebecher-Einsatz für Schrägeinbau eines Modul, 352
 45-Gerätes
 Geräteinsatz GE2V, 376
 Geräteinsatz GES2 Universal, 300
 Geräteinsatz GES2DB, 300
 Geräteinsatz GES4 Universal, 300
 Geräteinsatz GES4DB, 300
 Geräteinsatz GES4M10 Universal, 300
 Geräteinsatz GES4M10DB, 301
 Geräteinsatz GES6 Universal, 301
 Geräteinsatz GES6DB, 301
 Geräteinsatz GES6M10 Universal, 301
 Geräteinsatz GES6M10DB, 301
 Geräteinsatz GES9 Universal, 302
 Geräteinsatz GES9M10 Universal, 302
 Geräteinsatz GES9M10DB, 302
 Geräteinsatz GESR4 Universal, 305
 Geräteinsatz GESR7 Universal, 305
 Geräteinsatz GESR9 mit Teppichschutzrahmen, 306
 Geräteinsatz GESR9 Universal, 306
 Geräteinsatz GESR9/10 Universal, 306
 Geräteinsatz GESRA7/10, 306
 Geräteinsatz GESRA7D, 305
 Geräteinsatz GESRA7DM, 305
 Geräteinsatz GESRA9/10, 306
 Geräteinsatz GESRM2 mit Bodenbelaganlegerahmen, 379-380
 für UZD/UDL
 Geräteinsatz GESRM2 mit Schutzrahmen für Doppel-, 379
 und Hohlboden
 Geräteinsatz GESRM2 mit Schutzrahmen für, 378
 UZD/UDL
 Geräteinsatz nass gepflegt mit, 309
 Bodenbelaganlegerahmen
 Geräteinsatz nass gepflegt mit, 309
 Bodenbelagschutzrahmen
 Geräteinsatz quadratisch für Estrichhöhe 55 mm, 264, 311
 Geräteinsatz rund für Estrichhöhe 55 mm, 264, 311
 Geräteinsatz UDHome4, 383
 Geräteinsatz UDHome9, 383
 Geräteinsatzdeckel, 292
 Geräteschutzhaube für nass gepflegte Fußböden, 373
 Geräteschutzhaube für trocken gepflegte Fußböden, 373
 Geräteträger, 249
 Geräteträger für CEE-Einbau, 358
 Geräteträger GTGRAF9, 309
 Gewindehülse für nivellierbare Kassette, 335
 Gewindehülsen für Rahmenkassetten, 335
 Grunddose 250, 284-285
 Grunddose 250 mit Schalkörper, 284-285
 Grunddose 350, 284
 Grunddose 350 mit Schalkörper, 284-285

H

Hebwerkzeug, 245
 Hebwerkzeug, 335

I

Inneneck, 248
 Installationskanal mit Breite 200 mm, 258, 261

I

Installationskanal mit Breite 300 mm, 258, 261
 Installationskanal mit Breite 400 mm, 258, 261
 Installationskanal mit Breite 500 mm, 258, 261
 Installationskanal mit Breite 600 mm, 258, 261
 Installationskanal mit Montageöffnungen, 270, 272, 274
 Installationskanal, 2-zügig, 280, 282
 Installationskanal, 3-zügig, 280, 282
 Installationskanal, geschlossen, 270, 272, 274

K

Kabelführungsbügel, 307
 Kanalfestigungsglasche, 212
 Kanaleinheit für GES4, Höhe 100-150 mm, 235
 Kanaleinheit für GES4, Höhe 40-140 mm, 227
 Kanaleinheit für GES4, Höhe 40-240 mm, 227
 Kanaleinheit für GES4, Höhe 60-110 mm, 235
 Kanaleinheit für GES6, Höhe 100-150 mm, 236
 Kanaleinheit für GES6, Höhe 40-140 mm, 228
 Kanaleinheit für GES6, Höhe 40-240 mm, 228
 Kanaleinheit für GES6, Höhe 60-110 mm, 235
 Kanaleinheit für GES9, Höhe 100-150 mm, 236
 Kanaleinheit für GES9, Höhe 40-140 mm, 228
 Kanaleinheit für GES9, Höhe 40-240 mm, 228
 Kanaleinheit für GES9, Höhe 40-70 mm, 236
 Kanaleinheit für GES9, Höhe 60-110 mm, 236
 Kanaleinheit für GESR9, Höhe 100-150 mm, 237
 Kanaleinheit für GESR9, Höhe 40-140 mm, 229
 Kanaleinheit für GESR9, Höhe 40-240 mm, 229
 Kanaleinheit für GESR9, Höhe 40-70 mm, 237
 Kanaleinheit für GESR9, Höhe 60-110 mm, 237
 Kanaleinheit für Teilitank-Aufbau, Höhe 100-150 mm, 235
 Kanaleinheit für Teilitank-Aufbau, Höhe 40-140 mm, 227
 Kanaleinheit für Teilitank-Aufbau, Höhe 40-240 mm, 227
 Kanaleinheit für Teilitank-Aufbau, Höhe 40-70 mm, 234
 Kanaleinheit für Teilitank-Aufbau, Höhe 60-110 mm, 234
 Kanaleinheit mit Bürstenleiste, 248
 Kanaleinheit, blind, Höhe 100-150 mm, 233
 Kanaleinheit, blind, Höhe 40-140 mm, 226
 Kanaleinheit, blind, Höhe 40-240 mm, 226
 Kanaleinheit, blind, Höhe 40-70 mm, 233
 Kanaleinheit, blind, Höhe 60-110 mm, 233
 Kanaleinheit, blind, rastend, Höhe 100-150 mm, 234
 Kanaleinheit, blind, rastend, Höhe 40-140 mm, 226
 Kanaleinheit, blind, rastend, Höhe 40-240 mm, 226
 Kanaleinheit, blind, rastend, Höhe 40-70 mm, 233
 Kanaleinheit, blind, rastend, Höhe 60-110 mm, 234
 Kanalendstück, 248
 Kanal-Endstück, 293
 Kanal-Endstück Abzweigkanal, 296
 Kanalendstück, Höhe 40-140 mm, 241
 Kanalendstück, Höhe 40-240 mm, 241
 Kanal-Endverschlussstück, 206, 208, 210, 270, 272, 274
 Kanaltrennsteg, 290, 294
 Kanaltrennsteg für Kanalhöhe 75 mm, 290
 Kanalverbindungswinkel (leitend), 212
 Kassetten, 243
 Kennzeichnungsschild, 406
 Kodierstift, 400

L

Leerdosenaufsatz für Dosengröße 250, 286
 Leerdosenaufsatz für Dosengröße 350, 286
 Leerplatzabdeckung für Geräteinsätze und Kassetten, 357
 Leitungsauslass Doppelboden, 374
 LS-Schalter-Montageträger für Einbau in Gerätebecher, 357
 LWL-Kupplung mit Trägerplatte, 403

M

Modul 45connect Schutzkontakt-Steckdose, 250, 386
 Modul 45connect Steckerteil-Adapter, 386

M

Modul 45connect Verbinder, 250, 386
Modul 45connect Zugentlastung, 252, 386
Modulträger für drei Modul-45-Geräte, Systemlänge, 352
165 mm
Modulträger für Modul 45-Geräte, 386-387
Modulträger für vier Modul-45-Geräte, Systemlänge 208, 352
mm
Modulträger mit Schutzgehäuse für Modul 45-Geräte, 254, 353
Modulträger MT4 für OKB, 250
Montagedeckel 250-3 für GES2, 215
Montagedeckel 250-3 für GES4, 215
Montagedeckel 250-3 für GES6, 215
Montagedeckel 250-3 für GES9, 215
Montagedeckel 250-3 für GESR4, 215
Montagedeckel 250-3 für GESRM2, 215
Montagedeckel 250-3 für Telitank, 214
Montagedeckel 350-3 für GES4, 219
Montagedeckel 350-3 für GES6, 219
Montagedeckel 350-3 für GES9, 219
Montagedeckel 350-3 für GESR4, 219
Montagedeckel 350-3 für GESR7, 219
Montagedeckel 350-3 für GESR9, 219
Montagedeckel 350-3 für GESRM2, 219
Montagedeckel 350-3 für Telitank, 218
Montagedeckel DUG350-3R9 für GRAF9, 310
Montagedeckel für GES4, 400 mm, 244
Montagedeckel für GES4, 800 mm, 244
Montagedeckel für GES6, 400 mm, 244
Montagedeckel für GES6, 800 mm, 244
Montagedeckel für GES9, 400 mm, 244
Montagedeckel für GES9, 800 mm, 244
Montagedeckel für GESR9, 400 mm, 245
Montagedeckel für GESR9, 800 mm, 244
Montagedeckel für Schwerlastanwendung von GRAF9, 310
Montagedeckel für Telitank-Aufbau, 400 mm, 243
Montagedeckel für Telitank-Aufbau, 800 mm, 243
Montagedeckel für Telitank-Montage, 277
Montagedeckel Schwerlast 250-3/4, 216
Montagedeckel Schwerlast 250-3R4, 216
Montagedeckel Schwerlast 350-3/4, 220
Montagedeckel Schwerlast 350-3/9, 220
Montagedeckel Schwerlast 350-3R4, 220
Montagedeckel Schwerlast 350-3R7, 220
Montagedeckel Schwerlast 350-3R9, 220
Montagedeckel, blind, 800 mm, 243
Montagedeckel, blind, rastend, 800 mm, 243
Montageplatte für Einbau von Datenbuchsen in, 381
GESRM2
Montageplatte für Einbau von Datenbuchsen in, 265, 312
Modulträger System 55
Montageschlüssel BAB80, 375
Montageschlüssel BABF80, 375
Montageset für UZD250-3, 320, 341
Montageset für UZD350-3, 320, 341
Montageträger ACO, 357
Montageträger für Einbau von Datenbuchsen in GE2V, 376
Montageträgersystem für Anschlussbuchsen der, 354
Datentechnik

N

Nivellierbare Kassette für Revisionsöffnung, RKN,, 321
Nenngröße 4
Nivellierbare Kassette für Revisionsöffnung, RKN,, 321
Nenngröße 9
Nivellierbare Kassette für Revisionsöffnung, RKNUZD3,, 327
Nenngröße 4
Nivellierbare Kassette für Revisionsöffnung, RKNUZD3,, 327
Nenngröße 9
Nivellierbare Kassette für Revisionsöffnung, RKR,, 323
Nenngröße R4
Nivellierbare Kassette für Revisionsöffnung, RKR,, 323
Nenngröße R7

N

Nivellierbare Kassette für Revisionsöffnung, RKR,, 323
Nenngröße R9
Nivellierbare Kassette für Revisionsöffnung,, 330
RKRNUZD3, Nenngröße R4
Nivellierbare Kassette für Revisionsöffnung,, 330
RKRNUZD3, Nenngröße R7
Nivellierbare Kassette für Revisionsöffnung,, 330
RKRNUZD3, Nenngröße R9
Nivellierbare Kassette für Tubus, RKFN, Nenngröße 4, 322
Nivellierbare Kassette für Tubus, RKFN, Nenngröße 9, 322
Nivellierbare Kassette für Tubus, RKFNUZD3,, 328
Nenngröße 4
Nivellierbare Kassette für Tubus, RKFNUZD3,, 329
Nenngröße 9
Nivellierbare Kassette für Tubus, RKFR, Nenngröße R4, 324-325
Nivellierbare Kassette für Tubus, RKFR, Nenngröße R7, 325
Nivellierbare Kassette für Tubus, RKFR, Nenngröße R9, 325
Nivellierbare Kassette für Tubus, RKFRNUZD3,, 332
Nenngröße R4
Nivellierbare Kassette für Tubus, RKFRNUZD3,, 332
Nenngröße R7
Nivellierbare Kassette für Tubus, RKFRNUZD3,, 332-333
Nenngröße R9
Nivellierbare Kassette mit Schnurauslass, RKS,, 321
Nenngröße 4
Nivellierbare Kassette mit Schnurauslass, RKS,, 321-322
Nenngröße 9
Nivellierbare Kassette mit Schnurauslass, RKSNUZD3,, 327-328
Nenngröße 4
Nivellierbare Kassette mit Schnurauslass, RKSNUZD3,, 328
Nenngröße 9
Nivellierbare Kassette mit Schnurauslass, RKS,, 323-324
Nenngröße R4
Nivellierbare Kassette mit Schnurauslass, RKS,, 324
Nenngröße R7
Nivellierbare Kassette mit Schnurauslass, RKS,, 324
Nenngröße R9
Nivellierbare Kassette mit Schnurauslass,, 331
RKSRNUZD3, Nenngröße R4
Nivellierbare Kassette mit Schnurauslass,, 331
RKSRNUZD3, Nenngröße R7
Nivellierbare Kassette mit Schnurauslass,, 331
RKSRNUZD3, Nenngröße R9
Nivellierbare Schwerlastkassette für Tubus, RKFNSL, 344
Nivellierbare Schwerlastkassette für Tubus, RKFRSL, 342
Nivellierbare Schwerlastkassette, blind, RKNSL, 344
Nivellierbare Schwerlastkassette, blind, RKRS, 342
Nivelliereinheit, 242
Nivelliereinheit für Deckelstoßunterstützung, 259-260
Nivelliereinheit für Deckelstoßunterstützung, Höhe 170-, 232
245 mm
Nivelliereinheit für Deckelstoßunterstützung, Höhe 40-, 232
70 mm
Nivelliereinheit für Deckelstoßunterstützung, Höhe 100-, 232
175 mm
Nivelliereinheit für Deckelstoßunterstützung, Höhe 60-, 232
110 mm
Nivelliereinheit RKNEV, 322, 326
Nivelliereinheiten RKNEV, 343, 345
Nivellierwinkel für UGD250-3, 329, 333
Nivellierwinkel für UGD350-3, 329, 333

O

OBO Dübel, 212
OBO Schlagdübel, 212
OKA Kanalendstück, 260, 262

P

Pyrosit Brandschutzkoffer, 406
Pyrosit FBS90 Brandschutzschaum, 406
Pyrosit Kartuschenpistole, 406
Pyrosit Mischrohrset, 406

R

Rahmendichtung, 221-222

R

Rahmenkassette für Revisionsöffnung, RK, Nenngröße, 318 250-3
 Rahmenkassette für Revisionsöffnung, RK, Nenngröße, 318 350-3
 Rahmenkassette für Schnurauflass, RKS, Nenngröße, 318 250-3
 Rahmenkassette für Schnurauflass, RKS, Nenngröße, 319 350-3
 Rahmenkassette für Tubus, RKF, Nenngröße 250-3, 319
 Rahmenkassette für Tubus, RKF, Nenngröße 350-3, 319
 Rahmenkassette Schwerlast für Tubus, RKFSL., 340
 Belastungsklasse 1
 Rahmenkassette Schwerlast für Tubus, RKFSL., 341
 Belastungsklasse 2
 Rahmenkassette Schwerlast, blind, RKSL., 340
 Belastungsklasse 1
 Rahmenkassette Schwerlast, blind, RKSL., 340
 Belastungsklasse 2
 Rastleiterverlängerung, 302, 307, 320
 Revisionsabdeckung für Halbsäulenmontage, 304
 Revisionsabdeckung ZES4, 303
 Revisionsabdeckung ZES6, 303
 Revisionsabdeckung ZES9, 303
 Revisionsabdeckung ZES9/10, 303
 Revisionsabdeckung ZESR4, 308
 Revisionsabdeckung ZESR7, 308
 Revisionsabdeckung ZESR9, 308
 Revisionsabdeckung ZESRA7, 308

S

S990-Abdeckrahmen, 365
 S990-Abdeckrahmen mit Beschriftungsfeld, 365
 Sägeglocke, 375
 Sägekranz, 375
 Schalkörper, 394
 Schnellentriegelungshilfe, 221
 Schnurauflass für Rahmenkassette, 334
 Schraubanker, 212
 Schutzgehäuse für Modulträger, 352-353
 Schutzkontakt-Steckdose, 0°, 265-266, 312-313, 398
 Schutzkontakt-Steckdose, 33°, 266, 313, 353, 398
 Schutzkontakt-Steckdosen 33°, 255
 Schutzleiteranschlusswinkel, 221, 243, 290, 294
 Schwerlast-Montagedeckel für quadratische Kassetten, 344-345
 Schwerlast-Montagedeckel für runde Kassetten, 343
 Schwerlaststütze DSSL, 341, 343, 345
 Seitenprofil für AIKA (Ersatzteil), 296
 Seitenprofil für AIKU (Ersatzteil), 293
 Seitenprofil für AIKU und AIKA, kurze Länge (Ersatzteil), 293, 296
 Setzeisen mit Handschutz, 212
 Snap-In Module, 377
 Steckdose Dänische Norm, Modul 45, 0°, 401
 Steckdose mit Erdungsstift, 0°, 399
 Steckdose mit Erdungsstift, 0°, kodierte Ausführung, 399
 Steckdose mit Erdungsstift, 33°, 399-400
 Steckdose mit Erdungsstift, 33°, kodierte Ausführung, 400
 Steckdose Schweizer Norm, Modul 45, 400
 Steckerteil 3-polig, Federkraftanschluss, 392
 Steckerteil 3-polig, Schraubanschluss, 392
 Steckerteil 5-polig, Schraubanschluss, 393
 Stütze, 280, 282

T

Telefon-Anschlussdose System TAE, 402
 Telitank T12L, 366
 Telitank T4B, 362
 Telitank T4L, 363
 Telitank T8NL, 363
 Telitank-Adapter für Einbau Modul 45 unter S990, 363
 Abdeckung, 1fach
 Telitank-Adapter für Einbau Modul 45 unter S990, 364
 Abdeckung, 3fach

T

Teppichschutzrahmen, 277
 Trägerplatte für Montageträger, 354-356
 Trennsteg, 240, 249, 254, 351
 Trennsteg für Modulträger vertikal, 265, 312
 Trennwand für Modulträger, 353
 Trennwand Telitank T12L, 368
 Trennwand Telitank T4B, 363
 Trennwand Telitank T4L/T8NL, 365
 T-Stück, 248
 Tubus für GRAF9 (Ersatzteil), 310
 Tubus für Rahmenkassette und nivellierbare Kassette, 334

Ü

Überspannungsschutzmodul für Gerätebecher GB2 und, 401 GB3
 Überspannungsschutzmodul für Modulträger MT3 und, 401 MT4

U

UGD250-3 für eckige Einbaueinheiten, für Estrichhöhe, 213 70-125 mm
 UGD250-3 für runde Einbaueinheiten, für Estrichhöhe, 213 70-125 mm
 UGD350-3 für eckige Einbaueinheiten, für Estrichhöhe, 217 70-125 mm
 UGD350-3 für runde Einbaueinheiten, für Estrichhöhe, 217 70-125 mm
 Umbausatz, 308
 Unterflurauslass für Doppelbodenmontage, 372
 Unterflurauslass für Hohlbodenmontage, 372
 Unterflurauslass für Kanalmontage, 372
 Unterflur-Auslassdose für GESRM2-Montage, 380
 Unterflur-Auslassdose UDL, 372
 Unterflurdose UGD250-3 für GES9/55, 263
 Unterflurdose UGD350-3 für GES9/55, 263
 Unterflurdose UGD350-3 für GESR9/55, 263
 Unterflur-Installationskanal, 2-zügig, 206, 208, 210
 Unterflur-Installationskanal, 3-zügig, 206, 208, 210
 Unterflurverteiler Starkstrom UVS mit Festanschluss, 389
 Unterflurverteiler Starkstrom UVS mit Steckanschluss, 390
 UZD250-3 für Estrichhöhe 115-170 mm, 213
 UZD250-3 für Estrichhöhe 165-220 mm, 213
 UZD250-3 für Estrichhöhe 70-125 mm, 213
 UZD250-3 mit Rohreinführung für Estrichhöhe 70-125, 213 mm
 UZD350-3 für Estrichhöhe 115-170 mm, 217
 UZD350-3 für Estrichhöhe 165-220 mm, 217
 UZD350-3 für Estrichhöhe 70-125 mm, 217
 UZD350-3 mit Rohreinführung für Estrichhöhe 70-125, 217 mm

V

Verbinder für Einspeisekanal, 249
 Verbinder für Kanaleinheit mit Bürstenleiste, 249
 Verbindungslasche, 206, 208, 210, 270, 272, 274, 280, 282
 Verbindungsleitung 3-adrig, halogenfrei, Querschnitt 2,5, 252, 392 mm²
 Verbindungsleitung 3-adrig, PVC, Querschnitt 1,5 mm², 251, 390-391
 Verbindungsleitung 3-adrig, PVC, Querschnitt 2,5 mm², 251-252, 391
 Verteilerblock 3-polig, 394
 Verteilerblock T-Form, 3-polig, 393
 Vertikalkrümmen, 2-zügig, 206, 208, 210, 270, 272, 274, 281, 283
 Vertikalkrümmen, 3-zügig, 207, 209, 211, 270, 272, 274, 281, 283

W

Wandschild, 407

Z

Zug- und Abzweigdose, 276
 Zugdosenaufsatz für Dosengröße 250, 286
 Zugdosenaufsatz für Dosengröße 350, 286
 Zugentlastung, 351, 368

Alphabetisches Inhaltsverzeichnis

Z

Zugentlastung für Montageträger, 354

Zugentlastung T4B und T12L, 368

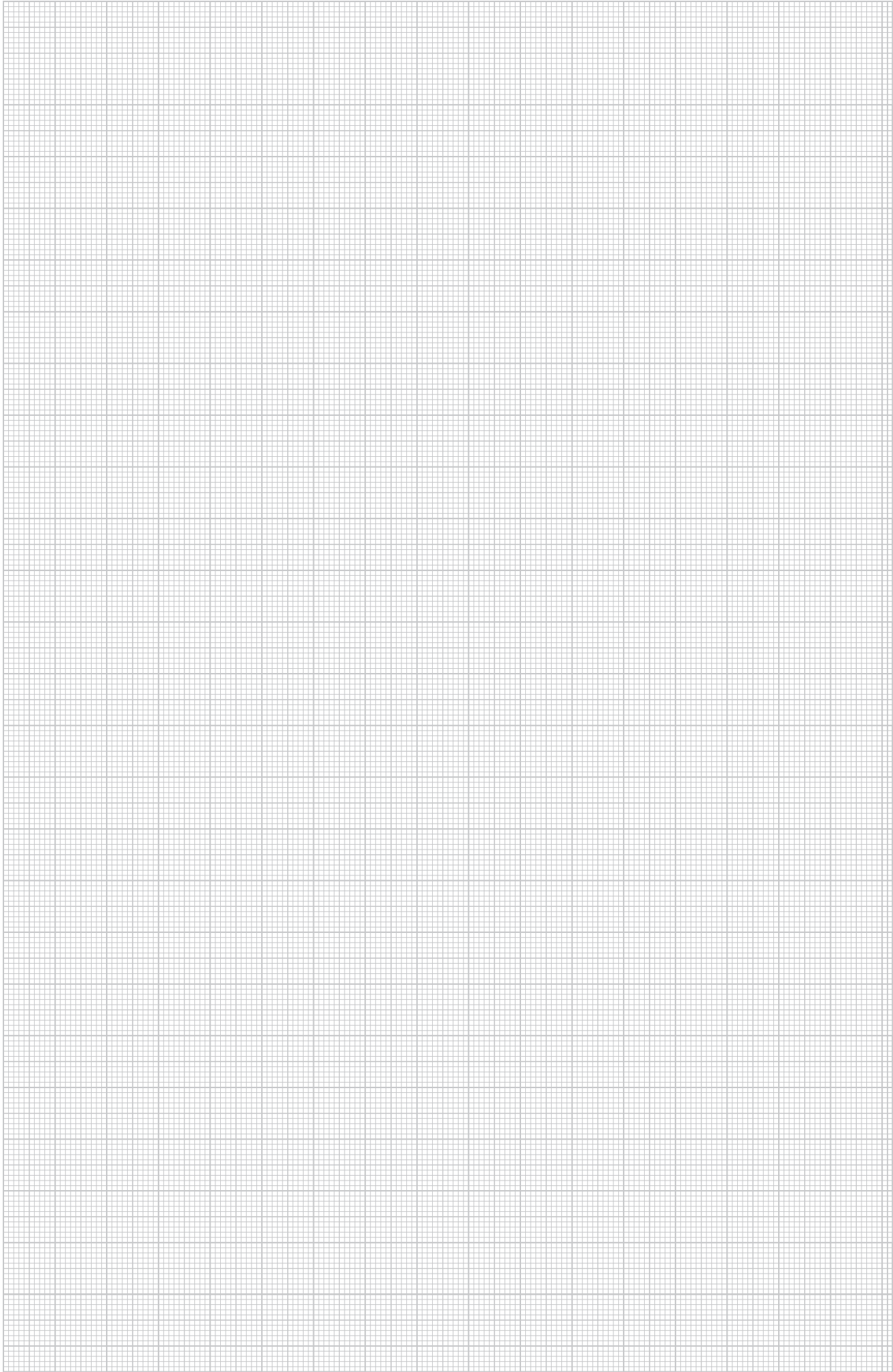

Numerisches Verzeichnis

Aufbau der EAN-Nummer: Länderkennung 40

Hersteller-Kennung 1219 (für Artikel-Nr. die mit 0 beginnen gilt: 1010)

Individualer EAN-C 5647589

EAN-C.	Art.-Nr.	Preis	Seite	EAN-C.	Art.-Nr.	Preis	Seite	EAN-C.	Art.-Nr.	Preis	Seite	EAN-C.	Art.-Nr.	Preis	Seite
		E				D				L				D	
		€/100 St.				€/St.				€/St.				€/St.	
5669197	2351 05 6		212	5122883	6108 13 5		251	6459018	6117 04 1		255	5696896	6119 20 2		266
5229513	2351 06 4		212	5122920	6108 13 6		251	6459070	6117 04 3		255	5696957	6119 20 8		267
				5122937	6108 13 7		251	6459131	6117 04 5		255	5696988	6119 21 4		267
		€/St.		5122944	6108 13 8		251	6459377	6117 04 7		255	5697015	6119 22 0		267
5851417	3031 50 0		212	5122982	6108 13 9		251	6213139	6117 04 9		398	5697046	6119 22 6		267
				5123064	6108 15 0		251	6459551	6117 05 2		255	5697077	6119 23 2		267
		€/100 St.		5123101	6108 15 1		251	6459612	6117 05 4		255			L	
5851059	3105 01 6		212	5123118	6108 15 2		251	6459674	6117 05 6		255	5670865	6119 85 0		250
5851110	3105 02 4		212	5123125	6108 15 3		251	6459735	6117 05 8		255	5670872	6119 85 2		250
5851172	3105 03 2		212	5123163	6108 15 4		251	6213191	6117 06 0		398	5670889	6119 85 4		250
				5123170	6108 15 5		251	6459797	6117 06 3		255	5670896	6119 85 6		250
5963929	3498 10 7		212	5123187	6108 15 6		251	6459858	6117 06 5		255	5670902	6119 85 8		250
				5123224	6108 15 7		251	6459971	6117 06 7		255	5670919	6119 86 0		250
		G		5123231	6108 15 8		251	6460038	6117 06 9		255			L	
		€/St.		5123248	6108 15 9		251	6213436	6117 07 1		398	5149101	6288 70 4		221
5613596	5092 47 2		401	5123286	6108 16 0		251	5437925	6117 07 4		250			F	
				5123293	6108 16 1		251	5437932	6117 07 6		250				
		L		5123309	6108 16 2		251	5437949	6117 07 8		250	5428190	7202 32 2		407
5364184	6106 67 7		399	5123347	6108 16 3		251	5437970	6117 08 0		250	5428206	7202 50 6		407
5364252	6106 68 7		399	5123354	6108 16 4		251	5437987	6117 08 2		250	5428220	7202 51 6		407
5364368	6106 69 7		399	5123422	6108 17 5		252	6460090	6117 10 2		399				
5364436	6106 70 7		400	5123453	6108 17 6		252	6460151	6117 10 4		399	5448259	7205 42 5		406
5364504	6106 71 7		400	5123460	6108 17 7		252	6460212	6117 10 6		399				
5364597	6106 72 7		400	5123477	6108 17 8		252	6460274	6117 10 8		399	5650904	7208 22 1		406
5364610	6106 73 5		400	5123484	6108 17 9		252	6460335	6117 11 1		399	5650911	7208 22 5		406
				5123514	6108 18 0		252	6460458	6117 11 3		399	5650928	7208 22 9		406
5120957	6107 00 2		365	5123521	6108 18 1		252	6188956	6117 11 5		399			€/VPE	
5121022	6107 05 2		365	5123538	6108 18 2		252	6189014	6117 11 7		399	5650935	7208 23 3		406
5121084	6107 10 2		365	5123545	6108 18 3		252	6189076	6117 12 3		399				
5121183	6107 15 2		365	5123552	6108 18 4		252	6189311	6117 12 5		399			U	
5121244	6107 20 2		365	5123569	6108 18 5		252	6189373	6117 12 7		399			€/St.	
5121305	6107 25 2		365	5123576	6108 18 6		252	6189618	6117 12 9		399	5626824	7368 38 4		376
5699767	6107 80 1		401	5123590	6108 18 7		252	6189793	6117 14 0		399	6020652	7368 59 3		335
				5123606	6108 18 8		252	6189854	6117 14 2		399				
		D		5123613	6108 18 9		252	6287291	6117 14 4		399			€/m	
5122265	6108 00 0		389	5124368	6108 45 0		252	6287536	6117 14 6		399	5088134	7400 00 8		280
5122272	6108 00 5		389	5124375	6108 45 1		252	6213856	6117 14 8		399	5088141	7400 01 2		280
5122289	6108 01 0		389	5124382	6108 45 2		252	6460632	6117 15 1		400	5088189	7400 01 6		282
5522997	6108 01 2		390	5124429	6108 45 3		252	6538690	6117 15 3		400	5088196	7400 02 0		282
5523000	6108 01 4		390	5124436	6108 45 4		252	6637218	6117 15 5		400	5088202	7400 02 4		280
5523017	6108 01 6		390	5124443	6108 45 5		252	6461059	6117 15 7		400	5088233	7400 02 8		280
5273530	6108 05 0		392	5124481	6108 45 6		252	6213917	6117 15 9		400	5088240	7400 03 2		282
5273547	6108 05 1		392	5124498	6108 45 7		252	6461110	6117 16 2		400	5088257	7400 03 6		280
5273585	6108 05 2		393	5124504	6108 45 8		252	6461233	6117 16 4		400	5088264	7400 04 0		282
5273592	6108 05 3		393	5124542	6108 45 9		252	6461356	6117 16 6		400			€/St.	
5273608	6108 05 4		392	5124559	6108 46 0		252	6461530	6117 16 8		400	5088295	7400 06 0		284
5273646	6108 05 5		392	5124566	6108 46 1		252	6213979	6117 17 0		400	5088301	7400 06 4		285
5273653	6108 05 6		393	5124603	6108 46 2		252	5438069	6117 19 0		250	5088318	7400 06 8		284
5273660	6108 05 7		393	5124610	6108 46 3		252	5438090	6117 19 2		250	5088325	7400 07 2		284
5273707	6108 07 0		393	5124627	6108 46 4		252	5670933	6117 19 6		386	5088356	7400 07 6		285
5273714	6108 07 2		393	5124733	6108 47 5		252	5670940	6117 19 7		386	5088363	7400 08 0		284
5273721	6108 08 0		394	5124740	6108 47 6		252	5438113	6117 19 8		250	5088370	7400 08 4		284
5273769	6108 08 2		394	5124788	6108 47 7		252			D		5088387	7400 08 8		284
5273776	6108 08 4		393	5124795	6108 47 8		252	5008866	6117 20 0		400	5088417	7400 09 2		285
5122326	6108 10 0		251	5124801	6108 47 9		252	5462231	6117 20 2		401	5088424	7400 09 6		285
5122333	6108 10 1		251	5124832	6108 48 0		252	5616016	6117 20 3		401	5088431	7400 10 0		285
5122340	6108 10 2		251	5124849	6108 48 1		252			L		5088448	7400 10 4		285
5122388	6108 10 3		251	5124856	6108 48 2		252	6180196	6117 20 5		252	5088486	7400 10 8		285
5122395	6108 10 4		251	5124863	6108 48 3		252			D		5088493	7400 11 2		285
5122401	6108 10 5		251	5124894	6108 48 4		252	5006848	6117 31 5		402	5088509	7400 11 6		285
5122449	6108 10 6		251	5124900	6108 48 5		252	5006947	6117 31 9		402	5387817	7400 11 8		286
5122456	6108 10 7		251	5124917	6108 48 6		252	6235155	6117 32 5		402	5387824	7400 11 9		286
5122463	6108 10 8		251	5124924	6108 48 7		252	6235216	6117 32 9		403	5088547	7400 12 0		286
5122500	6108 10 9		251	5124955	6108 48 8		252	6235278	6117 33 7		402	5088554	7400 12 4		286
5122517	6108 11 0		251	5124962	6108 48 9		252	6235339	6117 34 1		402	5387831	7400 12 6		286
5122524	6108 11 1		251					5402428	6117 34 3		357	5088561	7400 12 8		286
5122562	6108 11 2		251			L		5402435	6117 34 5		357	5088608	7400 13 2		286
5122579	6108 11 3		251	6458295	6117 00 1		265	5402442	6117 34 7		356	5088615	7400 13 6		286
5122586	6108 11 4		251	6458356	6117 00 3		265	5402459	6117 34 9		357	5088622	7400 14 0		286
5122692	6108 12 5		251	6458530	6117 00 5		265			L		5088660	7400 14 4		286
5122708	6108 12 6		251	6458592	6117 00 7		265	5675112	6117 38 1		401	5614357	7400 14 7		286

EAN-C.	Art.-Nr.	Preis	Seite	EAN-C.	Art.-Nr.	Preis	Seite	EAN-C.	Art.-Nr.	Preis	Seite	EAN-C.	Art.-Nr.	Preis	Seite
		U €/St.				U €/St.				U €/St.				U €/St.	
5691051	7400 17 5		286	5431558	7400 54 5		220	5699569	7403 82 0		248	5100492	7404 56 8		388
5088790	7400 17 6		286	5431565	7400 54 9		219	5699576	7403 82 5		248	5100508	7404 57 2		388
5088806	7400 18 0		286	5434900	7400 55 9		221	5699583	7403 83 0		248	5681526	7404 63 0		387
5088844	7400 18 4		286	5431572	7400 57 3		214	5699590	7403 83 5		248	5681533	7404 63 2		387
5365570	7400 18 6		286	5431589	7400 57 7		218			€/m		5681540	7404 63 4		387
5088851	7400 20 0		280	5431619	7400 58 9		214	5699606	7403 84 0		249	5681557	7404 63 6		387
5088868	7400 20 4		280	5431626	7400 59 7		218			€/St.		5681564	7404 63 8		387
5088905	7400 20 8		280	5090243	7400 60 0		277	5699637	7403 84 5		249			€/m	
5088912	7400 21 2		280	5434894	7400 61 3		214	5699699	7403 85 0		249	5100676	7404 70 0		290
5088929	7400 21 6		280	5090304	7400 62 0		206	5699705	7403 85 5		249	5100683	7404 70 4		290
5088967	7400 22 0		280	5090335	7400 62 4		208	5699712	7403 86 0		249	5100720	7404 70 8		290
5088974	7400 22 4		280	5090342	7400 62 8		210	5699729	7403 87 0		250	5100737	7404 71 2		290
5691068	7400 22 7		280	5090359	7400 63 2		206			€/m		5100744	7404 71 6		290
5088981	7400 22 8		280	5090366	7400 63 6		208	5098515	7403 90 0		270	5100782	7404 72 0		290
5089025	7400 23 2		280	5090397	7400 64 0		210	5098522	7403 90 4		272			€/St.	
5089032	7400 23 6		280	5090403	7400 64 4		207	5098553	7403 90 8		274	5100799	7404 75 0		293
5089049	7400 24 0		280	5090410	7400 64 8		209	5098560	7403 91 2		270	5100805	7404 75 4		293
5089087	7400 24 4		280	5090427	7400 65 2		211	5098577	7403 91 6		272	5100843	7404 75 8		293
5089094	7400 24 8		280	5090458	7400 65 6		207	5098584	7403 92 0		274	5100850	7404 76 2		293
5627395	7400 24 9		280	5090465	7400 66 0		209	5098614	7403 92 2		272	5100867	7404 76 6		293
5313717	7400 25 0		280	5090472	7400 66 4		211	5098621	7403 92 4		274	5100904	7404 77 0		293
5313724	7400 25 1		282	5090489	7400 66 8		270	5098638	7403 92 8		270	5100911	7404 77 4		293
5313731	7400 25 2		280	5090519	7400 67 2		272	5098645	7403 93 2		272	5100928	7404 77 8		293
5313748	7400 25 3		282	5090526	7400 67 6		274	5098676	7403 93 6		274	5100966	7404 78 2		293
5313779	7400 25 4		280	5090694	7400 74 0		320	5098683	7403 94 0		270	5100973	7404 78 6		293
5313786	7400 25 5		282	5090700	7400 74 4		320	5098690	7403 94 4		272	5100980	7404 79 0		293
5089148	7400 26 4		280	5090717	7400 74 8		320	5098706	7403 94 8		274	5101024	7404 79 4		293
5089155	7400 26 8		282	5090724	7400 75 2		320	5098737	7403 95 2		270	5149583	7404 79 8		292
5089162	7400 27 2		280	5090755	7400 75 6		320	5098744	7403 95 6		272	5149613	7404 80 2		292
5089209	7400 27 6		282	5090762	7400 76 0		320	5098751	7403 96 0		274			€/m	
5089216	7400 28 0		280	5090786	7400 76 8		373	5098768	7403 96 4		272	5101031	7404 80 6		293
5089223	7400 28 4		282	5090830	7400 78 0		277	5098799	7403 96 8		274			€/St.	
		€/m		5090847	7400 78 4		221	5098805	7403 97 2		270	5101048	7404 81 0		293
5089254	7400 30 0		206	5090878	7400 78 8		222	5098812	7403 97 6		272			€/m	
5089261	7400 30 4		208	5432845	7400 96 0		206			€/St.		5101086	7404 81 4		296
5089278	7400 30 8		210	5432883	7400 96 2		208	5098829	7403 98 0		206	5101093	7404 81 6		290
5089285	7400 31 2		206	5432890	7400 96 4		210	5098850	7403 98 4		208	5101109	7404 82 0		290
5089315	7400 31 6		208	5432906	7400 96 6		206	5098867	7403 98 8		210	5101147	7404 82 4		290
5089322	7400 32 0		210	5432944	7400 96 8		208							€/St.	
5089339	7400 32 4		206	5432951	7400 97 0		210	5098874	7404 00 2		206	5101154	7404 82 8		295
5089346	7400 32 8		208	5432968	7400 97 2		206	5098881	7404 00 6		208	5101161	7404 83 2		295
5089377	7400 33 2		210	5433002	7400 97 4		208	5098911	7404 01 0		210	5101208	7404 83 6		295
5089384	7400 33 6		206	5433019	7400 97 6		210	5098928	7404 01 4		206	5101215	7404 84 0		295
5089391	7400 34 0		208	5433026	7400 98 0		212	5098935	7404 01 8		208	5101222	7404 84 4		295
5089407	7400 34 4		210					5098942	7404 02 2		210	5101260	7404 84 8		295
		€/St.		5093510	7401 87 0		243	5098973	7404 02 6		277	5101277	7404 85 2		295
5483250	7400 41 8		216	5093602	7401 89 8		243	5098980	7404 03 0		277	5101284	7404 85 6		295
5483267	7400 42 0		216	5093640	7401 90 4		243	5098997	7404 03 4		277	5101321	7404 86 0		295
5483274	7400 42 2		216	5093664	7401 91 2		243	5099000	7404 03 8		277	5101338	7404 86 4		296
5434856	7400 43 1		218	5093701	7401 92 0		243	5099154	7404 10 0		270	5101345	7404 86 8		296
5431220	7400 45 5		215					5099161	7404 10 4		270	5101383	7404 87 0		296
5431251	7400 45 9		215	5093817	7401 96 0		240	5099178	7404 10 8		276			€/m	
5431268	7400 46 3		215	5093824	7401 96 4		240	5099185	7404 11 2		276	5101390	7404 87 4		294
5431275	7400 46 7		215	5093831	7401 96 8		240	5099215	7404 11 6		276	5101406	7404 87 8		294
5431282	7400 47 1		215	5093848	7401 97 2		240			€/m		5101444	7404 88 2		294
5431329	7400 47 5		216	5093879	7401 97 6		240	5099338	7404 22 0		242			€/St.	
5431336	7400 47 9		216	5093886	7401 98 0		240			€/St.		5101451	7404 88 6		291
5431343	7400 48 3		216	5093893	7401 98 4		240	5099871	7404 40 0		394	5101468	7404 89 0		291
5431350	7400 48 7		220	5093909	7401 98 8		240	5099888	7404 40 4		394	5101505	7404 89 4		291
5431367	7400 49 1		220	5093930	7401 99 2		240	5099895	7404 40 8		394	5101512	7404 89 8		291
5431374	7400 49 5		220	5093947	7401 99 6		240	5099901	7404 41 2		394	5101529	7404 90 2		291
5431381	7400 50 1		215					5099932	7404 41 6		388	5101567	7404 90 6		291
5620938	7400 50 2		219	5093954	7401 99 7		243	5099956	7404 42 4		387	5101574	7404 91 0		291
5431398	7400 50 5		219					5099963	7404 42 8		388	5101581	7404 91 4		291
5431404	7400 50 9		219					5100003	7404 43 6		388	5101628	7404 91 6		291
5431435	7400 51 3		219	5093992	7402 00 0		240	5100010	7404 44 0		387	5101635	7404 92 0		291
5431442	7400 51 7		219	5094005	7402 00 4		240	5100027	7404 44 4		388	5101642	7404 92 4		291
5431459	7400 52 1		220	5094012	7402 00 8		240	5100072	7404 45 6		388	5101680	7404 92 8		291
5431466	7400 52 5		220					5100089	7404 46 0		388	5101697	7404 93 2		291
5431497	7400 52 9		220	5094067	7402 04 0		244	5100126	7404 46 8		388	5101703	7404 93 6		291
5431503	7400 53 3		219	5094081	7402 04 8		244	5100133	7404 47 2		388	5101741	7404 94 0		291
5483311	7400 53 4		220	5094128	7402 05 6										

Numerisches Verzeichnis

Aufbau der EAN-Nummer: Länderkennung 40

Hersteller-Kennung 1219 (für Artikel-Nr. die mit 0 beginnen gilt: 1010)

Individualer EAN-C 5647589

EAN-C.	Art.-Nr.	Preis	Seite	EAN-C.	Art.-Nr.	Preis	Seite	EAN-C.	Art.-Nr.	Preis	Seite	EAN-C.	Art.-Nr.	Preis	Seite
		U €/St.				U €/St.				U €/St.				U €/St.	
5101949	7404 98 4		292	5104698	7405 63 2		378	5107149	7406 17 6		319	5108771	7406 54 2		318
5101987	7404 98 8		292	5104759	7405 64 4		379	5107156	7406 18 0		319	5108788	7406 54 6		318
5101994	7404 99 2		291	5104810	7405 65 6		380	5107262	7406 20 0		319	5108795	7406 55 0		318
5102007	7404 99 6		291	5104827	7405 66 0		378	5107279	7406 20 4		319	5108801	7406 55 4		318
				5104926	7405 67 6		379	5107286	7406 20 8		319	5108818	7406 55 8		318
5102045	7405 00 0		291	5104988	7405 68 8		379	5107323	7406 21 2		319	5108825	7406 56 2		321
5102052	7405 00 4		291	5105053	7405 70 8		378	5107330	7406 21 6		319	5108863	7406 56 6		321
5102069	7405 00 8		291	5385721	7405 72 1		378	5107347	7406 22 0		319	5108870	7406 57 0		321
5102106	7405 01 2		291	5385738	7405 72 2		379	5107385	7406 22 4		319	5108887	7406 57 4		321
5674436	7405 03 7		264	5416029	7405 72 3		380	5107392	7406 22 8		319	5108924	7406 57 8		322
5674443	7405 03 9		264	5105169	7405 73 2		309	5107408	7406 23 2		322	5108931	7406 58 2		322
5674450	7405 04 7		264	5105176	7405 73 6		309	5107446	7406 23 6		322	5109006	7406 59 8		321
5674467	7405 04 9		264	5105183	7405 74 0		309	5107453	7406 24 0		322	5109051	7406 60 2		321
5681373	7405 05 0		302	5105220	7405 74 4		309	5107460	7406 24 4		322	5109068	7406 60 6		324
5681380	7405 05 2		302	5105237	7405 74 8		309	5483397	7406 24 5		344	5109075	7406 61 0		324
5681397	7405 05 4		302	5105244	7405 75 2		309	5483403	7406 24 6		344	5109082	7406 61 4		323
5102113	7405 10 0		300	5105282	7405 75 6		309	5107507	7406 24 8		322	5109112	7406 61 8		323
5102120	7405 10 4		300	5105299	7405 76 0		309	5107514	7406 25 2		322	5109136	7406 62 6		324
5102168	7405 10 8		300	5105305	7405 76 4		309	5107521	7406 25 6		322	5109143	7406 63 0		324
5102175	7405 11 2		300	5105343	7405 76 8		309	5107569	7406 26 0		322	5109174	7406 63 4		324
5102182	7405 11 6		300	5105350	7405 77 2		309	5483410	7406 26 1		344	5109181	7406 63 8		324
5102229	7405 12 0		300	5105367	7405 77 6		309	5483427	7406 26 2		344	5109204	7406 64 6		324
5102236	7405 12 4		300	5105404	7405 78 0		309	5107637	7406 27 6		325	5109235	7406 65 0		324
5102243	7405 12 8		300	5105411	7405 78 4		309	5107644	7406 28 0		325	5109242	7406 65 4		324
5102410	7405 16 4		300	5105640	7405 84 4		318	5107699	7406 28 8		342	5109259	7406 65 8		324
5102427	7405 16 8		300	5105657	7405 84 8		318	5107705	7406 29 2		342	5525219	7406 68 0		304
5102465	7405 17 2		300	5105664	7405 85 2		318	5107743	7406 29 6		324	5525226	7406 68 2		304
5102472	7405 17 6		300	5105695	7405 85 6		318	5107750	7406 30 0		324	5525233	7406 68 4		304
5102533	7405 18 8		301	5105725	7405 86 8		318	5107767	7406 30 4		325	5525240	7406 69 0		304
5102540	7405 19 2		300	5105756	7405 87 2		318	5107798	7406 30 8		325	5525288	7406 69 2		304
5102588	7405 19 6		300	5105763	7405 87 6		318	5107804	7406 31 2		342	5525295	7406 69 4		304
5102595	7405 20 0		300	5105770	7405 88 0		318	5107811	7406 31 6		342	5109310	7406 71 2		303
5102601	7405 20 4		300	5105824	7405 89 2		340	5107828	7406 32 0		325	5109327	7406 71 6		303
5102649	7405 20 8		300	5105831	7405 89 6		340	5107866	7406 32 4		325	5109358	7406 72 0		303
5102847	7405 26 0		301	5105848	7405 90 0		340	5107873	7406 32 8		325	5109426	7406 74 0		303
5102885	7405 26 4		301	5105886	7405 90 8		340	5107880	7406 33 2		325	5109433	7406 74 4		303
5102892	7405 26 8		301	5105893	7405 91 2		340	5107989	7406 34 8		342	5109440	7406 74 8		303
5102908	7405 27 2		301	5105909	7405 91 6		340	5107996	7406 35 2		342	5109471	7406 75 2		303
5103066	7405 30 0		301	5105930	7405 92 0		340	5108009	7406 35 6		325	5109488	7406 75 6		303
5103073	7405 30 4		301	5105954	7405 92 8		340	5108047	7406 36 0		325	5109495	7406 76 0		303
5103080	7405 30 8		301	5105961	7405 93 2		340	5108054	7406 36 4		321	5109501	7406 76 4		303
5103110	7405 31 2		301	5105992	7405 93 6		340	5108061	7406 36 8		321	5109532	7406 76 8		303
5103127	7405 31 6		301	5106005	7405 94 0		340	5108108	7406 37 0		321	5109549	7406 77 2		308
5103134	7405 32 0		301	5106029	7405 94 8		340	5108115	7406 37 4		321	5109556	7406 77 6		308
5103424	7405 38 0		302	5106050	7405 95 2		340	5483458	7406 37 5		344	5109563	7406 78 0		308
5103431	7405 38 4		302	5106067	7405 95 6		340	5483465	7406 37 6		344	5109594	7406 78 4		308
5103684	7405 43 6		305	5106074	7405 96 0		340	5108122	7406 37 8		321	5109600	7406 78 8		308
5103721	7405 44 0		305	5106111	7405 96 8		340	5108160	7406 38 2		321	5109617	7406 79 2		308
5103738	7405 44 4		305					5108177	7406 38 6		321	5109624	7406 79 6		308
5103745	7405 44 8		305	5106258	7406 00 0		318	5108184	7406 39 0		321	5109655	7406 80 0		308
5103783	7405 45 2		305	5106265	7406 00 4		318	5483472	7406 39 1		344	5109679	7406 80 8		308
5103790	7405 45 6		305	5106302	7406 00 8		318	5483489	7406 39 2		344	5109686	7406 81 2		308
5103806	7405 46 0		305	5106319	7406 01 2		318	5108221	7406 39 4		322	5109716	7406 81 6		308
5103844	7405 46 4		305	5106388	7406 02 8		318	5108238	7406 39 8		322	5109723	7406 82 0		308
5103905	7405 47 4		306	5106425	7406 03 2		318	5108290	7406 41 4		323	5109730	7406 82 4		308
5103912	7405 47 8		306	5106432	7406 03 6		318	5108306	7406 41 8		323	5436669	7406 83 4		303
5103929	7405 48 2		306	5106449	7406 04 0		318	5108337	7406 42 2		342	5436676	7406 83 6		303
5103967	7405 48 6		306	5106548	7406 05 6		340	5108344	7406 42 6		342	5436683	7406 83 8		303
5104094	7405 51 2		306	5106555	7406 06 0		340	5108351	7406 43 0		323	5436713	7406 84 0		303
5104100	7405 51 6		306	5106562	7406 06 4		340	5108368	7406 43 4		323	5436720	7406 84 4		303
5104148	7405 52 0		306	5106616	7406 07 2		340	5108399	7406 43 8		323	5436737	7406 84 6		303
5104155	7405 52 4		306	5106623	7406 07 6		340	5108405	7406 44 2		323	5426080	7406 85 0		335
5104162	7405 52 8		306	5106661	7406 08 0		340	5108412	7406 44 6		342	5426097	7406 85 1		335
5104209	7405 53 2		306	5106678	7406 08 4		340	5108429	7406 45 0		342	5426103	7406 85 2		335
5104216	7405 53 6		306	5106722	7406 09 2		340	5108450	7406 45 4		323	5426110	7406 85 3		335
5104223	7405 54 0		306	5106739	7406 09 6		341	5108467	7406 45 8		323	5426127	7406 85 4		335
5104261	7405 54 4		306	5106746	7406 10 0		341	5108474	7406 46 2		323	5614005	7406 85 6		335
5104285	7405 55 2		305	5106784	7406 10 4		341	5108481	7406 46 6		323	5426158	7406 85 9		335
5104322	7405 55 6		305	5106807	7406 11 2		341	5108528	7406 47 4		342	5426165	7406 86 0		335
5104339	7405 56 0		305	5106845	7406 11 6		341	5108535	7406 47 8		342	5426172	7406 86 1		335
5104384	7405 56 8		305	5106852	7406 12 0		341	5108542	7406 48 2		323	5426189	7406 86 2		335
5104391	7405 57 2		305	5106869	7406 12 4		341	5108573	7406 48 6		323	5426295	7406 86 5		335
5104407	7405 57 6		305	5106913	7406 13 2		341	5108634	7406 50 2		319	5426301	7406 86 6		335
5104445	7405 58 0		306	5107026	7406 15 2		319	5108641	7406 50 6		319	5426332	7406 87 0		335
5104452	7405 58 4		379	5107033	7406 15 6		319	5108658	7406 51 0		319	5426349	7406 87 1		335
5104506	7405 59 2		380	5107040	7406 16 0		319	5108719	7406 52 6		319	5109891	7406 92 8		372
5104513															

EAN-C.	Art.-Nr.	Preis	Seite	EAN-C.	Art.-Nr.	Preis	Seite	EAN-C.	Art.-Nr.	Preis	Seite	EAN-C.	Art.-Nr.	Preis	Seite
		U €/St.				U €/St.				U €/St.				U €/St.	
5110132	7406 99 6		373	5113072	7407 77 6		355	5114956	7408 28 8		362	5678779	7410 06 4		263
				5113089	7407 78 0		354	5114963	7408 29 2		362	5431701	7410 07 9		213
5110149	7407 00 0		373	5113096	7407 78 4		354	5115007	7408 29 6		363	5431732	7410 08 3		213
5110156	7407 00 4		373	5113102	7407 78 8		354	5115014	7408 30 0		363	5431749	7410 08 7		213
5110194	7407 01 2		374	5415978	7407 79 0		355	5115021	7408 30 4		363	5431756	7410 09 1		213
5110200	7407 01 6		374	5113133	7407 79 2		355	5115564	7408 41 2		364	5431763	7410 09 4		217
5110217	7407 02 0		374	5113140	7407 79 6		355	5115601	7408 41 6		363	5431770	7410 10 8		217
5110224	7407 02 4		374	5623489	7407 79 8		356	5115618	7408 42 0		366	5431787	7410 11 2		217
5110255	7407 02 8		374	5113157	7407 80 0		355	5115625	7408 42 4		366	5431794	7410 11 6		217
5110262	7407 03 2		374	5113164	7407 80 4		356	5115663	7408 42 8		365	5431800	7410 12 0		217
5110279	7407 03 6		374	5113195	7407 80 8		356	5115670	7408 43 2		365	5431817	7410 12 4		217
5110286	7407 04 0		374	5113201	7407 81 2		356	5115687	7408 43 6		364	5431824	7410 14 2		213
5110323	7407 04 8		277	5113218	7407 81 6		356	5115724	7408 44 0		364	5431855	7410 14 6		214
5110330	7407 05 2		254	5455806	7407 81 7		356	5115731	7408 44 4		364	5438595	7410 14 8		214
5110446	7407 07 6		221	5688624	7407 81 8		356	5115748	7408 44 8		364	5431862	7410 15 0		217
5110736	7407 15 2		221	5113225	7407 82 0		354	5115786	7408 45 2		364	5431879	7410 15 4		218
5110743	7407 15 6		221	5113256	7407 82 4		354	5115793	7408 45 6		364	5438601	7410 15 6		218
5110798	7407 16 0		221	5113263	7407 82 8		355	5115809	7408 45 8		364	5473275	7410 15 8		214
5110804	7407 16 4		221	5113270	7407 83 2		355	5115847	7408 46 0		364	5431886	7410 16 0		221
5110811	7407 16 8		221	5417965	7407 83 3		355	5115854	7408 46 4		364	5473282	7410 16 2		214
5110828	7407 17 2		221	5113287	7407 83 6		354	5115861	7408 47 0		364	5473299	7410 16 4		218
5110842	7407 18 0		221	5113294	7407 84 0		354	5115908	7408 47 4		364	5473305	7410 16 6		218
5110859	7407 18 4		307	5113300	7407 84 4		354	5115915	7408 47 8		364	5431916	7410 16 8		341
5110866	7407 18 8		307	5626855	7407 84 6		376	5115922	7408 48 2		365	5431923	7410 17 2		341
5110873	7407 19 2		307	5626862	7407 84 7		376	5115960	7408 48 6		365	5431930	7410 17 6		341
5110880	7407 19 6		307	5626879	7407 84 8		376	5115977	7408 49 0		365	5431947	7410 18 0		341
5110941	7407 21 2		307	5626886	7407 84 9		376	5115984	7408 49 4		363	5682134	7410 18 6		341
5110958	7407 21 6		307	5626893	7407 85 0		376	5116028	7408 49 8		363	5431954	7410 20 0		327
5110972	7407 22 4		348	5437154	7407 86 0		302	5116035	7408 50 2		310	5431961	7410 20 4		327
5111009	7407 22 8		348	5437161	7407 86 2		302	5116042	7408 50 6		310	5431978	7410 20 9		327
5111016	7407 23 2		253	5437192	7407 86 4		382	5116080	7408 51 0		334	5431985	7410 21 3		327
5111030	7407 24 0		253	5438694	7407 89 4		374	5116097	7408 51 4		334	5431992	7410 21 8		327
5111078	7407 24 8		253	5438700	7407 89 6		374	5116103	7408 51 8		334	5432005	7410 22 2		327
5111092	7407 25 6		254	5438717	7407 89 8		374	5116141	7408 52 2		334	5432012	7410 22 7		327
5111139	7407 26 4		253	5113645	7407 97 6		334	5116158	7408 52 6		334	5432029	7410 23 1		327
5111146	7407 26 8		253	5113676	7407 98 0		334	5116165	7408 53 0		334	5432036	7410 24 6		327
5111153	7407 27 2		254	5113683	7407 98 4		334	5116202	7408 53 4		334	5432043	7410 25 0		327
5111191	7407 28 0		254	5113690	7407 98 8		334	5116271	7408 55 0		308	5432050	7410 25 5		328
5111214	7407 28 8		348	5113706	7407 99 2		334	5116288	7408 55 4		380	5432067	7410 25 9		328
5111245	7407 29 2		348	5113737	7407 99 6		334	5116325	7408 55 8		380	5432098	7410 26 4		328
5111290	7407 30 0		349					5116332	7408 56 2		380	5432104	7410 26 8		328
5111344	7407 30 8		348	5113812	7408 02 0		373	5116349	7408 56 6		372	5432111	7410 27 3		328
5111351	7407 31 2		349	5113829	7408 02 4		373	5116387	7408 57 0		372	5432128	7410 27 7		328
5111412	7407 32 4		253	5113850	7408 02 8		373	5116400	7408 57 8		372	5432135	7410 29 2		328
5111429	7407 32 8		349	5113867	7408 03 2		373	5116448	7408 58 2		372	5432142	7410 29 6		328
5111450	7407 33 2		350	5113881	7408 04 0		373	5116462	7408 59 0		372	5432159	7410 30 1		328
5111467	7407 33 6		253	5113911	7408 04 4		373	5116509	7408 59 4		372	5432166	7410 30 5		328
5111481	7407 34 4		254	5113928	7408 04 8		373	5116523	7408 60 2		372	5432173	7410 31 0		329
5111528	7407 35 2		254	5113935	7408 05 2		373	5116578	7408 61 0		375	5432180	7410 31 4		329
5111542	7407 36 0		253	5113942	7408 05 6		373	5116585	7408 61 4		375	5432210	7410 31 9		329
5111801	7407 42 4		352	5113973	7408 06 0		373	5116615	7408 61 8		375	5432227	7410 32 3		329
5112280	7407 53 6		302	5113980	7408 06 4		373	5116639	7408 62 6		335	5432234	7410 33 8		330
5112419	7407 56 4		309	5114055	7408 08 4		271	5116646	7408 63 0		245	5432241	7410 34 2		330
5112426	7407 56 8		307	5114062	7408 08 8		368	5116677	7408 63 4		245	5432289	7410 34 7		330
5112433	7407 58 0		352	5114109	7408 09 6		366	5116684	7408 63 8		375	5432296	7410 35 1		330
5112440	7407 58 4		352	5114116	7408 10 0		366	5116691	7408 64 2		375	5432302	7410 35 6		330
5112457	7407 58 8		357	5114154	7408 10 8		366	5116707	7408 64 6		375	5432319	7410 36 0		330
5112464	7407 59 2		357	5114178	7408 11 6		366	5116745	7408 65 0		351	5432326	7410 36 5		330
5372486	7407 62 0		381	5114215	7408 12 4		366	5674498	7408 67 0		264	5432333	7410 36 9		330
5372523	7407 62 2		381	5114239	7408 13 2		366	5674504	7408 67 2		264	5432340	7410 37 4		330
5372530	7407 62 4		381	5114277	7408 14 0		366	5674511	7408 68 0		264	5432357	7410 37 9		330
5372547	7407 62 6		381	5114291	7408 14 8		367	5674528	7408 68 2		264	5432364	7410 38 4		330
5695646	7407 62 8		381	5114338	7408 15 6		367	5674566	7408 69 3		265	5432395	7410 38 8		330
5112594	7407 63 4		381	5114352	7408 16 4		367	5693468	7408 70 1		265	5432425	7410 41 2		331
5112617	7407 64 2		320	5114390	7408 17 2		367	5693475	7408 70 3		265	5432456	7410 41 6		331
5112624	7407 64 6		320	5114413	7408 18 0		367	5693482	7408 70 5		265	5432463	7410 42 1		331
5112655	7407 65 0		341	5114437	7408 18 8		367	5693499	7408 70 7		265	5432470	7410 42 5		331
5112662	7407 65 4		341	5114451	7408 19 6		367	5693505	7408 70 9		265	5432487	7410 43 0		331
5112679	7407 65 8		357	5114536	7408 20 4		367					5432517	7410 43 4		331
5112686	7407 66 2		357	5114543	7408 20 8		368	5430964	7410 03 0		213	5432524	7410 43 9		331
5450771	7407 66 3		358	5114604	7408 22 0		362	5475507	7410 03 1		213	5432531	7410 44 3		331
5450788	7407 66 5		358	5114659	7408 22 8		362	5431633	7410 03 4		217	5432548	7410 44 8		331
5450825	7407 66 7		358	5114703	7408 23 6		362	5475545	7410 03 5		217	5432579	7410 45 2		331
5450832	7407 66 9		358	5114727	7408 24 4		362	5431640	7410 04 3		213	5432586	7410 46 7		332
5623472	7407 67 9		376	5114772	7408 25 2		362	5431671	7410 04 7		217	5432593	7410 47 1		332
5112730	7407 68 8		357	5114826	7408 26 0		362	5431688	7410 05 2		213	5432609	7410 47 6		332
5112839	7407 71 2		357	5114840	7408 26 8		363	5431695	7410 05 6		217	5432630	7410 48 0		332
5113027	7407 76 4														

Numerisches Verzeichnis

Aufbau der EAN-Nummer: Länderkennung 40

Hersteller-Kennung 1219 (für Artikel-Nr. die mit 0 beginnen gilt: 1010)

Individualer EAN-C 5647589

EAN-C.	Art.-Nr.	Preis	Seite	EAN-C.	Art.-Nr.	Preis	Seite	EAN-C.	Art.-Nr.	Preis	Seite	EAN-C.	Art.-Nr.	Preis	Seite
		U €/St.				U €/m				U €/m				U €/St.	
5432661	7410 49 4		332	5243670	7424 20 4		228	5244684	7424 60 2		235	5245506	7425 14 0		242
5432708	7410 49 8		332	5243687	7424 22 0		228	5244691	7424 60 4		235	5245513	7425 30 0		243
5432715	7410 50 3		332	5243694	7424 22 2		228	5244707	7424 60 6		235	5245520	7425 31 0		243
5432722	7410 50 7		332	5243700	7424 22 4		228	5244714	7424 62 0		235	5245537	7425 32 0		243
5432739	7410 51 2		333	5243717	7424 24 0		229	5244721	7424 62 2		235	5245544	7425 33 0		243
5432746	7410 51 6		333	5243724	7424 24 2		229	5244738	7424 62 4		235	5245551	7425 34 0		243
5432753	7410 54 0		329	5243755	7424 24 6		229	5244745	7424 62 6		235	5246435	7425 60 0		394
5432760	7410 54 4		329	5243762	7424 26 0		229	5244752	7424 66 2		235	5434757	7425 97 0		242
5432777	7410 55 2		333	5243779	7424 26 2		229	5244769	7424 66 4		235	5434764	7425 97 2		242
5432784	7410 55 6		333	5243786	7424 26 4		229	5244776	7424 66 6		235	5434795	7425 97 4		242
						€/St.		5244783	7424 68 2		236				
5651291	7423 95 0		242	5243816	7424 28 0		241	5244790	7424 68 4		236	5246121	7427 00 0		383
5651307	7423 95 2		242	5243823	7424 28 2		241	5244806	7424 68 6		236	5246183	7427 00 6		383
5651314	7423 95 4		242	5243830	7424 28 4		241	5244837	7424 70 0		236	5710837	7427 03 1		383
5651321	7423 95 6		242	5243847	7424 28 6		241	5244844	7424 70 2		236	5710844	7427 03 7		383
5651338	7423 95 8		242	5243878	7424 28 8		241	5244851	7424 70 4		236				
5651345	7423 96 0		242	5243885	7424 30 0		241	5244868	7424 72 0		236	5299363	7428 45 0		334
5651352	7423 96 2		242	5243892	7424 30 2		241	5244899	7424 72 2		236	5301851	7428 50 0		212
5651369	7423 96 4		242	5243908	7424 30 4		241	5244905	7424 72 4		236				
5651406	7423 96 6		242	5243939	7424 30 6		241	5244912	7424 74 0		236	5417064	7429 13 1		353
5651413	7423 96 8		242	5243946	7424 30 8		241	5244929	7424 74 2		236	5417095	7429 13 5		254
5651420	7423 97 0		241	5243953	7424 32 0		230	5244950	7424 74 4		236	5417101	7429 13 9		254
5651581	7423 97 2		241	5243960	7424 32 2		230	5244967	7424 76 0		237	5303664	7429 15 0		352
5651451	7423 97 4		241	5243991	7424 32 4		230	5244974	7424 76 2		237	5303701	7429 15 4		352
5651468	7423 97 6		241	5244004	7424 32 6		231	5244981	7424 76 4		237	5303718	7429 16 0		352
5651475	7423 97 8		241	5244011	7424 34 0		230	5245018	7424 78 0		237	5303725	7429 16 2		352
5651482	7423 98 0		241	5244028	7424 34 2		230	5245025	7424 78 2		237	5303763	7429 16 4		353
5651512	7423 98 2		241	5244059	7424 34 4		231	5245032	7424 78 4		237	5303770	7429 17 0		353
5651529	7423 98 4		241	5244066	7424 34 6		231	5245049	7424 80 0		237				
5651536	7423 98 6		241	5244073	7424 36 0		232	5245070	7424 80 2		237				
5651543	7423 98 8		241	5244080	7424 36 2		232	5245087	7424 80 4		237				
				5244110	7424 36 4		232			€/St.					
		€/m				€/m		5651574	7424 82 1	€/St.	241				
5242925	7424 00 0		226	5244127	7424 40 0		233			€/m	242				
5242932	7424 00 2		226	5244134	7424 40 2		233	5245100	7424 82 2	€/St.					
5242949	7424 00 4		226	5244141	7424 40 4		233								
5242987	7424 00 6		226	5244172	7424 40 6		233	5245117	7424 84 0		232				
5242994	7424 00 8		226	5244189	7424 40 8		233	5245124	7424 84 2		232				
5243007	7424 02 0		226	5244196	7424 42 0		233	5245131	7424 84 4		232				
5243045	7424 02 2		226	5244202	7424 42 2		233	5245148	7424 84 6		232				
5243052	7424 02 4		226	5244233	7424 42 4		233	5245155	7424 88 4		238				
5243069	7424 02 6		226	5244240	7424 42 6		233	5245162	7424 88 6		239				
5243106	7424 02 8		226	5244257	7424 42 8		233	5245179	7424 90 0		238				
5243113	7424 04 0		226	5244264	7424 44 0		233	5245186	7424 90 2		238				
5243120	7424 04 2		226	5244295	7424 44 2		233	5245193	7424 90 4		238				
5243168	7424 04 4		226	5244301	7424 44 4		233	5245209	7424 90 6		239				
5243175	7424 04 6		226	5244318	7424 44 6		233	5245216	7424 92 0		238				
5243182	7424 04 8		226	5244325	7424 45 8		233	5245223	7424 92 2		238				
5243229	7424 06 0		226	5244356	7424 46 0		233	5245230	7424 92 4		239				
5243236	7424 06 2		226	5244363	7424 46 2		233	5245247	7424 92 6		239				
5243243	7424 06 4		226	5244370	7424 46 4		233	5245254	7424 94 0		240				
5243274	7424 06 6		226	5244387	7424 46 6		233	5245261	7424 94 2		240				
5243281	7424 06 8		226	5244417	7424 46 8		233	5246428	7424 94 4		240				
5243298	7424 08 0		227	5244424	7424 48 0		234	5245278	7424 96 0		240				
5243304	7424 08 2		227	5244431	7424 48 2		234	5245285	7424 96 2		240				
5243335	7424 08 4		227	5244448	7424 48 4		234	5245292	7424 96 4		240				
5243342	7424 08 6		227	5244455	7424 48 6		234	5245308	7424 98 0		240				
5243359	7424 08 8		227	5244462	7424 48 8		234	5245315	7424 98 2		240				
5243366	7424 10 0		227	5244479	7424 50 0		234	5245322	7424 98 4		240				
5243397	7424 10 2		227	5244486	7424 50 2		234	5245339	7424 99 0		232				
5243403	7424 10 4		227	5244493	7424 50 4		234	5245346	7424 99 2		232				
5243410	7424 10 6		227	5244509	7424 50 6		234								
5243427	7424 10 8		227	5244516	7424 50 8		234	5245353	7425 00 6		243				
5243458	7424 12 0		227	5244523	7424 52 0		234	5245360	7425 00 8		243				
5243465	7424 12 2		227	5244530	7424 52 2		234	5245377	7425 02 0		243				
5243472	7424 12 4		227	5244547	7424 52 4		234	5254744	7425 02 2		243				
5243489	7424 12 6		227	5244554	7424 52 6		234	5254751	7425 02 4		243				
5243519	7424 14 0		227	5244561	7424 52 8		234	5245384	7425 02 6		243				
5243526	7424 14 2		227	5244578	7424 54 0		234	5245391	7425 02 8		243				
5243533	7424 14 4		227	5244585	7424 54 2		234	5245407	7425 04 6		243				
5243540	7424 14 6		227	5244592	7424 54 4		234	5245414	7425 04 8		243				
5243571	7424 16 2		228	5244608	7424 54 6		234	5245421	7425 06 4		244				
5243588	7424 16 4		228	5244615	7424 54 8		234	5245438	7425 06 6		244				
5243595	7424 16 6		228	5244622	7424 56 0		235	5245445	7425 08 4		244				
5243601	7424 18 2		228	5244639	7424 56 2		235	5245452	7425 08 6		244				
5243632	7424 18 4		228	5244646	7424 56 4		235	5245469	7425 10 2		244				
5243649	7424 18 6		228	5244653	7424 56 6		235	5245476	7425 10 4		244				
5243656	7424 20 0		228	5244660	7424 56 8		235	5245483	7425 12 2		245				
5243663	7424 20 2		228	5244677	7424 60 0		235	5245490	7425 12 4		245				

08_UFS_Katalog_2010_Neuer_Stand / de / 24/02/2010 / LLExpport_00884

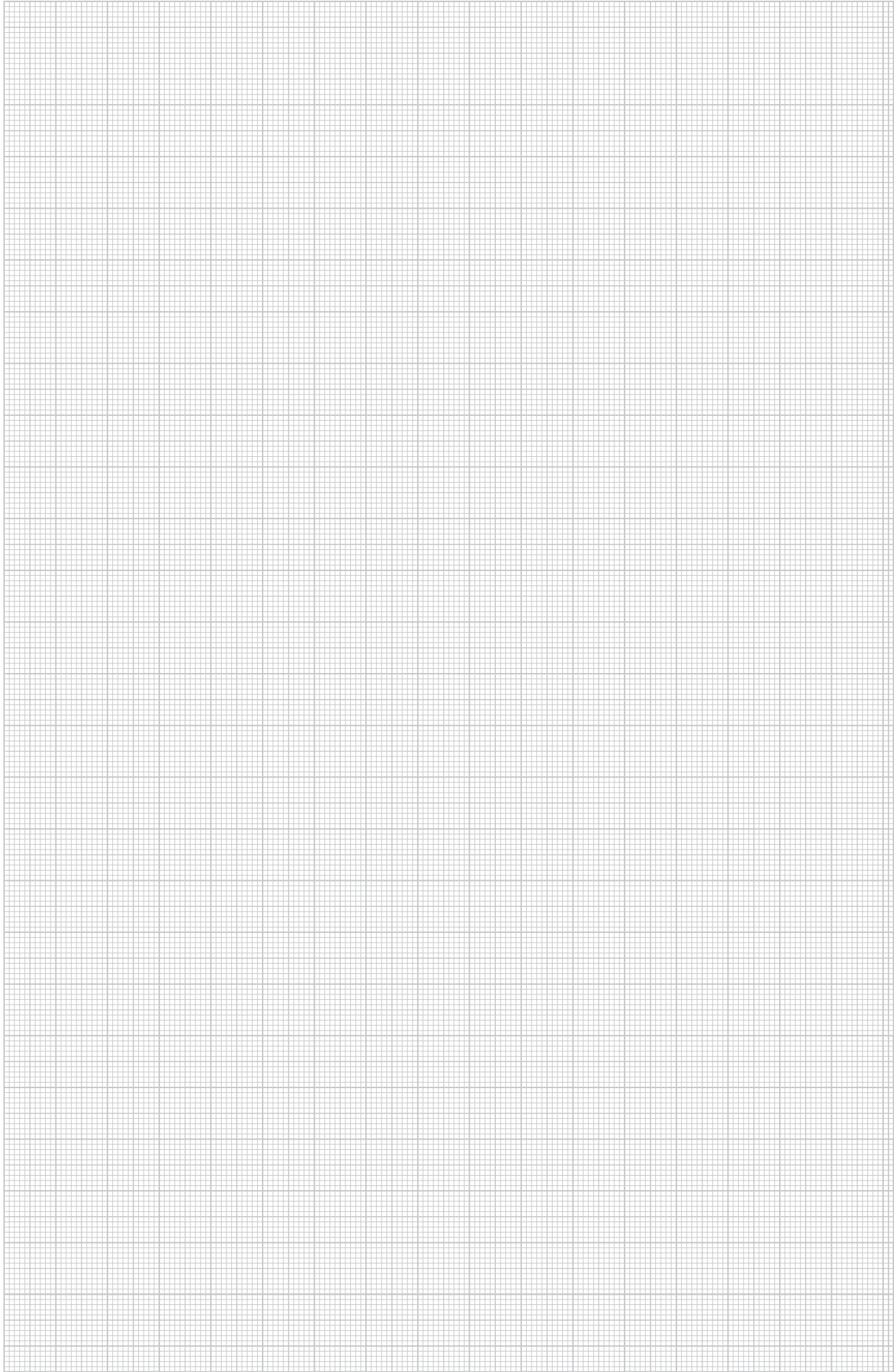

Typenverzeichnis

Aufbau der EAN-Nummer: Länderkennung 40

Hersteller-Kennung 1219 (für Artikel-Nr. die mit 0 beginnen gilt: 1010)

Individualer EAN-C 5647589

Typ	Maße/Farbe/div.	EAN-C.	Art.-Nr.	Preis	Seite	Typ	Maße/Farbe/div.	EAN-C.	Art.-Nr.	Preis	Seite
				L						U	
				€/St.						€/St.	
8AWR	/ St / G	5149101	6288 70 4			AIKA AD 15040	800 150/ St / F	5101154	7404 82 8		295
8AWR	/ St / G	5149101	6288 70 4		221	AIKA AD 20040	800 200/ St / F	5101161	7404 83 2		295
8AWR	/ St / G	5149101	6288 70 4		243	AIKA AD 25040	800 250/ St / F	5101208	7404 83 6		295
8AWR	/ St / G	5149101	6288 70 4		290						
8AWR	/ St / G	5149101	6288 70 4		294	AIKA D 15040	800 150/ St / F	5101215	7404 84 0		295
				E							
				€/100 St.							
903 RB 15	15 10/ St	5851059	3105 01 6		212	AIKA D 20040	800 200/ St / F	5101222	7404 84 4		295
903 RB 18	18 10/ St	5851110	3105 02 4		212	AIKA D 25040	800 250/ St / F	5101260	7404 84 8		295
						AIKA DAT 15040	800 150/ St / F	5101277	7404 85 2		295
						AIKA DAT 20040	800 200/ St / F	5101284	7404 85 6		295
903 RB 22	22 10/ St	5851172	3105 03 2		212	AIKA DAT 25040	800 250/ St / F	5101321	7404 86 0		295
910 SD 6X35	6 35/ PA	5669197	2351 05 6		212	AIKA ES 15040	150 224/ St / F	5101338	7404 86 4		296
910 SD 6X40	6 40/ PA	5229513	2351 06 4		212	AIKA ES 20040	200 274/ St / F	5101345	7404 86 8		296
						AIKA ES 25040	250 324/ St / F	5101383	7404 87 0		296
				€/St.							
915 RBS M4	12/ St	5851417	3031 50 0		212	AIKA U 15040	150 2400/ St / F	5101390	7404 87 4	€/m	294
				L							
ADP-B RW0.5	reinweiß	6117550	6117 41 4		403	AIKA U 20040	200 2400/ St / F	5101406	7404 87 8		294
ADP-B RW1	reinweiß	6117499	6117 40 6		403	AIKA U 25040	250 2400/ St / F	5101444	7404 88 2		294
				U						€/St.	
AGB2 0.7 1W1ORS		5099932	7404 41 6		388	AIKF AEA 15040	800 150/ St / F	5101451	7404 88 6		291
AGB2 0.7 2W1OR		5099956	7404 42 4		387	AIKF AEA 20040	800 200/ St / F	5101468	7404 89 0		291
AGB2 0.7 2W1ORS		5099963	7404 42 8		388	AIKF AEA 20070	800 200/ St / F	5101505	7404 89 4		291
						AIKF AEA 25040	800 250/ St / F	5101512	7404 89 8		291
AGB2 1 1W1ORS2.5		5100003	7404 43 6		388	AIKF AEA 25070	800 250/ St / F	5101529	7404 90 2		291
						AIKF AEA 35075	800 350/ St / F	5101567	7404 90 6		291
AGB2 1 2W1OR2.5		5100010	7404 44 0		387						
AGB2 1 2W1ORS2.5		5100027	7404 44 4		388	AIKF D 15040	800 150/ St / F	5101574	7404 91 0		291
						AIKF D 15040T150	800 150/ St / F	5101581	7404 91 4		291
AGB2H1 1W1ORS		5100072	7404 45 6		388						
AGB2H1 1W1ORS2.5		5100089	7404 46 0		388	AIKF D 20040	800 200/ St / F	5101628	7404 91 6		291
						AIKF D 20040T150	800 200/ St / F	5101635	7404 92 0		291
AGB2H1 2W1OR		5100126	7404 46 8		388	AIKF D 20040T200	800 200/ St / F	5101642	7404 92 4		291
AGB2H1 2W1OR2.5		5100133	7404 47 2		388	AIKF D 20070	800 200/ St / F	5101680	7404 92 8		291
AGB2H1 2W1ORS		5100140	7404 47 6		388	AIKF D 25040	800 250/ St / F	5101697	7404 93 2		291
AGB2H1 2W1ORS2.5		5100171	7404 48 0		388	AIKF D 25040T150	800 250/ St / F	5101703	7404 93 6		291
						AIKF D 25040T250	800 250/ St / F	5101741	7404 94 0		291
AGB3 0.7 3W1OR		5100263	7404 50 8		388	AIKF D 25070	800 250/ St / F	5101758	7404 94 4		291
AGB3 0.7 3W1ORS		5100294	7404 51 2		389						
						AIKF D 35075	800 350/ St / F	5101765	7404 94 8		291
AGB3 1 3W1OR2.5		5100355	7404 52 8		388						
AGB3 1 3W1ORS2.5		5100362	7404 53 2		389	AIKF DAT 15040	800 150/ St / F	5101819	7404 95 6		292
						AIKF DAT 20040	800 200/ St / F	5101826	7404 96 0		292
AGB3H1 2W1ORS		5100379	7404 53 6		389	AIKF DAT 25040	800 250/ St / F	5101864	7404 96 4		292
AGB3H1 2W1ORS2.5		5100386	7404 54 0		389						
						AIKF DG2 2 2007	800 200/ St / F	5149583	7404 79 8		292
AGB3H1 3W1OR		5100492	7404 56 8		388	AIKF DG2 2 2507	800 250/ St / F	5149613	7404 80 2		292
AGB3H1 3W1OR2.5		5100508	7404 57 2		388	AIKF DG2 20070	800 200/ St / F	5101888	7404 97 2		292
						AIKF DG2 25070	800 250/ St / F	5101925	7404 97 6		292
				€/m							
AIK 6TW 40	2400/ St / FS	5101109	7404 82 0		290	AIKF DG4 35075	400 350/ St / F	5101932	7404 98 0		292
AIK 6TW 40	2400/ St / FS	5101109	7404 82 0		294						
AIK 6TW 70	2400/ St / FS	5101147	7404 82 4		290	AIKF DG6 35075	400 350/ St / F	5101949	7404 98 4		292
				€/St.							
AIK ESL 15040	150 187/ St / F	5100799	7404 75 0		293	AIKF DG9 35075	400 350/ St / F	5101987	7404 98 8		292
AIK ESL 20040	200 237/ St / F	5100805	7404 75 4		293	AIKF IAE 25070	800 250/ St / F	5101994	7404 99 2		291
AIK ESL 20070	200 266/ St / F	5100843	7404 75 8		293						
AIK ESL 25040	250 287/ St / F	5100850	7404 76 2		293	AIKF IEA 15040	800 150/ St / F	5102007	7404 99 6		291
AIK ESL 25070	250 316/ St / F	5100867	7404 76 6		293	AIKF IEA 20040	800 200/ St / F	5102045	7405 00 0		291
AIK ESL 35075	350 421/ St / F	5100904	7404 77 0		293	AIKF IEA 20070	800 200/ St / F	5102052	7405 00 4		291
						AIKF IEA 25040	800 250/ St / F	5102069	7405 00 8		291
AIK ESR 15040	150 187/ St / F	5100911	7404 77 4		293	AIKF IEA 35075	800 350/ St / F	5102106	7405 01 2		291
AIK ESR 20040	200 237/ St / F	5100928	7404 77 8		293						
AIK ESR 20070	200 266/ St / F	5100966	7404 78 2		293						
AIK ESR 25040	250 287/ St / F	5100973	7404 78 6		293	AIKF SP	2400/ Alu	5101031	7404 80 6	€/m	293
AIK ESR 25070	250 316/ St / F	5100980	7404 79 0		293						
AIK ESR 35075	350 421/ St / F	5101024	7404 79 4		293	AIKU 15040	150 2400/ St / F	5100676	7404 70 0		290
AIK SP K	100/ Alu	5101048	7404 81 0		293	AIKU 20040	200 2400/ St / F	5100683	7404 70 4		290
AIK SP K	100/ Alu	5101048	7404 81 0		296	AIKU 20070	200 2400/ St / F	5100720	7404 70 8		290
				€/m							
AIK SP L	2400/ Alu	5101086	7404 81 4		296	AIKU 25040	250 2400/ St / F	5100737	7404 71 2		290
						AIKU 25070	250 2400/ St / F	5100744	7404 71 6		290
AIK TWL 75	2400/ St / F	5101093	7404 81 6		290	AIKU 35075	350 2400/ St / F	5100782	7404 72 0		290

08 UFS_Katalog_2010_Neuer_Stand / de / 24/02/2010 (LLEExport_00884)

Typ	Maße/Farbe/div.	EAN-C.	Art.-Nr.	Preis	Seite	Typ	Maße/Farbe/div.	EAN-C.	Art.-Nr.	Preis	Seite
				U €/St.						U €/St.	
AMT3 2WSVCG		5681526	7404 63 0		387	BABN80 9011	graphitschwarz/ PA	5110262	7407 03 2		374
AMT3 3WSVCG		5681533	7404 63 2		387	BAU E 7011	grau/ PA	5110323	7407 04 8		277
AMT4 2WS2ORVCG		5681557	7404 63 6		387	BEK F250-2 3	/ V2A	5090694	7400 74 0		320
AMT4 2WS2ORVCGS		5681564	7404 63 8		387	BEK F250-2 4	/ V2A	5090700	7400 74 4		320
						BEK F250-2 5	/ V2A	5090717	7400 74 8		320
AMT4 4WSVCG		5681540	7404 63 4		387	BEK F350-2 3	/ V2A	5090724	7400 75 2		320
						BEK F350-2 4	/ V2A	5090755	7400 75 6		320
						BEK F350-2 5	/ V2A	5090762	7400 76 0		320
				L							
ANT-2D RW1	reinweiß	5675167	6117 38 7		401	BF 1	/ PC	5110330	7407 05 2		254
ANT-2E RW1	reinweiß	5675112	6117 38 1		401	BF 1	/ PC	5110330	7407 05 2		351
ANT-3E RW1	reinweiß	5675211	6117 39 3		402	BL1	/ St / FS	5301851	7428 50 0		212
				U							
AR80 24	86 / AIG	5109891	7406 92 8		372	BTA-SKS S1 SW	schwarz	5438069	6117 19 0		250
AS 4	/ St / FS	5109969	7406 94 8		336						
AS 9	/ St / FS	5109976	7406 95 2		336	BT-F GST18i3p SW	schwarz	5273585	6108 05 2		393
						BT-F GST18i3p W	weiß	5273592	6108 05 3		393
ASH250-3 165220	330 80 / St / FS	5431855	7410 14 6		214	BT-S GST18i3p SW	schwarz	5273653	6108 05 6		393
ASH250-3 215270	330 80 / St / FS	5473275	7410 15 8		214	BT-S GST18i3p W	weiß	5273660	6108 05 7		393
ASH250-3 265320	330 130 / St / FS	5473282	7410 16 2		214	BT-S GST18i5p SW	schwarz	5273714	6108 07 2		393
ASH250-3 B115170	330 80 / St / FS	5431824	7410 14 2		213						
ASH250-3 B165220	330 130 / St / FS	5438595	7410 14 8		214						
ASH350-3 165220	430 80 / St / FS	5431879	7410 15 4		218	CST-SKS	schwarz/ PC	5364610	6106 73 5		400
ASH350-3 215270	430 80 / St / FS	5473299	7410 16 4		218						
ASH350-3 265320	430 130 / St / FS	5473305	7410 16 6		218	DAT F	/ St / FS	5110446	7407 07 6		221
ASH350-3 B115170	430 80 / St / FS	5431862	7410 15 0		217	DAT F	/ St / FS	5110446	7407 07 6		277
ASH350-3 B165220	430 130 / St / FS	5438601	7410 15 6		218						
				D							
ASM-C5		6235278	6117 33 7		402	DBS 80	/ St / FS	5090786	7400 76 8		373
ASM-C5 G		6235155	6117 32 5		402	DBS DUG	/ St / G	5434900	7400 55 9		221
ASM-C5 GS		5402428	6117 34 3		357						
ASM-C5 GS		5402428	6117 34 3		377	DMG-2RM RW1	reinweiß	5006947	6117 31 9		402
ASM-C5 GS		5402428	6117 34 3		382	DMS-2RM RW1	reinweiß/ PC	5006848	6117 31 5		402
ASM-C5 S		5402442	6117 34 7		356						
ASM-C5 S		5402442	6117 34 7		377	DSD2 200	200 / St / FS	5245339	7424 99 0		232
ASM-C5 S		5402442	6117 34 7		381	DSD2 200	200 / St / FS	5245339	7424 99 0		240
ASM-C6		6235339	6117 34 1		402	DSD2 200	200 / St / FS	5245339	7424 99 0		262
ASM-C6 G		6235216	6117 32 9		403	DSD2 200	200 / St / FS	5245339	7424 99 0		259
ASM-C6 GS		5402435	6117 34 5		357	DSD2 300	300 / St / FS	5245346	7424 99 2		232
ASM-C6 GS		5402435	6117 34 5		377	DSD2 300	300 / St / FS	5245346	7424 99 2		240
ASM-C6 GS		5402435	6117 34 5		382	DSD2 300	300 / St / FS	5245346	7424 99 2		262
ASM-C6 S		5402459	6117 34 9		357	DSD2 300	300 / St / FS	5245346	7424 99 2		259
ASM-C6 S		5402459	6117 34 9		377	DSSL2 100 140	/ St / FS	5431923	7410 17 2		341
ASM-C6 S		5402459	6117 34 9		382	DSSL2 100 140	/ St / FS	5431923	7410 17 2		343
						DSSL2 100 140	/ St / FS	5431923	7410 17 2		345
ASM-LWL K		6237319	6117 74 0		403	DSSL2 130 170	/ St / FS	5431930	7410 17 6		341
				U		DSSL2 130 170	/ St / FS	5431930	7410 17 6		343
BAB80 1019	graubeige/ PA	5110149	7407 00 0		373	DSSL2 130 170	/ St / FS	5431930	7410 17 6		345
BAB80 7011	grau/ PA	5110101	7406 99 2		373	DSSL2 160 200	/ St / FS	5431947	7410 18 0		341
BAB80 8014	sepiabraun/ PA	5110156	7407 00 4		373	DSSL2 160 200	/ St / FS	5431947	7410 18 0		343
						DSSL2 160 200	/ St / FS	5431947	7410 18 0		345
BAB80 9011	graphitschwarz/ PA	5110132	7406 99 6		373	DSSL2 220 320	/ St / FS	5682134	7410 18 6		341
BABF80 AK	/ Zn / Cu	5110194	7407 01 2		374	DSSL2 70 110	/ St / FS	5431916	7410 16 8		341
BABF80 AM	/ Zn / CuZn	5110200	7407 01 6		374	DSSL2 70 110	/ St / FS	5431916	7410 16 8		343
BABF80 CR	/ Zn	5110217	7407 02 0		374	DSSL2 70 110	/ St / FS	5431916	7410 16 8		345
BABF80 NI	/ Zn / N	5110224	7407 02 4		374	DSU2 400	400 / St / FS	5244073	7424 36 0		232
						DSU2 400	400 / St / FS	5244073	7424 36 0		259
BABN80 1019	graubeige/ PA	5110279	7407 03 6		374	DSU2 400 10050	400 100-150 / St / FS	5245308	7424 98 0		240
						DSU2 400 10050	400 100-150 / St / FS	5245308	7424 98 0		262
BABN80 7011	grau/ PA	5110255	7407 02 8		374	DSU2 400 4030	400 40-70 / St / FS	5245254	7424 94 0		240
						DSU2 400 4030	400 40-70 / St / FS	5245254	7424 94 0		262
BABN80 8014	sepiabraun/ PA	5110286	7407 04 0		374	DSU2 400 6050	400 60-110 / St / FS	5245278	7424 96 0		240

08_UFS_Katalog_2010_Neuer_Stand / de / 24/02/2010 (LLEExport_00884)

Typenverzeichnis

Aufbau der EAN-Nummer: Länderkennung 40

Hersteller-Kennung 1219 (für Artikel-Nr. die mit 0 beginnen gilt: 1010)

Individualer EAN-C 5647589

Typ	Maße/Farbe/div.	EAN-C.	Art.-Nr.	Preis	Seite	Typ	Maße/Farbe/div.	EAN-C.	Art.-Nr.	Preis	Seite
				U					U		
				€/St.					€/St.		
DSU2 400 6050	400 60-110 / St / FS	5245278	7424 96 0		262	DUG 350-3 6	383 201/ St / FS	5431404	7400 50 9		219
						DUG 350-3 9	383 244/ St / FS	5431435	7400 51 3		219
DSU2 500	500/ St / FS	5244080	7424 36 2		232	DUG 350-3 9SL100	383 244/ St / FS	5483359	7400 54 2		220
DSU2 500	500/ St / FS	5244080	7424 36 2		259	DUG 350-3 9SL100	383 244/ St / FS	5483359	7400 54 2		345
DSU2 500 10050	500 100-150 / St / FS	5245315	7424 98 2		240	DUG 350-3 9SL130	383 244/ St / FS	5483366	7400 54 3		220
DSU2 500 10050	500 100-150 / St / FS	5245315	7424 98 2		262	DUG 350-3 9SL130	383 244/ St / FS	5483366	7400 54 3		345
DSU2 500 4030	500 40-70 / St / FS	5245261	7424 94 2		240	DUG 350-3 9SL70	383 244/ St / FS	5483342	7400 53 9		220
DSU2 500 4030	500 40-70 / St / FS	5245261	7424 94 2		262	DUG 350-3 9SL70	383 244/ St / FS	5483342	7400 53 9		345
DSU2 500 6050	500 60-110 / St / FS	5245285	7424 96 2		240	DUG 350-3 R4	383 215/ St / FS	5431442	7400 51 7		219
DSU2 500 6050	500 60-110 / St / FS	5245285	7424 96 2		262	DUG 350-3 R7	383 275/ St / FS	5431503	7400 53 3		219
						DUG 350-3 R9	383 305/ St / FS	5431565	7400 54 9		219
DSU2 600	600/ St / FS	5244110	7424 36 4		232	DUG 350-3 R9	383 305/ St / FS	5431565	7400 54 9		310
DSU2 600	600/ St / FS	5244110	7424 36 4		259	DUG 350-3 RM2	383 120/ St / FS	5620938	7400 50 2		219
DSU2 600 10050	600 100-150 / St / FS	5245322	7424 98 4		240	DUG 350-3R4SL100	383 215/ St / FS	5431466	7400 52 5		220
DSU2 600 10050	600 100-150 / St / FS	5245322	7424 98 4		262	DUG 350-3R4SL100	383 215/ St / FS	5431466	7400 52 5		343
DSU2 600 4030	600 40-70 / St / FS	5246428	7424 94 4		240	DUG 350-3R4SL130	383 215/ St / FS	5431497	7400 52 9		220
DSU2 600 4030	600 40-70 / St / FS	5246428	7424 94 4		262	DUG 350-3R4SL130	383 215/ St / FS	5431497	7400 52 9		343
DSU2 600 6050	600 60-110 / St / FS	5245292	7424 96 4		240	DUG 350-3R4SL70	383 215/ St / FS	5431459	7400 52 1		220
DSU2 600 6050	600 60-110 / St / FS	5245292	7424 96 4		262	DUG 350-3R4SL70	383 215/ St / FS	5431459	7400 52 1		343
						DUG 350-3R7SL100	383 275/ St / FS	5431527	7400 54 1		220
						DUG 350-3R7SL100	383 275/ St / FS	5431527	7400 54 1		343
				D					D		
				€/St.					€/St.		
DTG-2A RW1	reinweiß/ PC	5696896	6119 20 2		266	DUG 350-3R7SL130	383 275/ St / FS	5431558	7400 54 5		220
DTG-2A RW1	reinweiß/ PC	5696896	6119 20 2		313	DUG 350-3R7SL130	383 275/ St / FS	5431558	7400 54 5		343
						DUG 350-3R7SL70	383 275/ St / FS	5431510	7400 53 7		220
DTG-2B RW1	reinweiß/ PC	5696957	6119 20 8		267	DUG 350-3R7SL70	383 275/ St / FS	5431510	7400 53 7		343
DTG-2B RW1	reinweiß/ PC	5696957	6119 20 8		314	DUG 350-3R9SL100	383 305/ St / FS	5431367	7400 49 1		220
						DUG 350-3R9SL100	383 305/ St / FS	5431367	7400 49 1		310
DTG-2C RW1	reinweiß/ PC	5696988	6119 21 4		267	DUG 350-3R9SL100	383 305/ St / FS	5431367	7400 49 1		343
DTG-2C RW1	reinweiß/ PC	5696988	6119 21 4		314	DUG 350-3R9SL130	383 305/ St / FS	5431374	7400 49 5		220
						DUG 350-3R9SL130	383 305/ St / FS	5431374	7400 49 5		310
DTG-2EP RW1	reinweiß/ PC	5697077	6119 23 2		267	DUG 350-3R9SL130	383 305/ St / FS	5431374	7400 49 5		343
DTG-2EP RW1	reinweiß/ PC	5697077	6119 23 2		314	DUG 350-3R9SL70	383 305/ St / FS	5431350	7400 48 7		220
						DUG 350-3R9SL70	383 305/ St / FS	5431350	7400 48 7		310
DTG-2F RW1	reinweiß/ PC	5697015	6119 22 0		267	DUG 350-3R9SL70	383 305/ St / FS	5431350	7400 48 7		343
DTG-2F RW1	reinweiß/ PC	5697015	6119 22 0		314	DUG 350-3R9SL70	383 305/ St / FS	5431350	7400 48 7		343
						DUG B 2	109 185/ St / FS	5110804	7407 16 4		221
DTG-2PA RW1	reinweiß/ PC	5697046	6119 22 6		267	DUG B 4	205 205/ St / FS	5110811	7407 16 8		221
DTG-2PA RW1	reinweiß/ PC	5697046	6119 22 6		314	DUG B 6	205 258/ St / FS	5110828	7407 17 2		221
				U					U		
				€/St.					€/St.		
DU 121	/ St / FS	5090830	7400 78 0		277	DUG B 9	247 247/ St / FS	5110842	7407 18 0		221
DU 122 E	189/ St / FS	5090243	7400 60 0		277	DUG B R4	219/ St / FS	5110736	7407 15 2		221
DU 250-2	282/ St / FS	5431572	7400 57 3		214	DUG B R7	279/ St / FS	5110743	7407 15 6		221
DU 350-2	383/ St / FS	5431589	7400 57 7		218	DUG B R9	309/ St / FS	5110798	7407 16 0		221
DUF 250-2	282/ St / FS	5431619	7400 58 9		214	EA3 6	/ V2A	5245506	7425 14 0		242
DUF 250-3DAT	282 100/ St / FS	5434894	7400 61 3		214	EP QR R7	/ Alu	5110859	7407 18 4		307
DUF 350-2	383/ St / FS	5431626	7400 59 7		218	EP QR R9	/ Alu	5110866	7407 18 8		307
DUF 350-3 DAT	383 100/ St / FS	5434856	7400 43 1		218	EP QR R9 10	/ Alu	5110873	7407 19 2		307
						EP QR RA9 10	/ Alu	5110880	7407 19 6		307
DUG 250-3 2	282 105/ St / FS	5431220	7400 45 5		215	FBA-B200	200x120x60	5428206	7202 50 6	F	407
DUG 250-3 4	282 201/ St / FS	5431251	7400 45 9		215	FBA-BV200	200x120x25	5428220	7202 51 6		407
DUG 250-3 4SL100	282 201/ St / FS	5483267	7400 42 0		216	FBA-SP		5428190	7202 32 2		407
DUG 250-3 4SL100	282 201/ St / FS	5483267	7400 42 0		344	FBS90-K		5650928	7208 22 9		406
DUG 250-3 4SL130	282 201/ St / FS	5483274	7400 42 2		216	FBS90-M		5650935	7208 23 3	€/VPE	406
DUG 250-3 4SL130	282 201/ St / FS	5483274	7400 42 2		344	FBS90-P2		5650911	7208 22 5	€/St.	406
DUG 250-3 4SL70	282 201/ St / FS	5483250	7400 41 8		216	FBS90-S		5650904	7208 22 1		406
DUG 250-3 4SL70	282 201/ St / FS	5483250	7400 41 8		344	FD 250-2	/ MGUM	5090847	7400 78 4	U	221
DUG 250-3 4SL70	282 201/ St / FS	5483250	7400 41 8		215	FD 350-02	/ MGUM	5090878	7400 78 8		222
DUG 250-3 6	282 201/ St / FS	5431268	7400 46 3		215						
DUG 250-3 9	282 244/ St / FS	5431275	7400 46 7		215						
DUG 250-3 R4	282 215/ St / FS	5431282	7400 47 1		215						
DUG 250-3 RM2	282 120/ St / FS	5431381	7400 50 1		215						
DUG 250-3R4SL100	282 215/ St / FS	5431336	7400 47 9		216						
DUG 250-3R4SL100	282 215/ St / FS	5431336	7400 47 9		343						
DUG 250-3R4SL130	282 215/ St / FS	5431343	7400 48 3		216						
DUG 250-3R4SL130	282 215/ St / FS	5431343	7400 48 3		343						
DUG 250-3R4SL70	282 215/ St / FS	5431329	7400 47 5		216						
DUG 250-3R4SL70	282 215/ St / FS	5431329	7400 47 5		343						
DUG 350-3 4	383 201/ St / FS	5431398	7400 50 5		219						
DUG 350-3 4SL100	383 201/ St / FS	5483328	7400 53 5		220						
DUG 350-3 4SL100	383 201/ St / FS	5483328	7400 53 5		344						
DUG 350-3 4SL130	383 201/ St / FS	5483335	7400 53 8		220						
DUG 350-3 4SL130	383 201/ St / FS	5483335	7400 53 8		344						
DUG 350-3 4SL70	383 201/ St / FS	5483311	7400 53 4		220						
DUG 350-3 4SL70	383 201/ St / FS	5483311	7400 53 4		344						

Typenverzeichnis

Typ	Maße/Farbe/div.	EAN-C.	Art.-Nr.	Preis	Seite	Typ	Maße/Farbe/div.	EAN-C.	Art.-Nr.	Preis	Seite
				U					U		
				€/St.					€/St.		
FKH GES10	/ St / FS	5437161	7407 86 2		302	GES RV	/ PA	5112280	7407 53 6		307
FKH GES10	/ St / FS	5437161	7407 86 2		307	GES RV	/ PA	5112280	7407 53 6		320
FKH GES5	/ St / FS	5437154	7407 86 0		302	GES2 DB 1019	graubeige/ PA	5102168	7405 10 8		300
FKH GES5	/ St / FS	5437154	7407 86 0		307	GES2 DB 7011	grau/ PA	5102113	7405 10 0		300
						GES2 DB 8014	sepiabraun/ PA	5102175	7405 11 2		300
FKH GESRM	/ St / FS	5437192	7407 86 4		382	GES2 DB 9011	graphitschwarz/ PA	5102120	7405 10 4		300
FS R9 10 5	/ HP	5110941	7407 21 2		307	GES2 U 1019	graubeige/ PA	5102236	7405 12 4		300
FS RA9 10 5	/ HP	5110958	7407 21 6		307	GES2 U 7011	grau/ PA	5102182	7405 11 6		300
GB2	/ PA	5110972	7407 22 4		348	GES2 U 8014	sepiabraun/ PA	5102243	7405 12 8		300
GB2 1	/ PA	5111009	7407 22 8		348	GES2 U 9011	graphitschwarz/ PA	5102229	7405 12 0		300
GB2 BL	/ PA	5111214	7407 28 8		348	GES4 DB 1019	graubeige/ PA	5102465	7405 17 2		300
						GES4 DB 7011	grau/ PA	5102410	7405 16 4		300
GB2 P01	/ PA	5111245	7407 29 2		348	GES4 DB 8014	sepiabraun/ PA	5102472	7405 17 6		300
						GES4 DB 9011	graphitschwarz/ PA	5102427	7405 16 8		300
GB2 P1	/ PA	5111290	7407 30 0		349						
						GES4 U 1019	graubeige/ PA	5102601	7405 20 4		300
GB2 P2	/ PA	5111344	7407 30 8		348	GES4 U 7011	grau/ PA	5102588	7405 19 6		300
						GES4 U 8014	sepiabraun/ PA	5102649	7405 20 8		300
GB2 P3	/ PA	5111351	7407 31 2		349	GES4 U 9011	graphitschwarz/ PA	5102595	7405 20 0		300
GB23 P01	/ PA	5111016	7407 23 2		253	GES4M 10DB	/ V2A	5102533	7405 18 8		301
GB23 P01	/ PA	5111016	7407 23 2		348	GES4M 10U	/ V2A	5102540	7405 19 2		300
GB23 P01	/ PA	5111016	7407 23 2		350						
GB23 P02	/ PA	5111030	7407 24 0		253	GES6 DB 1019	graubeige/ PA	5102892	7405 26 8		301
GB23 P02	/ PA	5111030	7407 24 0		348	GES6 DB 7011	grau/ PA	5102847	7405 26 0		301
GB23 P02	/ PA	5111030	7407 24 0		350	GES6 DB 8014	sepiabraun/ PA	5102908	7405 27 2		301
GB23 P1	/ PA	5111078	7407 24 8		253	GES6 DB 9011	graphitschwarz/ PA	5102885	7405 26 4		301
GB23 P1	/ PA	5111078	7407 24 8		349						
GB23 P1	/ PA	5111078	7407 24 8		350	GES6 U 1019	graubeige/ PA	5103127	7405 31 6		301
GB23 P2	/ PA	5111092	7407 25 6		254						
GB23 P2	/ PA	5111092	7407 25 6		349	GES6 U 7011	grau/ PA	5103080	7405 30 8		301
GB23 P2	/ PA	5111092	7407 25 6		351	GES6 U 8014	sepiabraun/ PA	5103134	7405 32 0		301
GB23 P3	/ PA	5111139	7407 26 4		253	GES6 U 9011	graphitschwarz/ PA	5103110	7405 31 2		301
GB23 P3	/ PA	5111139	7407 26 4		348						
GB23 P3	/ PA	5111139	7407 26 4		350	GES6M 10DB	/ V2A	5103066	7405 30 0		301
GB23 P4	/ PA	5111146	7407 26 8		253	GES6M 10U	/ V2A	5103073	7405 30 4		301
GB23 P4	/ PA	5111146	7407 26 8		349						
GB23 P4	/ PA	5111146	7407 26 8		350	GES9 55U V 7011	grau/ PA	5674436	7405 03 7		264
GB23 P5	/ PA	5111153	7407 27 2		254	GES9 55U V 7011	grau/ PA	5674436	7405 03 7		311
GB23 P5	/ PA	5111153	7407 27 2		349	GES9 55U V 9011	graphitschwarz/ PA	5674443	7405 03 9		264
GB23 P5	/ PA	5111153	7407 27 2		351	GES9 55U V 9011	graphitschwarz/ PA	5674443	7405 03 9		311
GB23 TW	/ PA	5111191	7407 28 0		254	GES9-2 U10T 1019	graubeige/ PA	5681397	7405 05 4		302
GB23 TW	/ PA	5111191	7407 28 0		351	GES9-2 U10T 7011	grau/ PA	5681373	7405 05 0		302
GB23 TW	/ PA	5111191	7407 28 0		351	GES9-2 U10T 9011	graphitschwarz/ PA	5681380	7405 05 2		302
GB3	/ PA	5111412	7407 32 4		253	GES9M 10DB	/ V2A	5103424	7405 38 0		302
GB3	/ PA	5111412	7407 32 4		349	GES9M 10U	/ V2A	5103431	7405 38 4		302
GB3 1	/ PA	5111429	7407 32 8		349	GESR4 U 1019	graubeige/ PA	5103738	7405 44 4		305
GB3 BL	/ PA	5111450	7407 33 2		350	GESR4 U 7011	grau/ PA	5103684	7405 43 6		305
						GESR4 U 8014	sepiabraun/ PA	5103745	7405 44 8		305
GB3 P01	/ PA	5111467	7407 33 6		253	GESR4 U 9011	graphitschwarz/ PA	5103721	7405 44 0		305
GB3 P01	/ PA	5111467	7407 33 6		350	GESR7 10U 1019	graubeige/ PA	5103806	7405 46 0		305
GB3 P1	/ PA	5111481	7407 34 4		254	GESR7 10U 7011	grau/ PA	5103783	7405 45 2		305
GB3 P1	/ PA	5111481	7407 34 4		351	GESR7 10U 8014	sepiabraun/ PA	5103844	7405 46 4		305
						GESR7 10U 9011	graphitschwarz/ PA	5103790	7405 45 6		305
GB3 P2	/ PA	5111528	7407 35 2		254	GESR9 10U 1019	graubeige/ PA	5103929	7405 48 2		306
GB3 P2	/ PA	5111528	7407 35 2		351	GESR9 10U 7011	grau/ PA	5103905	7405 47 4		306
						GESR9 10U 8014	sepiabraun/ PA	5103967	7405 48 6		306
GB3 P3	/ PA	5111542	7407 36 0		253	GESR9 10U 9011	graphitschwarz/ PA	5103912	7405 47 8		306
GB3 P3	/ PA	5111542	7407 36 0		350						
GBES	/ PA	5111801	7407 42 4		352	GESR9 55U V 7011	grau/ PA	5674450	7405 04 7		264
						GESR9 55U V 7011	grau/ PA	5674450	7405 04 7		311
GE 2V VO	95/ V2A / GUF	5626824	7368 38 4		376	GESR9 55U V 9011	graphitschwarz/ PA	5674467	7405 04 9		264
						GESR9 55U V 9011	graphitschwarz/ PA	5674467	7405 04 9		311
GES RV	/ PA	5112280	7407 53 6		302	GESR9 SR U 1019	graubeige/ PA	5104148	7405 52 0		306

Typenverzeichnis

Aufbau der EAN-Nummer: Länderkennung 40

Hersteller-Kennung 1219 (für Artikel-Nr. die mit 0 beginnen gilt: 1010)

Individualer EAN-C 5647589

Typ	Maße/Farbe/div.	EAN-C.	Art.-Nr.	Preis	Seite	Typ	Maße/Farbe/div.	EAN-C.	Art.-Nr.	Preis	Seite
				U						U	
				€/St.						€/St.	
GESR9 SR U 7011	grau / PA	5104094	7405 51 2		306	GRAFA9M U 7011	grau / AIG	5105299	7405 76 0		309
GESR9 SR U 8014	sepiabraun / PA	5104155	7405 52 4		306	GRAFA9M U 8014	sepiabraun / AIG	5105343	7405 76 8		309
GESR9 SR U 9011	graphitschwarz / PA	5104100	7405 51 6		306	GRAFA9M U 9011	graphitschwarz / AIG	5105305	7405 76 4		309
GESR9 U 1019	graubeige / PA	5104216	7405 53 6		306	GT GRAF9	/ V2A	5112419	7407 56 4		309
GESR9 U 7011	grau / PA	5104162	7405 52 8		306						
GESR9 U 8014	sepiabraun / PA	5104223	7405 54 0		306	GT2 CEE16	/ St / FS	5450771	7407 66 3		358
GESR9 U 9011	graphitschwarz / PA	5104209	7405 53 2		306						
						GT2CEE	/ St / FS	5450788	7407 66 5		358
GESRA7 10U	/ AIG	5104261	7405 54 4		306						
						GT3 CEE	/ St / FS	5450832	7407 66 9		358
GESRA7D U 1019	graubeige / AIG	5104339	7405 56 0		305						
GESRA7D U 7011	grau / AIG	5104285	7405 55 2		305	GT3 CEE16	/ St / FS	5450825	7407 66 7		358
GESRA7D U 9011	graphitschwarz / AIG	5104322	7405 55 6		305						
						IBAG 190 4N100	100/ St / FS	5387824	7400 11 9		286
GESRA7DM U 7011	grau / AIG	5104384	7405 56 8		305	IBAG 190 4N130	130/ St / FS	5088547	7400 12 0		286
GESRA7DM U 8014	sepiabraun / AIG	5104407	7405 57 6		305	IBAG 190 4N55	55/ St / FS	5387817	7400 11 8		286
GESRA7DM U 9011	graphitschwarz / AIG	5104391	7405 57 2		305						
						IBAG 250 4N55	55/ St / FS	5088554	7400 12 4		286
GESRA9 10U	/ AIG	5104445	7405 58 0		306	IBAG 250 6N100	100/ St / FS	5387831	7400 12 6		286
						IBAG 250 6N115	115/ St / FS	5088561	7400 12 8		286
GESRC2 HS	/ Zn / CR	5104452	7405 58 4		379	IBAG 250 6N130	130/ St / FS	5088608	7400 13 2		286
						IBAG 250 6N40	40/ St / FS	5088615	7400 13 6		286
GESRC2 UAB	/ Zn / CR	5104506	7405 59 2		380	IBAG 250 6N55	55/ St / FS	5088622	7400 14 0		286
GESRC2 USB	/ Zn / CR	5104513	7405 59 6		378	IBAG 250 6N70	70/ St / FS	5088660	7400 14 4		286
						IBAG 250 R4N55	55/ St / FS	5614357	7400 14 7		286
GESRK2 HS	/ Zn / Cu	5104636	7405 62 0		379						
						IBAZ 190 100	100/ St / FS	5088677	7400 14 8		286
GESRK2 UAB	/ Zn / Cu	5104681	7405 62 8		380	IBAZ 190 115	115/ St / FS	5088684	7400 15 2		286
GESRK2 USB	/ Zn / Cu	5104698	7405 63 2		378	IBAZ 190 55	55/ St / FS	5088714	7400 15 6		286
						IBAZ 190 85	85/ St / FS	5088721	7400 16 0		286
GESRMS2 HS	/ Zn / CuZn	5104759	7405 64 4		379						
GESRMS2 UAB	/ Zn / CuZn	5104810	7405 65 6		380	IBAZ 250 100	100/ St / FS	5088738	7400 16 4		286
GESRMS2 USB	/ Zn / CuZn	5104827	7405 66 0		378	IBAZ 250 115	115/ St / FS	5365563	7400 16 5		286
						IBAZ 250 130	130/ St / FS	5088745	7400 16 8		286
GESRN 2HS	/ Zn / N	5104926	7405 67 6		379	IBAZ 250 145	145/ St / FS	5088783	7400 17 2		286
						IBAZ 250 170	170/ St / FS	5691051	7400 17 5		286
GESRN2 UAB	/ Zn / N	5104988	7405 68 8		379	IBAZ 250 40	40/ St / FS	5088790	7400 17 6		286
GESRN2 USB	/ Zn / N	5105053	7405 70 8		378	IBAZ 250 55	55/ St / FS	5088806	7400 18 0		286
						IBAZ 250 70	70/ St / FS	5088844	7400 18 4		286
GESRSM2 HS	/ Zn / CR	5385738	7405 72 2		379	IBAZ 250 85	85/ St / FS	5365570	7400 18 6		286
GESRSM2 UAB	/ Zn / CR	5416029	7405 72 3		380						
GESRSM2 USB	/ Zn / CR	5385721	7405 72 1		378	IBD 25038	45/ St / FS	5088295	7400 06 0		284
GH N 20	/ V2A	5426295	7406 86 5		335	IBD 25048	55/ St / FS	5088301	7400 06 4		285
GH N 25	/ V2A	5426301	7406 86 6		335	IBD 35038	45/ St / FS	5088318	7400 06 8		284
GH NR SL20	/ V2A	5426332	7406 87 0		335						
GH NR SL25	/ V2A	5426349	7406 87 1		335	IBDS 25038 165	165 45/ St / FS	5088325	7400 07 2		284
						IBDS 25048 145	145 55/ St / FS	5088356	7400 07 6		285
GH RK 10	/ V2A	5426080	7406 85 0		335	IBDS 35038 115	115 45/ St / FS	5088363	7400 08 0		284
GH RK 15	/ V2A	5426097	7406 85 1		335	IBDS 35038 165	165 45/ St / FS	5088370	7400 08 4		284
						IBDS 35038 80	80 45/ St / FS	5088387	7400 08 8		284
GH RK 20	/ V2A	5426103	7406 85 2		335	IBDS 35048 105	105 55/ St / FS	5088417	7400 09 2		285
						IBDS 35048 115	115 55/ St / FS	5088424	7400 09 6		285
GH RK 25	/ V2A	5426110	7406 85 3		335	IBDS 35048 125	125 55/ St / FS	5088431	7400 10 0		285
						IBDS 35048 135	135 55/ St / FS	5088448	7400 10 4		285
GH RK 30	/ V2A	5426127	7406 85 4		335	IBDS 35048 145	145 55/ St / FS	5088486	7400 10 8		285
						IBDS 35048 165	165 55/ St / FS	5088493	7400 11 2		285
GH RK 40	/ V2A	5614005	7406 85 6		335	IBDS 35048 175	175 55/ St / FS	5088509	7400 11 6		285
GH RK SL20	/ V2A	5426158	7406 85 9		335	IBK KL 19038	151 115/ St / FS	5313717	7400 25 0		280
GH RK SL25	/ V2A	5426165	7406 86 0		335	IBK KL 19048	151 115/ St / FS	5313724	7400 25 1		282
GH RK SL30	/ V2A	5426172	7406 86 1		335						
GH RK SL40	/ V2A	5426189	7406 86 2		335	IBK KL 25038	191 155/ St / FS	5313731	7400 25 2		280
						IBK KL 25048	191 155/ St / FS	5313748	7400 25 3		282
GRAF9 U 1019	graubeige / AIG	5105244	7405 75 2		309						
GRAF9 U 7011	grau / AIG	5105220	7405 74 4		309	IBK KL 35038	251 215/ St / FS	5313779	7400 25 4		280
GRAF9 U 8014	sepiabraun / AIG	5105282	7405 75 6		309	IBK KL 35048	251 215/ St / FS	5313786	7400 25 5		282
GRAF9 U 9011	graphitschwarz / AIG	5105237	7405 74 8		309						
										€/m	
GRAF9M U 7011	grau / AIG	5105169	7405 73 2		309	IBK2 19038	77 107/ St / FS	5088134	7400 00 8		280
GRAF9M U 8014	sepiabraun / AIG	5105183	7405 74 0		309						
GRAF9M U 9011	graphitschwarz / AIG	5105176	7405 73 6		309	IBK2 25038	107 137/ St / FS	5088141	7400 01 2		280
						IBK2 25048	107 137/ St / FS	5088189	7400 01 6		282
GRAFA9 U 1019	graubeige / AIG	5105404	7405 78 0		309						
GRAFA9 U 7011	grau / AIG	5105350	7405 77 2		309	IBK2 35038	157 187/ St / FS	5088202	7400 02 4		280
GRAFA9 U 8014	sepiabraun / AIG	5105411	7405 78 4		309	IBK2 35048	157 187/ St / FS	5088196	7400 02 0		282
GRAFA9 U 9011	graphitschwarz / AIG	5105367	7405 77 6		309						

08_UFS_Katalog_2010_Neuer_Stand / de / 24/02/2010 (LLEExport_00884)

Typ	Maße/Farbe/div.	EAN-C.	Art.-Nr.	Preis	Seite	Typ	Maße/Farbe/div.	EAN-C.	Art.-Nr.	Preis	Seite
				U						U	
				€/m						€/St.	
IBK3 35038	117 109/ St / FS	5088233	7400 02 8		280	KV2 25038	110 140/ St / FS	5090366	7400 63 6		208
IBK3 35048	117 109/ St / FS	5088240	7400 03 2		282	KV2 25038	110 140/ St / FS	5090366	7400 63 6		272
						KV2 25038	110 140/ St / FS	5090366	7400 63 6		281
IBK3-1 19038	57 69/ St / FS	5088257	7400 03 6		280						
IBK3-1 19048	57 69/ St / FS	5088264	7400 04 0		282	KV2 25048	110 140/ St / FS	5090397	7400 64 0		210
						KV2 25048	110 140/ St / FS	5090397	7400 64 0		274
				€/St.		KV2 25048	110 140/ St / FS	5090397	7400 64 0		283
IBST 108	108/ St / FS	5088851	7400 20 0		280						
IBST 108	108/ St / FS	5088851	7400 20 0		282	KV3 25028	90 70/ St / FS	5090403	7400 64 4		207
IBST 118	118/ St / FS	5088868	7400 20 4		280	KV3 25038	90 70/ St / FS	5090410	7400 64 8		209
IBST 118	118/ St / FS	5088868	7400 20 4		282	KV3 25038	90 70/ St / FS	5090410	7400 64 8		281
IBST 128	128/ St / FS	5088905	7400 20 8		280	KV3 25048	90 70/ St / FS	5090427	7400 65 2		211
IBST 128	128/ St / FS	5088905	7400 20 8		282	KV3 25048	90 70/ St / FS	5090427	7400 65 2		283
IBST 138	138/ St / FS	5088912	7400 21 2		280	KV3 35028	120 110/ St / FS	5090458	7400 65 6		207
IBST 138	138/ St / FS	5088912	7400 21 2		282						
						KV3 35038	120 110/ St / FS	5090465	7400 66 0		209
IBST 158	158/ St / FS	5088929	7400 21 6		280	KV3 35038	120 110/ St / FS	5090465	7400 66 0		281
IBST 158	158/ St / FS	5088929	7400 21 6		282						
						KV3 35048	120 110/ St / FS	5090472	7400 66 4		211
IBST 168	168/ St / FS	5088967	7400 22 0		280	KV3 35048	120 110/ St / FS	5090472	7400 66 4		283
IBST 168	168/ St / FS	5088967	7400 22 0		282						
						KV3-3 25028	250 250/ St / FS	5090489	7400 66 8		270
IBST 188	188/ St / FS	5088974	7400 22 4		280	KV3-3 25038	250 250/ St / FS	5090519	7400 67 2		272
IBST 188	188/ St / FS	5088974	7400 22 4		282	KV3-3 25048	250 250/ St / FS	5090526	7400 67 6		274
IBST 218	218/ St / FS	5691068	7400 22 7		280	LP 45	/ PA	5112440	7407 58 4		352
IBST 218	218/ St / FS	5691068	7400 22 7		282						
						LP R	/ PA	5112433	7407 58 0		352
IBST 228	228/ St / FS	5088981	7400 22 8		280						
IBST 228	228/ St / FS	5088981	7400 22 8		282	LPA GB2	165/ PVC / FS	5112457	7407 58 8		357
IBST 48	48/ St / FS	5089025	7400 23 2		280	LPA GB3	208/ PVC / FS	5112464	7407 59 2		357
IBST 48	48/ St / FS	5089025	7400 23 2		282						
IBST 58	58/ St / FS	5089032	7400 23 6		280					E	
IBST 58	58/ St / FS	5089032	7400 23 6		282	MMS6X50	6 x 50 50/ St / GC	5963929	3498 10 7	€/100 St.	212
IBST 68	68/ St / FS	5089049	7400 24 0		280						
IBST 68	68/ St / FS	5089049	7400 24 0		282					U	
						MPMT45 2A	/ V2A	5693468	7408 70 1	€/St.	265
IBST 78	78/ St / FS	5089087	7400 24 4		280	MPMT45 2A	/ V2A	5693468	7408 70 1		312
IBST 78	78/ St / FS	5089087	7400 24 4		282	MPMT45 2B	/ V2A	5693475	7408 70 3		265
						MPMT45 2B	/ V2A	5693475	7408 70 3		312
IBST 88	88/ St / FS	5089094	7400 24 8		280	MPMT45 2C	/ V2A	5693482	7408 70 5		265
IBST 88	88/ St / FS	5089094	7400 24 8		282	MPMT45 2C	/ V2A	5693482	7408 70 5		312
						MPMT45 2F	/ V2A	5693499	7408 70 7		265
IBST 98	98/ St / FS	5627395	7400 24 9		280	MPMT45 2F	/ V2A	5693499	7408 70 7		312
IBST 98	98/ St / FS	5627395	7400 24 9		282	MPMT45 2LE	/ V2A	5693505	7408 70 9		265
						MPMT45 2LE	/ V2A	5693505	7408 70 9		312
IBVL 19038	194 38/ St / FS	5089148	7400 26 4		280						
IBVL 19048	/ St / FS	5089155	7400 26 8		282	MPR2 1LE	/ V2A	5695646	7407 62 8		381
IBVL 25038	254 38/ St / FS	5089162	7400 27 2		280	MPR2 2A	/ V2A	5372486	7407 62 0		381
IBVL 25048	/ St / FS	5089209	7400 27 6		282						
						MPR2 2B	/ V2A	5372523	7407 62 2		381
IBVL 35038	354 38/ St / FS	5089216	7400 28 0		280						
IBVL 35048	/ St / FS	5089223	7400 28 4		282	MPR2 2C	/ V2A	5372530	7407 62 4		381
KFB R9	/ PA	5112426	7407 56 8		307	MPR2 2F	/ V2A	5372547	7407 62 6		381
KS-S		5448259	7205 42 5		406	MPR2XD	/ St / FS	5112594	7407 63 4		381
KS-S		5448259	7205 42 5		407	MS REG1	/ St / FS	5112679	7407 65 8		357
						MS REG2	/ St / FS	5112686	7407 66 2		357
KV2 19028	80 110/ St / FS	5090304	7400 62 0		206						
KV2 19028	80 110/ St / FS	5090304	7400 62 0		270	MS250-2 3GB3	/ St / FS	5112617	7407 64 2		320
KV2 19038	80 110/ St / FS	5090335	7400 62 4		208	MS3 GB2	/ St / FS	5112655	7407 65 0		341
KV2 19038	80 110/ St / FS	5090335	7400 62 4		272						
KV2 19038	80 110/ St / FS	5090335	7400 62 4		281	MS3 GB3	/ St / FS	5112662	7407 65 4		341
KV2 19048	80 110/ St / FS	5090342	7400 62 8		210	MS350-2 3GB3	/ St / FS	5112624	7407 64 6		320
KV2 19048	80 110/ St / FS	5090342	7400 62 8		274						
KV2 19048	80 110/ St / FS	5090342	7400 62 8		283	MT2 2ACO	/ V2A	5112730	7407 68 8		357
KV2 25028	110 140/ St / FS	5090359	7400 63 2		206	MT3 3ACO	/ V2A	5112839	7407 71 2		357
KV2 25028	110 140/ St / FS	5090359	7400 63 2		270						

08_UFS_Katalog_2010_Neuer_Stand / de / 24/02/2010 (LLEExport_00884)

Typenverzeichnis

Aufbau der EAN-Nummer: Länderkennung 40

Hersteller-Kennung 1219 (für Artikel-Nr. die mit 0 beginnen gilt: 1010)

Individualer EAN-C 5647589

Typ	Maße/Farbe/div.	EAN-C.	Art.-Nr.	Preis	Seite	Typ	Maße/Farbe/div.	EAN-C.	Art.-Nr.	Preis	Seite
				U €/St.						U €/St.	
MT3 45	/ PA	5303664	7429 15 0		352	MTM 3E	/ V2A / FS	5113270	7407 83 2		355
MT3 45	/ PA	5303664	7429 15 0		386						
						MTM 3F	/ V2A / FS	5417965	7407 83 3		355
MT3 45 2-1	/ PA	5417064	7429 13 1		353						
						MTU 2	/ St / FS	5113287	7407 83 6		354
MT4 45	/ PA	5303701	7429 15 4		352						
MT4 45	/ PA	5303701	7429 15 4		387	MTU 3	/ St / FS	5113294	7407 84 0		354
MT4 45 2-2	/ PA	5417101	7429 13 9		254	MTU ZE	/ St / FS	5113300	7407 84 4		354
MT4 45 2-2	/ PA	5417101	7429 13 9		353						
						NE DSU2 10075	100-175 / St / FS	5245131	7424 84 4		232
MT4 45 3-1	/ PA	5417095	7429 13 5		254	NE DSU2 10075	100-175 / St / FS	5245131	7424 84 4		259
MT4 45 3-1	/ PA	5417095	7429 13 5		353	NE DSU2 17075	170-245 / St / FS	5245148	7424 84 6		232
						NE DSU2 17075	170-245 / St / FS	5245148	7424 84 6		260
MT4 45 OKB	/ PA	5699729	7403 87 0		250	NE DSU2 4030	40-70 / St / FS	5245117	7424 84 0		232
						NE DSU2 4030	40-70 / St / FS	5245117	7424 84 0		259
MT45V 2+2	/ PA	5674528	7408 68 2		264	NE DSU2 6050	60-110 / St / FS	5245124	7424 84 2		232
MT45V 2+2	/ PA	5674528	7408 68 2		311	NE DSU2 6050	60-110 / St / FS	5245124	7424 84 2		259
MT45V 3	/ PA	5674504	7408 67 2		264	NW 250-3 QK	/ St / FS	5432753	7410 54 0		329
MT45V 3	/ PA	5674504	7408 67 2		311	NW 250-3 RK	/ St / FS	5432777	7410 55 2		333
MT45V 3+1	/ PA	5674511	7408 68 0		264	NW 350-3 QK	/ St / FS	5432760	7410 54 4		329
MT45V 3+1	/ PA	5674511	7408 68 0		311	NW 350-3 RK	/ St / FS	5432784	7410 55 6		333
MT45V 4	/ PA	5674498	7408 67 0		264					€/m	
MT45V 4	/ PA	5674498	7408 67 0		311	OKA BA4 3	2400 4/ Alu	5099338	7404 22 0		242
MT45V TW	/ PA	5674566	7408 69 3		265					€/St.	
MT45V TW	/ PA	5674566	7408 69 3		312	OKA D 300	300 800/ St / FS	5093954	7401 99 7		243
						OKA D 300 R	300 800/ St / FS	5254744	7425 02 2		243
MTGE2 1K	/ V2A	5626893	7407 85 0		376						
						OKA D 400 R	400 800/ St / FS	5254751	7425 02 4		243
MTGE2 2A	/ V2A	5626855	7407 84 6		376						
						OKA D 500	500 800/ St / FS	5245353	7425 00 6		243
MTGE2 2B	/ V2A	5626862	7407 84 7		376	OKA D 500 4	500 400/ St / FS	5245421	7425 06 4		244
						OKA D 500 6	500 400/ St / FS	5245445	7425 08 4		244
MTGE2 2C	/ V2A	5626879	7407 84 8		376	OKA D 500 9	500 400/ St / FS	5245469	7425 10 2		244
						OKA D 500 DAT	500 400/ St / FS	5245407	7425 04 6		243
MTGE2 2F	/ V2A	5626886	7407 84 9		376	OKA D 500 R	500 800/ St / FS	5245384	7425 02 6		243
						OKA D 500 R9	500 400/ St / FS	5245483	7425 12 2		245
MTGE2 2LE	/ V2A	5623472	7407 67 9		376						
						OKA D 600	600 800/ St / FS	5245360	7425 00 8		243
MTM 0	/ St / FS	5113027	7407 76 4		356	OKA D 600 4	600 400/ St / FS	5245438	7425 06 6		244
						OKA D 600 6	600 400/ St / FS	5245452	7425 08 6		244
MTM 1D	/ V2A / FS	5113034	7407 76 8		355	OKA D 600 9	600 400/ St / FS	5245476	7425 10 4		244
						OKA D 600 DAT	600 400/ St / FS	5245414	7425 04 8		243
MTM 1K	/ V2A / FS	5113072	7407 77 6		355	OKA D 600 R	600 800/ St / FS	5245391	7425 02 8		243
						OKA D 600 R9	600 400/ St / FS	5245490	7425 12 4		245
MTM 2A	/ V2A / FS	5113089	7407 78 0		354						
						OKA DG4 300	300 800/ St / FS	5094067	7402 04 0		244
MTM 2B	/ V2A / FS	5113096	7407 78 4		354	OKA DG4 400	400 800/ St / FS	5094081	7402 04 8		244
MTM 2C	/ V2A / FS	5113102	7407 78 8		354	OKA DG6 400	400 800/ St / FS	5094128	7402 05 6		244
MTM 2D	/ V2A / FS	5415978	7407 79 0		355	OKA DG9 400	400 800/ St / FS	5094142	7402 06 4		244
MTM 2F	/ V2A / FS	5113133	7407 79 2		355	OKA DGR9 400	400 800/ St / FS	5094173	7402 06 8		244
MTM 2G	/ V2A / FS	5113140	7407 79 6		355	OKA FB2 TX	/ Zn	5651574	7424 82 1		241
MTM 2H	/ V2A / FS	5113157	7407 80 0		355					€/m	
						OKA FD	15000 6/ MGUM	5245100	7424 82 2		242
MTM 2K	/ V2A / FS	5113164	7407 80 4		356						
						OKA NEVE 110	110 40-110 / St	5434757	7425 97 0		242
MTM 2L	/ V2A / FS	5113195	7407 80 8		356	OKA NEVE 150	150 40-150 / St	5434764	7425 97 2		242
						OKA NEVE 250	250 40-250 / St	5434795	7425 97 4		242
MTM 2M	/ V2A / FS	5113201	7407 81 2		356						
						OKA RK 200 15	200/ V2A / FS	5245513	7425 30 0		243
MTM 2N	/ V2A / FS	5113218	7407 81 6		356	OKA RK 300 15	300/ V2A / FS	5245520	7425 31 0		243
						OKA RK 400 15	400/ V2A / FS	5245537	7425 32 0		243
MTM 2P	/ St / FS	5455806	7407 81 7		356	OKA RK 500 15	500/ V2A	5245544	7425 33 0		243
MTM 2Q	/ V2A	5688624	7407 81 8		356	OKA RK 600 15	600/ V2A	5245551	7425 34 0		243
MTM 3A	/ V2A / FS	5113225	7407 82 0		354	OKA2 D 200	200 800/ St / FS	5093510	7401 87 0		243
MTM 3B	/ V2A / FS	5113256	7407 82 4		354						
MTM 3C	/ V2A / FS	5113263	7407 82 8		355						

08 UFS_Katalog_2010_Neuer_Stand / de / 24/02/2010 (LLEExport_00884)

Typ	Maße/Farbe/div.	EAN-C.	Art.-Nr.	Preis	Seite	Typ	Maße/Farbe/div.	EAN-C.	Art.-Nr.	Preis	Seite
				U						U	
				€/St.						€/m	
OKA2 D 400	400 800/ St / FS	5093602	7401 89 8		243	OKA-G40040140	400 2400/ St / FS	5242949	7424 00 4		226
						OKA-G40040140D4	400 2400/ St / FS	5243465	7424 12 2		227
OKA2 DAT 200	200 800/ St / FS	5093640	7401 90 4		243	OKA-G40040140D6	400 2400/ St / FS	5243571	7424 16 2		228
OKA2 DAT 300	300 800/ St / FS	5093664	7401 91 2		243	OKA-G40040140D9	400 2400/ St / FS	5243656	7424 20 0		228
OKA2 DAT 400	400 800/ St / FS	5093701	7401 92 0		243	OKA-G40040140DAT	400 2400/ St / FS	5243335	7424 08 4		227
						OKA-G40040140DR9	400 2400/ St / FS	5243717	7424 24 0		229
				€/m		OKA-G40040140R	400 2400/ St / FS	5243168	7424 04 4		226
OKA2 TW 100	2400 86,5/ St / FS	5093817	7401 96 0		240					€/St.	
OKA2 TW 110	2400 96,5/ St / FS	5093824	7401 96 4		240	OKA-G40040150ES	400 40-140 / St / FS	5243830	7424 28 4		241
OKA2 TW 120	2400 106,5/ St / FS	5093831	7401 96 8		240	OKA-G40040150ES	400 40-140 / St / FS	5243830	7424 28 4		260
OKA2 TW 130	2400 116,5/ St / FS	5093848	7401 97 2		240	OKA-G40040150ES	400 40-140 / St / FS	5243830	7424 28 4		262
OKA2 TW 140	2400 126,5/ St / FS	5093879	7401 97 6		240	OKA-G40040150FBL	400 40-140 / St / FS	5651314	7423 95 4		242
OKA2 TW 150	2400 136,5/ St / FS	5093886	7401 98 0		240	OKA-G40040150FBR	400 40-140 / St / FS	5651451	7423 97 4		241
OKA2 TW 30	2400 16,5/ St / FS	5093893	7401 98 4		240					€/m	
OKA2 TW 40	2400 26,5/ St / FS	5093909	7401 98 8		240	OKA-G40040240	400 2400/ St / FS	5243052	7424 02 4		226
OKA2 TW 50	2400 36,5/ St / FS	5093930	7401 99 2		240	OKA-G40040240D4	400 2400/ St / FS	5243526	7424 14 2		227
OKA2 TW 60	2400 46,5/ St / FS	5093947	7401 99 6		240	OKA-G40040240D6	400 2400/ St / FS	5243601	7424 18 2		228
OKA2 TW 70	2400 56,5/ St / FS	5093992	7402 00 0		240	OKA-G40040240D9	400 2400/ St / FS	5243687	7424 22 0		228
OKA2 TW 80	2400 66,5/ St / FS	5094005	7402 00 4		240	OKA-G40040240DAT	400 2400/ St / FS	5243403	7424 10 4		227
OKA2 TW 90	2400 76,5/ St / FS	5094012	7402 00 8		240	OKA-G40040240DR9	400 2400/ St / FS	5243762	7424 26 0		229
				€/St.						€/St.	
OKAD 200 R	200 800/ St / FS	5245377	7425 02 0		243	OKA-G40040240ES	400 40-240 / St / FS	5243908	7424 30 4		241
						OKA-G40040240FBL	400 40-240 / St / FS	5651369	7423 96 4		242
						OKA-G40040240FBR	400 40-240 / St / FS	5651529	7423 98 4		241
OKA-G A 40140 4	400 201/ St / FS	5243953	7424 32 0		230					€/m	
OKA-G A 40140 6	400 201/ St / FS	5243960	7424 32 2		230	OKA-G40040240R	400 2400/ St / FS	5243243	7424 06 4		226
OKA-G A 40140 9	400 244/ St / FS	5243991	7424 32 4		230						
OKA-G A 40140 9	400 244/ St / FS	5243991	7424 32 4		259	OKA-G50040140	500 2400/ St / FS	5242987	7424 00 6		258
OKA-G A 40140R9	400 305/ St / FS	5244004	7424 32 6		231	OKA-G50040140	500 2400/ St / FS	5242987	7424 00 6		226
OKA-G A 40140R9	400 305/ St / FS	5244004	7424 32 6		259	OKA-G50040140D4	500 2400/ St / FS	5243472	7424 12 4		227
OKA-G A 40240 4	400 201/ St / FS	5244011	7424 34 0		230	OKA-G50040140D6	500 2400/ St / FS	5243588	7424 16 4		228
OKA-G A 40240 6	400 201/ St / FS	5244028	7424 34 2		230	OKA-G50040140D9	500 2400/ St / FS	5243663	7424 20 2		228
OKA-G A 40240 9	400 244/ St / FS	5244059	7424 34 4		231	OKA-G50040140DAT	500 2400/ St / FS	5243342	7424 08 6		227
OKA-G A 40240R9	400 305/ St / FS	5244066	7424 34 6		231	OKA-G50040140DR9	500 2400/ St / FS	5243724	7424 24 2		229
				€/m		OKA-G50040140R	500 2400/ St / FS	5243175	7424 04 6		226
OKA-G20040140	200 2400/ St / FS	5242925	7424 00 0		226	OKA-G50040150ES	500 40-140 / St / FS	5243847	7424 28 6		241
OKA-G20040140	200 2400/ St / FS	5242925	7424 00 0		258	OKA-G50040150ES	500 40-140 / St / FS	5243847	7424 28 6		260
OKA-G20040140DAT	200 2400/ St / FS	5243298	7424 08 0		227	OKA-G50040150ES	500 40-140 / St / FS	5243847	7424 28 6		262
OKA-G20040140R	200 2400/ St / FS	5243113	7424 04 0		226	OKA-G50040150FBL	500 40-140 / St / FS	5651321	7423 95 6		242
				€/St.		OKA-G50040150FBR	500 40-140 / St / FS	5651468	7423 97 6		241
OKA-G20040150ES	200 40-140 / St / FS	5243816	7424 28 0		241					€/m	
OKA-G20040150ES	200 40-140 / St / FS	5243816	7424 28 0		260	OKA-G50040240	500 2400/ St / FS	5243069	7424 02 6		226
OKA-G20040150ES	200 40-140 / St / FS	5243816	7424 28 0		262	OKA-G50040240D4	500 2400/ St / FS	5243533	7424 14 4		227
OKA-G20040150FBL	200 40-140 / St / FS	5651291	7423 95 0		242	OKA-G50040240D6	500 2400/ St / FS	5243632	7424 18 4		228
OKA-G20040150FBR	200 40-140 / St / FS	5651420	7423 97 0		241	OKA-G50040240D9	500 2400/ St / FS	5243694	7424 22 2		228
				€/m		OKA-G50040240DAT	500 2400/ St / FS	5243410	7424 10 6		227
OKA-G20040240	200 2400/ St / FS	5243007	7424 02 0		226	OKA-G50040240DR9	500 2400/ St / FS	5243779	7424 26 2		229
OKA-G20040240DAT	200 2400/ St / FS	5243366	7424 10 0		227					€/St.	
				€/St.						€/St.	
OKA-G20040240ES	200 40-240 / St / FS	5243885	7424 30 0		241	OKA-G50040240ES	500 40-240 / St / FS	5243939	7424 30 6		241
OKA-G20040240FBL	200 40-240 / St / FS	5651345	7423 96 0		242	OKA-G50040240FBL	500 40-240 / St / FS	5651406	7423 96 6		242
OKA-G20040240FBR	200 40-240 / St / FS	5651482	7423 98 0		242	OKA-G50040240FBR	500 40-240 / St / FS	5651536	7423 98 6		241
				€/m						€/m	
OKA-G20040240R	200 2400/ St / FS	5243229	7424 06 0		226	OKA-G50040240R	500 2400/ St / FS	5243274	7424 06 6		226
OKA-G30040140	300 2400/ St / FS	5242932	7424 00 2		258	OKA-G60040140	600 2400/ St / FS	5242994	7424 00 8		258
OKA-G30040140	300 2400/ St / FS	5242932	7424 00 2		226	OKA-G60040140	600 2400/ St / FS	5242994	7424 00 8		226
OKA-G30040140D4	300 2400/ St / FS	5243458	7424 12 0		227	OKA-G60040140D4	600 2400/ St / FS	5243489	7424 12 6		227
OKA-G30040140DAT	300 2400/ St / FS	5243304	7424 08 2		227	OKA-G60040140D6	600 2400/ St / FS	5243595	7424 16 6		228
OKA-G30040140R	300 2400/ St / FS	5243120	7424 04 2		226	OKA-G60040140D9	600 2400/ St / FS	5243670	7424 20 4		228
				€/St.		OKA-G60040140DAT	600 2400/ St / FS	5243359	7424 08 8		227
OKA-G30040150ES	300 40-140 / St / FS	5243823	7424 28 2		241	OKA-G60040140DR9	600 2400/ St / FS	5243755	7424 24 6		229
OKA-G30040150ES	300 40-140 / St / FS	5243823	7424 28 2		260	OKA-G60040140R	600 2400/ St / FS	5243182	7424 04 8		226
OKA-G30040150ES	300 40-140 / St / FS	5243823	7424 28 2		262					€/St.	
OKA-G30040150FBL	300 40-140 / St / FS	5651307	7423 95 2		242	OKA-G60040150ES	600 40-140 / St / FS	5243878	7424 28 8		241
OKA-G30040150FBR	300 40-140 / St / FS	5651581	7423 97 2		241	OKA-G60040150ES	600 40-140 / St / FS	5243878	7424 28 8		260
				€/m		OKA-G60040150ES	600 40-140 / St / FS	5243878	7424 28 8		262
OKA-G30040240	300 2400/ St / FS	5243045	7424 02 2		226	OKA-G60040150FBL	600 40-140 / St / FS	5651338	7423 95 8		242
OKA-G30040240D4	300 2400/ St / FS	5243519	7424 14 0		227	OKA-G60040150FBR	600 40-140 / St / FS	5651475	7423 97 8		241
OKA-G30040240DAT	300 2400/ St / FS	5243397	7424 10 2		227					€/m	
				€/St.		OKA-G60040240	600 2400/ St / FS	5243106	7424 02 8		226
OKA-G30040240ES	300 40-240 / St / FS	5243892	7424 30 2		241	OKA-G60040240D4	600 2400/ St / FS	5243540	7424 14 6		227
OKA-G30040240FBL	300 40-240 / St / FS	5651352	7423 96 2		242	OKA-G60040240D6	600 2400/ St / FS	5243649	7424 18 6		228
OKA-G30040240FBR	300 40-240 / St / FS	5651512	7423 98 2		241	OKA-G60040240D9	600 2400/ St / FS	5243700	7424 22 4		228
				€/m		OKA-G60040240DAT	600 2400/ St / FS	5243427	7424 10 8		227
OKA-G30040240R	300 2400/ St / FS	5243236	7424 06 2		226	OKA-G60040240DR9	600 2400/ St / FS	5243786	7424 26 4		229
				€/St.						€/St.	
OKA-G40040140	400 2400/ St / FS	5242949	7424 00 4		258	OKA-G60040240ES	600 40-240 / St / FS	5243946	7424 30 8		241
						OKA-G60040240FBL	600 40-240 / St / FS	5651413	7423 96 8		242

08_UFS_Katalog_2010_Neuer_Stand / de / 24/02/2010 (LLEExport_00884)

Typenverzeichnis

Aufbau der EAN-Nummer: Länderkennung 40

Hersteller-Kennung 1219 (für Artikel-Nr. die mit 0 beginnen gilt: 1010)

Individualer EAN-C 5647589

Typ	Maße/Farbe/div.	EAN-C.	Art.-Nr.	Preis	Seite	Typ	Maße/Farbe/div.	EAN-C.	Art.-Nr.	Preis	Seite
				U						U	
				€/St.						€/m	
OKA-G60040240FBR	600 40-240 / St / FS	5651543	7423 98 8		241	OKA-W5006050D4	500 2400 / St / FS	5244691	7424 60 4		235
						OKA-W5006050D6	500 2400 / St / FS	5244769	7424 66 4		235
OKA-G60040240R	600 2400 / St / FS	5243281	7424 06 8		226	OKA-W5006050D9	500 2400 / St / FS	5244899	7424 72 2		236
						OKA-W5006050D9	500 2400 / St / FS	5244899	7424 72 2		236
				€/St.		OKA-W5006050DAT	500 2400 / St / FS	5244608	7424 54 6		234
OKA-W A 10050 4	400 201 / St / FS	5245216	7424 92 0		238	OKA-W5006050DR9	500 2400 / St / FS	5245025	7424 78 2		237
OKA-W A 10050 6	400 201 / St / FS	5245223	7424 92 2		238	OKA-W5006050R	500 2400 / St / FS	5244455	7424 48 6		234
OKA-W A 10050 9	400 244 / St / FS	5245230	7424 92 4		239						
OKA-W A 10050R9	400 305 / St / FS	5245247	7424 92 6		239	OKA-W60010050	600 2400 / St / FS	5244325	7424 45 8		233
OKA-W A 4030 9	400 244 / St / FS	5245155	7424 88 4		238	OKA-W60010050D4	600 2400 / St / FS	5244745	7424 62 6		235
OKA-W A 4030 9	400 244 / St / FS	5245155	7424 88 4		262	OKA-W60010050D6	600 2400 / St / FS	5244806	7424 68 6		236
OKA-W A 4030R9	400 305 / St / FS	5245162	7424 88 6		239	OKA-W60010050D9	600 2400 / St / FS	5244950	7424 74 4		236
OKA-W A 4030R9	400 305 / St / FS	5245162	7424 88 6		262	OKA-W60010050DAT	600 2400 / St / FS	5244660	7424 56 8		235
OKA-W A 6050 4	400 201 / St / FS	5245179	7424 90 0		238	OKA-W60010050DR9	600 2400 / St / FS	5245087	7424 80 4		237
OKA-W A 6050 6	400 201 / St / FS	5245186	7424 90 2		238	OKA-W60010050R	600 2400 / St / FS	5244516	7424 50 8		234
OKA-W A 6050 9	400 244 / St / FS	5245193	7424 90 4		238	OKA-W6004030	600 2400 / St / FS	5244189	7424 40 8		261
OKA-W A 6050R9	400 305 / St / FS	5245209	7424 90 6		239	OKA-W6004030	600 2400 / St / FS	5244189	7424 40 8		233
				€/m		OKA-W6004030D9	600 2400 / St / FS	5244851	7424 70 4		236
						OKA-W6004030DAT	600 2400 / St / FS	5244561	7424 52 8		234
OKA-W20010050	200 2400 / St / FS	5244264	7424 44 0		233	OKA-W6004030DR9	600 2400 / St / FS	5244981	7424 76 4		237
OKA-W20010050DAT	200 2400 / St / FS	5244622	7424 56 0		235	OKA-W6004030R	600 2400 / St / FS	5244417	7424 46 8		233
OKA-W20010050R	200 2400 / St / FS	5244479	7424 50 0		234	OKA-W6006050	600 2400 / St / FS	5244257	7424 42 8		233
OKA-W2004030	200 2400 / St / FS	5244127	7424 40 0		233	OKA-W6006050D4	600 2400 / St / FS	5244707	7424 60 6		235
OKA-W2004030	200 2400 / St / FS	5244127	7424 40 0		261	OKA-W6006050D6	600 2400 / St / FS	5244776	7424 66 6		235
OKA-W2004030DAT	200 2400 / St / FS	5244523	7424 52 0		234	OKA-W6006050D9	600 2400 / St / FS	5244905	7424 72 4		236
OKA-W2004030R	200 2400 / St / FS	5244356	7424 46 0		233	OKA-W6006050DR9	600 2400 / St / FS	5244905	7424 72 4		236
OKA-W2006050	200 2400 / St / FS	5244196	7424 42 0		233	OKA-W6006050DAT	600 2400 / St / FS	5244615	7424 54 8		234
OKA-W2006050DAT	200 2400 / St / FS	5244578	7424 54 0		234	OKA-W6006050DR9	600 2400 / St / FS	5245032	7424 78 4		237
OKA-W2006050R	200 2400 / St / FS	5244424	7424 48 0		234	OKA-W6006050R	600 2400 / St / FS	5244462	7424 48 8		234
				€/St.							
OKA-W30010050	300 2400 / St / FS	5244295	7424 44 2		233						
OKA-W30010050D4	300 2400 / St / FS	5244714	7424 62 0		235	OKB AE 25085	250 93 / St / FS	5699583	7403 83 0		248
OKA-W30010050DAT	300 2400 / St / FS	5244639	7424 56 2		235						
OKA-W30010050R	300 2400 / St / FS	5244486	7424 50 2		234	OKB DSD 250	/ St / FS	5699637	7403 84 5		249
OKA-W3004030	300 2400 / St / FS	5244134	7424 40 2		261						
OKA-W3004030	300 2400 / St / FS	5244134	7424 40 2		233					€/m	
OKA-W3004030DAT	300 2400 / St / FS	5244530	7424 52 2		234	OKB E 21085	210 93 / St / FS	5699545	7403 81 0		248
OKA-W3004030R	300 2400 / St / FS	5244363	7424 46 2		233						
OKA-W3006050	300 2400 / St / FS	5244202	7424 42 2		233					€/St.	
OKA-W3006050D4	300 2400 / St / FS	5244677	7424 60 0		235	OKB ES 25085	250 85-125 / St / FS	5699569	7403 82 0		248
OKA-W3006050DAT	300 2400 / St / FS	5244585	7424 54 2		234						
OKA-W3006050R	300 2400 / St / FS	5244431	7424 48 2		234	OKB IE 25085	250 93 / St / FS	5699576	7403 82 5		248
OKA-W40010050	400 2400 / St / FS	5244301	7424 44 4		233	OKB IT	/ St / FS	5699699	7403 85 0		249
OKA-W40010050D4	400 2400 / St / FS	5244721	7424 62 2		235						
OKA-W40010050D6	400 2400 / St / FS	5244783	7424 68 2		236	OKB TS 25085	250 93 / St / FS	5699590	7403 83 5		248
OKA-W40010050D9	400 2400 / St / FS	5244912	7424 74 0		236						
OKA-W40010050DAT	400 2400 / St / FS	5244646	7424 56 4		235	OKB TW 85	240 / St / FS	5699606	7403 84 0		249
OKA-W40010050DR9	400 2400 / St / FS	5245049	7424 80 0		237					€/m	
OKA-W40010050R	400 2400 / St / FS	5244493	7424 50 4		234	OKB U 25085 BL	250 93 / St / FS	5699552	7403 81 5		248
OKA-W4004030	400 2400 / St / FS	5244141	7424 40 4		261						
OKA-W4004030	400 2400 / St / FS	5244141	7424 40 4		233					€/St.	
OKA-W4004030D9	400 2400 / St / FS	5244837	7424 70 0		236	OKB V 210	/ St / FS	5699712	7403 86 0		249
OKA-W4004030DAT	400 2400 / St / FS	5244547	7424 52 4		234						
OKA-W4004030DR9	400 2400 / St / FS	5244967	7424 76 0		237	OKB V 250	/ St / FS	5699705	7403 85 5		249
OKA-W4004030R	400 2400 / St / FS	5244370	7424 46 4		233						
OKA-W4006050	400 2400 / St / FS	5244233	7424 42 4		233	RK M2 10	324 288 / CuZn	5105640	7405 84 4		318
OKA-W4006050D4	400 2400 / St / FS	5244684	7424 60 2		235						
OKA-W4006050D6	400 2400 / St / FS	5244752	7424 66 2		235	RK M2 15	324 288 / CuZn	5105657	7405 84 8		318
OKA-W4006050D9	400 2400 / St / FS	5244868	7424 72 0		236						
OKA-W4006050DR9	400 2400 / St / FS	5244868	7424 72 0		236	RK M2 20	324 288 / CuZn	5105664	7405 85 2		318
OKA-W4006050R	400 2400 / St / FS	5244592	7424 54 4		234						
OKA-W4006050DAT	400 2400 / St / FS	5245018	7424 78 0		237	RK M2 25	324 288 / CuZn	5105695	7405 85 6		318
OKA-W4006050DR9	400 2400 / St / FS	5244448	7424 48 4		234						
						RK M3 10	424 388 / CuZn	5105725	7405 86 8		318
OKA-W50010050	500 2400 / St / FS	5244318	7424 44 6		233						
OKA-W50010050D4	500 2400 / St / FS	5244738	7424 62 4		235	RK M3 15	424 388 / CuZn	5105756	7405 87 2		318
OKA-W50010050D6	500 2400 / St / FS	5244790	7424 68 4		236						
OKA-W50010050D9	500 2400 / St / FS	5244929	7424 74 2		236	RK M3 20	424 388 / CuZn	5105763	7405 87 6		318
OKA-W50010050DAT	500 2400 / St / FS	5244653	7424 56 6		235						
OKA-W50010050DR9	500 2400 / St / FS	5245070	7424 80 2		237	RK M3 25	424 388 / CuZn	5105770	7405 88 0		318
OKA-W50010050R	500 2400 / St / FS	5244509	7424 50 6		234						
OKA-W5004030	500 2400 / St / FS	5244172	7424 40 6		261	RK NEV 110	/ St / G	5108221	7406 39 4		322
OKA-W5004030	500 2400 / St / FS	5244172	7424 40 6		233	RK NEV 110	/ St / G	5108221	7406 39 4		326
OKA-W5004030D9	500 2400 / St / FS	5244844	7424 70 2		236	RK NEV 110	/ St / G	5108221	7406 39 4		343
OKA-W5004030DAT	500 2400 / St / FS	5244554	7424 52 6		234	RK NEV 110	/ St / G	5108221	7406 39 4		345
OKA-W5004030DR9	500 2400 / St / FS	5244974	7424 76 2		237	RK NEV 150	/ St / G	5108238	7406 39 8		322
OKA-W5004030R	500 2400 / St / FS	5244387	7424 46 6		233	RK NEV 150	/ St / G	5108238	7406 39 8		326
OKA-W5006050	500 2400 / St / FS	5244240	7424 42 6		233	RK NEV 150	/ St / G	5108238	7406 39 8		343

08 UFS_Katalog_2010_Neuer_Stand / de / 24/02/2010 (LLEExport_00884)

Typenverzeichnis

Typ	Maße/Farbe/div.	EAN-C.	Art.-Nr.	Preis	Seite	Typ	Maße/Farbe/div.	EAN-C.	Art.-Nr.	Preis	Seite
				U €/St.					U €/St.		
RK NEV 150	/ St / G	5108238	7406 39 8		345	RKFN 4 VM SL1N 20	/ V2A	5483403	7406 24 6		344
						RKFN 4 VS 20	/ V2A	5107453	7406 24 0		322
RK SL1 V2 20	324 288 / V2A	5105824	7405 89 2		340	RKFN 4 VS 25	/ V2A	5107460	7406 24 4		322
RK SL1 V2 25	324 288 / V2A	5105831	7405 89 6		340						
RK SL1 V2 30	324 288 / V2A	5105848	7405 90 0		340	RKFN 9 MS 20	/ CuZn	5107507	7406 24 8		322
RK SL1 V2 40	324 288 / V2A	5105886	7405 90 8		340	RKFN 9 MS 25	/ CuZn	5107514	7406 25 2		322
RK SL1 V3 20	424 388 / V2A	5105893	7405 91 2		340						
RK SL1 V3 25	424 388 / V2A	5105909	7405 91 6		340	RKFN 9 VM SL1N 16	/ V2A	5483410	7406 26 1		344
RK SL1 V3 30	424 388 / V2A	5105930	7405 92 0		340	RKFN 9 VM SL1N 21	/ V2A	5483427	7406 26 2		344
RK SL1 V3 40	424 388 / V2A	5105954	7405 92 8		340	RKFN 9 VS 20	/ V2A	5107521	7406 25 6		322
						RKFN 9 VS 25	/ V2A	5107569	7406 26 0		322
RK SL2 V2 20	324 288 / V2A	5105961	7405 93 2		340						
RK SL2 V2 25	324 288 / V2A	5105992	7405 93 6		340	RKFN UZD3 4 MS20	90 / CuZn	5432159	7410 30 1		328
RK SL2 V2 30	324 288 / V2A	5106005	7405 94 0		340	RKFN UZD3 4 MS25	95 / CuZn	5432166	7410 30 5		328
RK SL2 V2 40	324 288 / V2A	5106029	7405 94 8		340	RKFN UZD3 4 VS20	90 / V2A	5432135	7410 29 2		328
RK SL2 V3 20	424 388 / V2A	5106050	7405 95 2		340	RKFN UZD3 4 VS25	95 / V2A	5432142	7410 29 6		328
RK SL2 V3 25	424 388 / V2A	5106067	7405 95 6		340	RKFN UZD3 9 MS20	90 / CuZn	5432210	7410 31 9		329
RK SL2 V3 30	424 388 / V2A	5106074	7405 96 0		340	RKFN UZD3 9 MS25	95 / CuZn	5432227	7410 32 3		329
RK SL2 V3 40	424 388 / V2A	5106111	7405 96 8		340						
						RKFN UZD3 9 VS20	90 / V2A	5432173	7410 31 0		329
RK V2 10	324 288 / V2A	5106258	7406 00 0		318	RKFN UZD3 9 VS25	95 / V2A	5432180	7410 31 4		329
RK V2 15	324 288 / V2A	5106265	7406 00 4		318	RKFR 4 M 20	/ CuZn	5107637	7406 27 6		325
						RKFR 4 M 25	/ CuZn	5107644	7406 28 0		325
RK V2 20	324 288 / V2A	5106302	7406 00 8		318						
						RKFR 4 SL2 V2 20	/ V2A	5107699	7406 28 8		342
RK V2 25	324 288 / V2A	5106319	7406 01 2		318	RKFR 4 SL2 V2 25	/ V2A	5107705	7406 29 2		342
RK V3 10	424 388 / V2A	5106388	7406 02 8		318	RKFR 4 V 20	/ V2A	5107743	7406 29 6		324
						RKFR 4 V 25	/ V2A	5107750	7406 30 0		324
RK V3 15	424 388 / V2A	5106425	7406 03 2		318						
						RKFR 7 M 20	/ CuZn	5107767	7406 30 4		325
RK V3 20	424 388 / V2A	5106432	7406 03 6		318	RKFR 7 M 25	/ CuZn	5107798	7406 30 8		325
RK V3 25	424 388 / V2A	5106449	7406 04 0		318	RKFR 7 SL2 V2 20	/ V2A	5107804	7406 31 2		342
						RKFR 7 SL2 V2 25	/ V2A	5107811	7406 31 6		342
RKF 2M2 10	324 288 / CuZn	5107026	7406 15 2		319						
RKF 2M2 15	324 288 / CuZn	5107033	7406 15 6		319	RKFR 7 V 20	/ V2A	5107828	7406 32 0		325
RKF 2M2 20	324 288 / CuZn	5107040	7406 16 0		319	RKFR 7 V 25	/ V2A	5107866	7406 32 4		325
RKF 2M2 25	324 288 / CuZn	5107088	7406 16 4		319						
						RKFR 9 M 20	/ CuZn	5107873	7406 32 8		325
RKF 2M3 10	424 388 / CuZn	5107095	7406 16 8		319	RKFR 9 M 25	/ CuZn	5107880	7406 33 2		325
RKF 2M3 15	424 388 / CuZn	5107101	7406 17 2		319						
RKF 2M3 20	424 388 / CuZn	5107149	7406 17 6		319	RKFR 9 SL2 V2 20	/ V2A	5107989	7406 34 8		342
RKF 2M3 25	424 388 / CuZn	5107156	7406 18 0		319	RKFR 9 SL2 V2 25	/ V2A	5107996	7406 35 2		342
RKF 2V2 10	324 288 / V2A	5107262	7406 20 0		319	RKFR 9V 20	/ V2A	5108009	7406 35 6		325
RKF 2V2 15	324 288 / V2A	5107279	7406 20 4		319	RKFR 9V 25	/ V2A	5108047	7406 36 0		325
RKF 2V2 20	324 288 / V2A	5107286	7406 20 8		319						
						RKFRNUZD3R4MS20	94 / CuZn	5432609	7410 47 6		332
RKF SL1 V2 20	324 288 / V2A	5106548	7406 05 6		340	RKFRNUZD3R4MS25	94 / CuZn	5432630	7410 48 0		332
RKF SL1 V2 25	324 288 / V2A	5106555	7406 06 0		340	RKFRNUZD3R4VS20	94 / V2A	5432586	7410 46 7		332
RKF SL1 V2 30	324 288 / V2A	5106562	7406 06 4		340	RKFRNUZD3R4VS25	94 / V2A	5432593	7410 47 1		332
RKF SL1 V2 40	324 288 / V2A	5106616	7406 07 2		340	RKFRNUZD3R7MS20	94 / CuZn	5432661	7410 49 4		332
RKF SL1 V3 20	424 388 / V2A	5106623	7406 07 6		340	RKFRNUZD3R7MS25	94 / CuZn	5432708	7410 49 8		332
RKF SL1 V3 25	424 388 / V2A	5106661	7406 08 0		340	RKFRNUZD3R7VS20	94 / V2A	5432647	7410 48 5		332
RKF SL1 V3 30	424 388 / V2A	5106678	7406 08 4		340	RKFRNUZD3R7VS25	94 / V2A	5432654	7410 48 9		332
RKF SL1 V3 40	424 388 / V2A	5106722	7406 09 2		340	RKFRNUZD3R9MS20	94 / CuZn	5432739	7410 51 2		333
						RKFRNUZD3R9MS25	94 / CuZn	5432746	7410 51 6		333
RKF SL2 V2 20	324 288 / V2A	5106739	7406 09 6		341	RKFRNUZD3R9VS20	94 / V2A	5432715	7410 50 3		332
RKF SL2 V2 25	324 288 / V2A	5106746	7406 10 0		341	RKFRNUZD3R9VS25	94 / V2A	5432722	7410 50 7		332
RKF SL2 V2 30	324 288 / V2A	5106784	7406 10 4		341						
RKF SL2 V2 40	324 288 / V2A	5106807	7406 11 2		341	RKN 4 MS 20	/ CuZn	5108054	7406 36 4		321
RKF SL2 V3 20	424 388 / V2A	5106845	7406 11 6		341	RKN 4 MS 25	/ CuZn	5108061	7406 36 8		321
RKF SL2 V3 25	424 388 / V2A	5106852	7406 12 0		341						
RKF SL2 V3 30	424 388 / V2A	5106869	7406 12 4		341	RKN 4 VM SL1N 15	/ V2A	5483458	7406 37 5		344
RKF SL2 V3 40	424 388 / V2A	5106913	7406 13 2		341	RKN 4 VM SL1N 20	/ V2A	5483465	7406 37 6		344
RKF2V2 25	324 288 / V2A	5107323	7406 21 2		319	RKN 4 VS 20	/ V2A	5108108	7406 37 0		321
						RKN 4 VS 25	/ V2A	5108115	7406 37 4		321
RKF2V3 10	424 388 / V2A	5107330	7406 21 6		319						
RKF2V3 15	424 388 / V2A	5107347	7406 22 0		319	RKN 9 MS 20	/ CuZn	5108122	7406 37 8		321
						RKN 9 MS 25	/ CuZn	5108160	7406 38 2		321
RKF2V3 20	424 388 / V2A	5107385	7406 22 4		319						
RKF2V3 25	424 388 / V2A	5107392	7406 22 8		319	RKN 9 VM SL1N 16	/ V2A	5483472	7406 39 1		344
						RKN 9 VM SL1N 21	/ V2A	5483489	7406 39 2		344
RKFN 4 MS 20	/ CuZn	5107408	7406 23 2		322						
RKFN 4 MS 25	/ CuZn	5107446	7406 23 6		322	RKN 9 VS 20	/ V2A	5108177	7406 38 6		321
						RKN 9 VS 25	/ V2A	5108184	7406 39 0		321
RKFN 4 VM SL1N 15	/ V2A	5483397	7406 24 5		344						

Typenverzeichnis

Aufbau der EAN-Nummer: Länderkennung 40

Hersteller-Kennung 1219 (für Artikel-Nr. die mit 0 beginnen gilt: 1010)

Individualer EAN-C 5647589

Typ	Maße/Farbe/div.	EAN-C.	Art.-Nr.	Preis	Seite	Typ	Maße/Farbe/div.	EAN-C.	Art.-Nr.	Preis	Seite
				U €/St.						U €/St.	
RKN UZD3 4MS20	90/ CuZn	5431978	7410 20 9		327	RKS R9 V20	/ V2A	5109242	7406 65 4		324
RKN UZD3 4MS25	95/ CuZn	5431985	7410 21 3		327	RKS R9 V25	/ V2A	5109259	7406 65 8		324
RKN UZD3 4VS20	90/ V2A	5431954	7410 20 0		327						
RKN UZD3 4VS25	95/ V2A	5431961	7410 20 4		327	RKS V3 15	424 388/ V2A	5108719	7406 52 6		319
RKN UZD3 9MS20	90/ CuZn	5432012	7410 22 7		327						
RKN UZD3 9MS25	95/ CuZn	5432029	7410 23 1		327	RKS V3 20	424 388/ V2A	5108726	7406 53 0		319
RKN UZD3 9VS20	90/ V2A	5431992	7410 21 8		327	RKS V3 25	424 388/ V2A	5108757	7406 53 4		319
RKN UZD3 9VS25	95/ V2A	5432005	7410 22 2		327						
RKR 4 SL2 V2 20	/ V2A	5108337	7406 42 2		342	RKSN 4 MS 20	/ CuZn	5108825	7406 56 2		321
RKR 4 SL2 V2 25	/ V2A	5108344	7406 42 6		342	RKSN 4 MS 25	/ CuZn	5108863	7406 56 6		321
						RKSN 4 VS 20	/ V2A	5108870	7406 57 0		321
RKR 4M 20	/ CuZn	5108290	7406 41 4		323	RKSN 4 VS 25	/ V2A	5108887	7406 57 4		321
RKR 4M 25	/ CuZn	5108306	7406 41 8		323						
						RKSN 9 MS 20	/ CuZn	5108924	7406 57 8		322
RKR 4V 20	/ V2A	5108351	7406 43 0		323	RKSN 9 MS 25	/ CuZn	5108931	7406 58 2		322
RKR 4V 25	/ V2A	5108368	7406 43 4		323						
						RKSN UZD3 4MS20	90/ CuZn	5432050	7410 25 5		328
RKR 7 SL2 V2 20	/ V2A	5108412	7406 44 6		342	RKSN UZD3 4MS25	95/ CuZn	5432067	7410 25 9		328
RKR 7 SL2 V2 25	/ V2A	5108429	7406 45 0		342	RKSN UZD3 4VS20	90/ V2A	5432036	7410 24 6		327
						RKSN UZD3 4VS25	95/ V2A	5432043	7410 25 0		327
RKR 7M 20	/ CuZn	5108399	7406 43 8		323	RKSN UZD3 9MS20	90/ CuZn	5432111	7410 27 3		328
RKR 7M 25	/ CuZn	5108405	7406 44 2		323	RKSN UZD3 9MS25	95/ CuZn	5432128	7410 27 7		328
						RKSN UZD3 9VS20	90/ V2A	5432098	7410 26 4		328
RKR 7V 20	/ V2A	5108450	7406 45 4		323	RKSN UZD3 9VS25	95/ V2A	5432104	7410 26 8		328
RKR 7V 25	/ V2A	5108467	7406 45 8		323						
						RKSRNUZD3R4MS20	94/ CuZn	5432425	7410 41 2		331
RKR 9 SL2 V2 20	/ V2A	5108528	7406 47 4		342	RKSRNUZD3R4MS25	94/ CuZn	5432456	7410 41 6		331
RKR 9 SL2 V2 25	/ V2A	5108535	7406 47 8		342	RKSRNUZD3R7MS20	94/ CuZn	5432487	7410 43 0		331
						RKSRNUZD3R7MS25	94/ CuZn	5432517	7410 43 4		331
RKR 9M 20	/ CuZn	5108474	7406 46 2		323	RKSRNUZD3R7VS20	94/ V2A	5432463	7410 42 1		331
RKR 9M 25	/ CuZn	5108481	7406 46 6		323	RKSRNUZD3R7VS25	94/ V2A	5432470	7410 42 5		331
						RKSRNUZD3R9MS20	94/ CuZn	5432548	7410 44 8		331
RKR 9V 20	/ V2A	5108542	7406 48 2		323	RKSRNUZD3R9MS25	94/ CuZn	5432579	7410 45 2		331
RKR 9V 25	/ V2A	5108573	7406 48 6		323	RKSRNUZD3R9VS20	94/ V2A	5432524	7410 43 9		331
						RKSRNUZD3R9VS25	94/ V2A	5432531	7410 44 3		331
RKRNUZD3R4MS20	94/ CuZn	5432289	7410 34 7		330						
RKRNUZD3R4MS25	94/ CuZn	5432296	7410 35 1		330						
RKRNUZD3R4VS20	94/ V2A	5432234	7410 33 8		330	S2 19028	80 110/ St / FS	5089254	7400 30 0	€/m	206
RKRNUZD3R4VS25	94/ V2A	5432241	7410 34 2		330						
RKRNUZD3R7MS20	94/ CuZn	5432326	7410 36 5		330	S2 19038	80 110/ St / FS	5089261	7400 30 4		208
RKRNUZD3R7MS25	94/ CuZn	5432333	7410 36 9		330						
RKRNUZD3R7VS20	94/ V2A	5432302	7410 35 6		330	S2 19048	80 110/ St / FS	5089278	7400 30 8		210
RKRNUZD3R7VS25	94/ V2A	5432319	7410 36 0		330						
RKRNUZD3R9MS20	94/ CuZn	5432364	7410 38 4		330	S2 25028	110 140/ St / FS	5089285	7400 31 2		206
RKRNUZD3R9MS25	94/ CuZn	5432395	7410 38 8		330						
RKRNUZD3R9VS20	94/ V2A	5432340	7410 37 4		330	S2 25038	110 140/ St / FS	5089315	7400 31 6		208
RKRNUZD3R9VS25	94/ V2A	5432357	7410 37 9		330						
						S2 25048	110 140/ St / FS	5089322	7400 32 0		210
RKS 2M2 15	324 288/ CuZn	5108764	7406 53 8		318						
RKS 2M2 20	324 288/ CuZn	5108771	7406 54 2		318	S3 25028	90 70/ St / FS	5089339	7400 32 4		206
RKS 2M2 25	324 288/ CuZn	5108788	7406 54 6		318						
						S3 25038	90 70/ St / FS	5089346	7400 32 8		208
RKS 2V2 15	324 288/ V2A	5108795	7406 55 0		318						
RKS 2V2 20	324 288/ V2A	5108801	7406 55 4		318	S3 25048	90 70/ St / FS	5089377	7400 33 2		210
RKS 2V2 25	324 288/ V2A	5108818	7406 55 8		318						
						S3 35028	120 110/ St / FS	5089384	7400 33 6		206
RKS M3 15	424 388/ CuZn	5108634	7406 50 2		319						
						S3 35038	120 110/ St / FS	5089391	7400 34 0		208
RKS M3 20	424 388/ CuZn	5108641	7406 50 6		319						
RKS M3 25	424 388/ CuZn	5108658	7406 51 0		319	S3 35048	120 110/ St / FS	5089407	7400 34 4		210
RKS NV 9 20	/ V2A	5109006	7406 59 8		321						
RKS NV 9 25	/ V2A	5109051	7406 60 2		321	S990-AF1 RW	reinweiß/ PC	5120957	6107 00 2	L €/St.	365
RKS R4 M20	/ CuZn	5109068	7406 60 6		324	S990-AF2 RW	reinweiß/ PC	5121084	6107 10 2		365
RKS R4 M25	/ CuZn	5109075	7406 61 0		324						
						S990-AF3 RW	reinweiß/ PC	5121244	6107 20 2		365
RKS R4 V20	/ V2A	5109082	7406 61 4		323						
RKS R4 V25	/ V2A	5109112	7406 61 8		323	S990-AFB1 RW	reinweiß/ PC	5121022	6107 05 2		365
						S990-AFB2 RW	reinweiß/ PC	5121183	6107 15 2		365
RKS R7 M20	/ CuZn	5109136	7406 62 6		324	S990-AFB3 RW	reinweiß/ PC	5121305	6107 25 2		365
RKS R7 M25	/ CuZn	5109143	7406 63 0		324						
RKS R7 V20	/ V2A	5109174	7406 63 4		324						
RKS R7 V25	/ V2A	5109181	7406 63 8		324	SAK 1019	graubeige/ PA	5113683	7407 98 4	U	334
RKS R9 M20	/ CuZn	5109204	7406 64 6		324	SAK 7011	grau/ PA	5113645	7407 97 6		334
RKS R9 M25	/ CuZn	5109235	7406 65 0		324	SAK 8014	sepiabraun/ PA	5113690	7407 98 8		334

08 UFS_Katalog_2010_Neuer_Stand / de / 24/02/2010 (LLEExport_00884)

Typenverzeichnis

Typ	Maße/Farbe/div.	EAN-C.	Art.-Nr.	Preis	Seite	Typ	Maße/Farbe/div.	EAN-C.	Art.-Nr.	Preis	Seite
				U €/St.						U €/St.	
SAK 9011	graphitschwarz/ PA	5113676	7407 98 0		334	SH80 7011	grau/ PA	5113812	7408 02 0		373
SAK MS	/ CuZn	5113706	7407 99 2		334	SH80 8014	sepiabraun/ PA	5113867	7408 03 2		373
SAK V2A	/ V2A	5113737	7407 99 6		334	SH80 9011	graphitschwarz/ PA	5113829	7408 02 4		373
SE UZD3		5431886	7410 16 0		221	SH80 T 1019	graubeige/ PA	5113928	7408 04 8		373
SE2 19027	190 2400/ St / FS	5098515	7403 90 0	€/m	270	SH80 T 7011	grau/ PA	5113881	7408 04 0		373
SE2 19037	190 2400/ St / FS	5098522	7403 90 4		272	SH80 T 8014	sepiabraun/ PA	5113935	7408 05 2		373
SE2 19047	190 2400/ St / FS	5098553	7403 90 8		274	SH80 T 9011	graphitschwarz/ PA	5113911	7408 04 4		373
SE2 25027	250 2400/ St / FS	5098560	7403 91 2		270	SHF80 30 1019	graubeige/ PA	5113973	7408 06 0		373
SE2 25037	250 2400/ St / FS	5098577	7403 91 6		272	SHF80 30 9011	graphitschwarz/ PA	5113942	7408 05 6		373
SE2 25047	250 2400/ St / FS	5098584	7403 92 0		274	SHF80 30M 9011	graphitschwarz/ PA	5113980	7408 06 4		373
SE3 19037	190 2400/ St / FS	5098614	7403 92 2		272	SK HB 201X201	201/ PS	5246435	7425 60 0		394
SE3 19047	190 2400/ St / FS	5098621	7403 92 4		274	SK HB 245X245	245/ PS	5099901	7404 41 2		394
SE3 25027	250 2400/ St / FS	5098638	7403 92 8		270	SK HB R215	215/ PS	5099871	7404 40 0		394
SE3 25037	250 2400/ St / FS	5098645	7403 93 2		272	SK HB R275	275/ PS	5099888	7404 40 4		394
SE3 25047	250 2400/ St / FS	5098676	7403 93 6		274	SK HB R305	305/ PS	5099895	7404 40 8		394
SEG2 19027	190 2400/ St / FS	5098683	7403 94 0		270	SKS-CH0 RW1	reinweiß/ PC	5008866	6117 20 0	D	400
SEG2 19037	190 2400/ St / FS	5098690	7403 94 4		272					L	
SEG2 19047	190 2400/ St / FS	5098706	7403 94 8		274	SKS-D0 MZGN1	minzgrün/ PC	6458530	6117 00 5		265
SEG2 25027	250 2400/ St / FS	5098737	7403 95 2		270	SKS-D0 MZGN1	minzgrün/ PC	6458530	6117 00 5		312
SEG2 25037	250 2400/ St / FS	5098744	7403 95 6		272	SKS-D0 MZGN1	minzgrün/ PC	6458530	6117 00 5		398
SEG2 25047	250 2400/ St / FS	5098751	7403 96 0		274	SKS-D0 MZGN2	minzgrün/ PC	6458837	6117 01 6		266
SEG3 19037	190 2400/ St / FS	5098768	7403 96 4		272	SKS-D0 MZGN2	minzgrün/ PC	6458837	6117 01 6		313
SEG3 19047	190 2400/ St / FS	5098799	7403 96 8		274	SKS-D0 MZGN2	minzgrün/ PC	6458837	6117 01 6		398
SEG3 25027	250 2400/ St / FS	5098805	7403 97 2		270	SKS-D0 MZGN3	minzgrün/ PC	6458950	6117 02 7		266
SEG3 25037	250 2400/ St / FS	5098812	7403 97 6		272	SKS-D0 MZGN3	minzgrün/ PC	6458950	6117 02 7		313
SES 19027	190 27/ St / FS	5098829	7403 98 0	€/St.	206	SKS-D0 MZGN3	minzgrün/ PC	6458950	6117 02 7		398
SES 19027	190 27/ St / FS	5098829	7403 98 0		270	SKS-D0 ROR1	orange/ PC	6458356	6117 00 3		265
SES 19037	190 37/ St / FS	5098850	7403 98 4		208	SKS-D0 ROR1	orange/ PC	6458356	6117 00 3		312
SES 19037	190 37/ St / FS	5098850	7403 98 4		272	SKS-D0 ROR1	orange/ PC	6458356	6117 00 3		398
SES 19047	190 48/ St / FS	5098867	7403 98 8		210	SKS-D0 ROR2	orange/ PC	6458653	6117 01 4		266
SES 19047	190 48/ St / FS	5098867	7403 98 8		274	SKS-D0 ROR2	orange/ PC	6458653	6117 01 4		313
SES 25027	250 27/ St / FS	5098874	7404 00 2		206	SKS-D0 ROR2	orange/ PC	6458653	6117 01 4		398
SES 25027	250 27/ St / FS	5098874	7404 00 2		270	SKS-D0 ROR2	orange/ PC	6458653	6117 01 4		266
SES 25037	250 37/ St / FS	5098881	7404 00 6		208	SKS-D0 ROR3	orange/ PC	6645077	6117 02 5		266
SES 25037	250 37/ St / FS	5098881	7404 00 6		272	SKS-D0 ROR3	orange/ PC	6645077	6117 02 5		313
SES 25047	250 48/ St / FS	5098911	7404 01 0		210	SKS-D0 ROR3	orange/ PC	6645077	6117 02 5		398
SES 25047	250 48/ St / FS	5098911	7404 01 0		274	SKS-D0 RW1	reinweiß/ PC	6458295	6117 00 1		265
SES 35027	350 27/ St / FS	5098928	7404 01 4		206	SKS-D0 RW1	reinweiß/ PC	6458295	6117 00 1		312
SES 35037	350 37/ St / FS	5098935	7404 01 8		208	SKS-D0 RW1	reinweiß/ PC	6458295	6117 00 1		398
SES 35047	350 48/ St / FS	5098942	7404 02 2		210	SKS-D0 RW2	reinweiß/ PC	6518531	6117 01 2		266
SG TW	/ PA	5303770	7429 17 0		353	SKS-D0 RW2	reinweiß/ PC	6518531	6117 01 2		313
SG1	/ PA	5303718	7429 16 0		352	SKS-D0 RW2	reinweiß/ PC	6518531	6117 01 2		398
SG2	/ PA	5303725	7429 16 2		352	SKS-D0 RW3	reinweiß/ PC	6458899	6117 02 3		266
SG3	/ PA	5303763	7429 16 4		353	SKS-D0 RW3	reinweiß/ PC	6458899	6117 02 3		313
SGH 50		6020652	7368 59 3		335	SKS-D0 RW3	reinweiß/ PC	6458899	6117 02 3		398
SH80 1019	graubeige/ PA	5113850	7408 02 8		373	SKS-D0 SRO1	signalrot/ PC	6458592	6117 00 7		265
						SKS-D0 SRO1	signalrot/ PC	6458592	6117 00 7		312
						SKS-D0 SRO1	signalrot/ PC	6458592	6117 00 7		398
						SKS-D0 SRO2	signalrot/ PC	6471072	6117 01 8		266
						SKS-D0 SRO2	signalrot/ PC	6471072	6117 01 8		313
						SKS-D0 SRO2	signalrot/ PC	6471072	6117 01 8		398
						SKS-D0 SRO3	signalrot/ PC	6597376	6117 02 9		266
						SKS-D0 SRO3	signalrot/ PC	6597376	6117 02 9		313
						SKS-D0 SRO3	signalrot/ PC	6597376	6117 02 9		398
						SKS-D3 AL1	alu-lackiert/ PC	6213139	6117 04 9		398
						SKS-D3 AL2	alu-lackiert/ PC	6213191	6117 06 0		398
						SKS-D3 AL3	alu-lackiert/ PC	6213436	6117 07 1		398
						SKS-D3 MZGN1	minzgrün/ PC	6459131	6117 04 5		255
						SKS-D3 MZGN1	minzgrün/ PC	6459131	6117 04 5		266
						SKS-D3 MZGN1	minzgrün/ PC	6459131	6117 04 5		313
						SKS-D3 MZGN1	minzgrün/ PC	6459131	6117 04 5		353
						SKS-D3 MZGN1	minzgrün/ PC	6459131	6117 04 5		398
						SKS-D3 MZGN2	minzgrün/ PC	6459674	6117 05 6		255

Typenverzeichnis

Aufbau der EAN-Nummer: Länderkennung 40

Hersteller-Kennung 1219 (für Artikel-Nr. die mit 0 beginnen gilt: 1010)

Individualer EAN-C 5647589

Typ	Maße/Farbe/div.	EAN-C.	Art.-Nr.	Preis	Seite	Typ	Maße/Farbe/div.	EAN-C.	Art.-Nr.	Preis	Seite
				L €/St.						L €/St.	
SKS-D3 MZGN2	minzgrün/ PC	6459674	6117 05 6		266	SKS-DS3 SRO2	signalrot/ PC	5437970	6117 08 0		250
SKS-D3 MZGN2	minzgrün/ PC	6459674	6117 05 6		313	SKS-DS3 SRO2	signalrot/ PC	5437970	6117 08 0		386
SKS-D3 MZGN2	minzgrün/ PC	6459674	6117 05 6		353	SKS-DS3 SRO3	signalrot/ PC	5670896	6119 85 6		250
SKS-D3 MZGN2	minzgrün/ PC	6459674	6117 05 6		398	SKS-DS3 SRO3	signalrot/ PC	5670896	6119 85 6		386
SKS-D3 MZGN3	minzgrün/ PC	6459971	6117 06 7		255	SKS-DS3 SWGR3	schwarzgrau/ PC	5670902	6119 85 8		250
SKS-D3 MZGN3	minzgrün/ PC	6459971	6117 06 7		266	SKS-DS3 SWGR3	schwarzgrau/ PC	5670902	6119 85 8		386
SKS-D3 MZGN3	minzgrün/ PC	6459971	6117 06 7		313						
SKS-D3 MZGN3	minzgrün/ PC	6459971	6117 06 7		353	SKS-F0 MZGN1	minzgrün/ PC	6460212	6117 10 6		399
SKS-D3 MZGN3	minzgrün/ PC	6459971	6117 06 7		398	SKS-F0 MZGN2	minzgrün/ PC	6188956	6117 11 5		399
SKS-D3 MZGN3	minzgrün/ PC	6459971	6117 06 7			SKS-F0 MZGN3	minzgrün/ PC	6189373	6117 12 7		399
					255						
SKS-D3 ROR1	orange/ PC	6459070	6117 04 3		266	SKS-F0 ROR1	orange/ PC	6460151	6117 10 4		399
SKS-D3 ROR1	orange/ PC	6459070	6117 04 3		313	SKS-F0 ROR2	orange/ PC	6460458	6117 11 3		399
SKS-D3 ROR1	orange/ PC	6459070	6117 04 3		353	SKS-F0 ROR3	orange/ PC	6189311	6117 12 5		399
SKS-D3 ROR1	orange/ PC	6459070	6117 04 3		398	SKS-F0 RW1	reinweiß/ PC	6460090	6117 10 2		399
SKS-D3 ROR2	orange/ PC	6459612	6117 05 4		255	SKS-F0 RW2	reinweiß/ PC	6460335	6117 11 1		399
SKS-D3 ROR2	orange/ PC	6459612	6117 05 4		266	SKS-F0 RW3	reinweiß/ PC	6189076	6117 12 3		399
SKS-D3 ROR2	orange/ PC	6459612	6117 05 4		313						
SKS-D3 ROR2	orange/ PC	6459612	6117 05 4		353	SKS-F0 SRO1	signalrot/ PC	6460274	6117 10 8		399
SKS-D3 ROR2	orange/ PC	6459612	6117 05 4		398	SKS-F0 SRO2	signalrot/ PC	6189014	6117 11 7		399
SKS-D3 ROR3	orange/ PC	6459858	6117 06 5		255	SKS-F0 SRO3	signalrot/ PC	6189618	6117 12 9		399
SKS-D3 ROR3	orange/ PC	6459858	6117 06 5		266						
SKS-D3 ROR3	orange/ PC	6459858	6117 06 5		313	SKS-F3 AL1	alu-lackiert/ PC	6213856	6117 14 8		399
SKS-D3 ROR3	orange/ PC	6459858	6117 06 5		353	SKS-F3 AL2	alu-lackiert/ PC	6213917	6117 15 9		400
SKS-D3 ROR3	orange/ PC	6459858	6117 06 5		398	SKS-F3 AL3	alu-lackiert/ PC	6213979	6117 17 0		400
SKS-D3 RW1	reinweiß/ PC	6459018	6117 04 1		255						
SKS-D3 RW1	reinweiß/ PC	6459018	6117 04 1		266	SKS-F3 MZGN1	minzgrün/ PC	6287291	6117 14 4		399
SKS-D3 RW1	reinweiß/ PC	6459018	6117 04 1		313	SKS-F3 MZGN2	minzgrün/ PC	6637218	6117 15 5		400
SKS-D3 RW1	reinweiß/ PC	6459018	6117 04 1		353	SKS-F3 MZGN3	minzgrün/ PC	6461356	6117 16 6		400
SKS-D3 RW1	reinweiß/ PC	6459018	6117 04 1		398						
SKS-D3 RW2	reinweiß/ PC	6459551	6117 05 2		255	SKS-F3 ROR1	orange/ PC	6189854	6117 14 2		399
SKS-D3 RW2	reinweiß/ PC	6459551	6117 05 2		266	SKS-F3 ROR2	orange/ PC	6538690	6117 15 3		400
SKS-D3 RW2	reinweiß/ PC	6459551	6117 05 2		313	SKS-F3 ROR3	orange/ PC	6461233	6117 16 4		400
SKS-D3 RW2	reinweiß/ PC	6459551	6117 05 2		353	SKS-F3 RW1	reinweiß/ PC	6189793	6117 14 0		399
SKS-D3 RW2	reinweiß/ PC	6459551	6117 05 2		398	SKS-F3 RW2	reinweiß/ PC	6460632	6117 15 1		400
SKS-D3 RW3	reinweiß/ PC	6459797	6117 06 3		255	SKS-F3 RW3	reinweiß/ PC	6461110	6117 16 2		400
SKS-D3 RW3	reinweiß/ PC	6459797	6117 06 3		266						
SKS-D3 RW3	reinweiß/ PC	6459797	6117 06 3		313	SKS-F3 SRO1	signalrot/ PC	6287536	6117 14 6		399
SKS-D3 RW3	reinweiß/ PC	6459797	6117 06 3		353	SKS-F3 SRO2	signalrot/ PC	6461059	6117 15 7		400
SKS-D3 RW3	reinweiß/ PC	6459797	6117 06 3		398	SKS-F3 SRO3	signalrot/ PC	6461530	6117 16 8		400
SKS-D3 SRO1	signalrot/ PC	6459377	6117 04 7		255	SKS-FC0 SRO1	signalrot/ PC	5364184	6106 67 7		399
SKS-D3 SRO1	signalrot/ PC	6459377	6117 04 7		266	SKS-FC0 SRO2	signalrot/ PC	5364252	6106 68 7		399
SKS-D3 SRO1	signalrot/ PC	6459377	6117 04 7		313	SKS-FC0 SRO3	signalrot/ PC	5364368	6106 69 7		399
SKS-D3 SRO1	signalrot/ PC	6459377	6117 04 7		353						
SKS-D3 SRO1	signalrot/ PC	6459377	6117 04 7		398	SKS-FC3 SRO1	signalrot/ PC	5364436	6106 70 7		400
SKS-D3 SRO2	signalrot/ PC	6459735	6117 05 8		255	SKS-FC3 SRO2	signalrot/ PC	5364504	6106 71 7		400
SKS-D3 SRO2	signalrot/ PC	6459735	6117 05 8		266	SKS-FC3 SRO3	signalrot/ PC	5364597	6106 72 7		400
SKS-D3 SRO2	signalrot/ PC	6459735	6117 05 8		313						
SKS-D3 SRO2	signalrot/ PC	6459735	6117 05 8		353	SRE 250 1019	graubeige/ PA	5098997	7404 03 4	U	277
SKS-D3 SRO2	signalrot/ PC	6459735	6117 05 8		398	SRE 250 7011	grau/ PA	5098973	7404 02 6		277
SKS-D3 SRO3	signalrot/ PC	6460038	6117 06 9		255	SRE 250 8014	sepiabraun/ PA	5098980	7404 03 0		277
SKS-D3 SRO3	signalrot/ PC	6460038	6117 06 9		266	SRE 250 9011	graphitschwarz/ PA	5099000	7404 03 8		277
SKS-D3 SRO3	signalrot/ PC	6460038	6117 06 9		313						
SKS-D3 SRO3	signalrot/ PC	6460038	6117 06 9		353					L	
SKS-D3 SRO3	signalrot/ PC	6460038	6117 06 9		398	STA-SKS S1 SW	schwarz	5438090	6117 19 2		250
						STA-SKS SU1 SW	schwarz	5670933	6117 19 6		386
SKS-DK0 RW1	reinweiß/ PC	5462231	6117 20 2	D	401	STA-SKS SU1 W	weiß	5670940	6117 19 7		386
										D	
SKS-DKE0 RW1	reinweiß/ PC	5616016	6117 20 3		401	ST-F GST18i3p SW	schwarz	5273530	6108 05 0		392
						ST-F GST18i3p W	weiß	5273547	6108 05 1		392
										L	
SKS-DS3 AL2	alu-lackiert/ PC	5437987	6117 08 2	L	250	ST-S GST18i3p SW	schwarz	5273608	6108 05 4		392
SKS-DS3 AL2	alu-lackiert/ PC	5437987	6117 08 2		386	ST-S GST18i3p W	weiß	5273646	6108 05 5		392
SKS-DS3 AL3	alu-lackiert/ PC	5670919	6119 86 0		250	ST-S GST18i5p SW	schwarz	5273707	6108 07 0		393
SKS-DS3 AL3	alu-lackiert/ PC	5670919	6119 86 0		386						
SKS-DS3 MZGN2	minzgrün/ PC	5437949	6117 07 8		250					U	
SKS-DS3 MZGN2	minzgrün/ PC	5437949	6117 07 8		386	TEM	/ Zn	5114055	7408 08 4		271
SKS-DS3 MZGN3	minzgrün/ PC	5670889	6119 85 4		250	TEM	/ Zn	5114055	7408 08 4		273
SKS-DS3 MZGN3	minzgrün/ PC	5670889	6119 85 4		386	TEM	/ Zn	5114055	7408 08 4		275
SKS-DS3 ROR2	orange/ PC	5437932	6117 07 6		250	TEM	/ Zn	5114055	7408 08 4		293
SKS-DS3 ROR2	orange/ PC	5437932	6117 07 6		386	TEM	/ Zn	5114055	7408 08 4		296
SKS-DS3 ROR3	orange/ PC	5670872	6119 85 2		250	TEM	/ Zn	5114055	7408 08 4		368
SKS-DS3 ROR3	orange/ PC	5670872	6119 85 2		386						
SKS-DS3 RW2	reinweiß/ PC	5437925	6117 07 4		250	T ZE	/ PA	5114062	7408 08 8		368
SKS-DS3 RW2	reinweiß/ PC	5437925	6117 07 4		386						
SKS-DS3 RW3	reinweiß/ PC	5670865	6119 85 0		250	T12L 00C 7011	grau/ PA	5114109	7408 09 6		366
SKS-DS3 RW3	reinweiß/ PC	5670865	6119 85 0		386	T12L 00C 9011	graphitschwarz/ PA	5114116	7408 10 0		366

08 UFS_Katalog_2010_Neuer_Stand / de / 24/02/2010 (LLEExport_00884)

Typenverzeichnis

Typ	Maße/Farbe/div.	EAN-C.	Art.-Nr.	Preis	Seite	Typ	Maße/Farbe/div.	EAN-C.	Art.-Nr.	Preis	Seite
				U €/St.						U €/St.	
T12L P01S 9011	graphitschwarz/ PVC	5114154	7408 10 8		366	T8NL P45 7035	lichtgrau/ PA	5115915	7408 47 8		364
T12L P02S 9011	graphitschwarz/ PVC	5114178	7408 11 6		366	T8NL P45 9011	graphitschwarz/ PA	5115908	7408 47 4		364
T12L P03S 9011	graphitschwarz/ PVC	5114215	7408 12 4		366	T8NL PCEE 7035	lichtgrau/ PA	5115960	7408 48 6		365
T12L P04S 9011	graphitschwarz/ PVC	5114239	7408 13 2		366	T8NL PCEE 9011	graphitschwarz/ PA	5115922	7408 48 2		365
T12L P05S 9011	graphitschwarz/ PVC	5114277	7408 14 0		366	T8NL TQ	graphitschwarz/ PVC	5115977	7408 49 0		365
T12L P15S 9011	graphitschwarz/ PA	5114291	7408 14 8		367	TAE-6F AL1	alu-lackiert	6215959	6117 43 0	L	402
T12L P16S 9011	graphitschwarz/ PA	5114338	7408 15 6		367	TAE-6F RW1	reinweiß	6215713	6117 42 8		402
T12L P17S 9011	graphitschwarz/ PA	5114352	7408 16 4		367	TU GRAF9 7011	grau/ PA	5116035	7408 50 2	U	310
T12L P1S 9011	graphitschwarz/ PVC	5114390	7408 17 2		367	TU GRAF9 9011	graphitschwarz/ PA	5116042	7408 50 6		310
T12L P2S 9011	graphitschwarz/ PVC	5114413	7408 18 0		367	TUK A	/ Alu / MT	5116080	7408 51 0		334
T12L P3S 9011	graphitschwarz/ PVC	5114437	7408 18 8		367	TUK M 1019	graubeige/ PA	5116141	7408 52 2		334
T12L P4S 9011	graphitschwarz/ PVC	5114451	7408 19 6		367	TUK M 7011	grau/ PA	5116097	7408 51 4		334
T12L P7S 9011	graphitschwarz/ PVC	5114536	7408 20 4		367	TUK M 8014	sepiabraun/ PA	5116158	7408 52 6		334
T12L TQ	graphitschwarz/ PVC	5114543	7408 20 8		368	TUK M 9011	graphitschwarz/ PA	5116103	7408 51 8		334
T4B 00C 7011	grau/ PA	5114956	7408 28 8		362	TUK OA	/ Alu	5299363	7428 45 0		334
T4B 00C 9011	graphitschwarz/ PA	5114963	7408 29 2		362	TUK V 7011	grau/ PA	5116165	7408 53 0		334
T4B P01S 9011	graphitschwarz/ PVC	5114604	7408 22 0		362	TUK V 9011	graphitschwarz/ PA	5116202	7408 53 4		334
T4B P0S2 9011	graphitschwarz/ PVC	5114659	7408 22 8		362	UDB	/ St / G	5116271	7408 55 0		308
T4B P1S 9011	graphitschwarz/ PVC	5114703	7408 23 6		362	UDHOME4 M V	95/ CuZn	5246183	7427 00 6		383
T4B P2S 9011	graphitschwarz/ PVC	5114727	7408 24 4		362	UDHOME4 V V	95/ V2A	5246121	7427 00 0		383
T4B P3S 9011	graphitschwarz/ PVC	5114772	7408 25 2		362	UDHOME9 M GB V	95/ CuZn	5710844	7427 03 7		383
T4B P5S 9011	graphitschwarz/ PVC	5114826	7408 26 0		362	UDHOME9 V GB V	95/ V2A	5710837	7427 03 1		383
T4B P6 9011	graphitschwarz/ PA	5114840	7408 26 8		363	UDL1-120 70 90SL	70/ St / FS	5116288	7408 55 4		380
T4B P7 9011	graphitschwarz/ PA	5114895	7408 27 6		363	UDL2-120 70	/ St / FS	5116325	7408 55 8		380
T4B TQ	graphitschwarz/ PVC	5114901	7408 28 0		363	UDL2-120 80	/ St / FS	5116332	7408 56 2		380
T4L EG	graphitschwarz/ PA	5115007	7408 29 6		363	UDL2-80 70	/ St / FS	5116349	7408 56 6		372
T4L00C 9011	graphitschwarz/ PA	5115014	7408 30 0		363	UGD 250-3 4	367 410/ St / FS	5431701	7410 07 9		213
T4L00C7035	lichtgrau/ PA	5115021	7408 30 4		363	UGD 250-3 6	367 410/ St / FS	5431732	7410 08 3		213
T8NL 00C 7035	lichtgrau/ PA	5116028	7408 49 8		363	UGD 250-3 9	367 410/ St / FS	5431749	7410 08 7		213
T8NL 00C 9011	graphitschwarz/ PA	5115984	7408 49 4		363	UGD 250-3R4	367 410/ St / FS	5431756	7410 09 1		213
T8NL A105 9011	graphitschwarz/ PA	5115564	7408 41 2		364	UGD 350-3 4	467 201/ St / FS	5431763	7410 10 4		217
T8NL A45 9011	graphitschwarz/ PA	5115601	7408 41 6		363	UGD 350-3 6	467 201/ St / FS	5431770	7410 10 8		217
T8NL EB1 7035	lichtgrau/ PA	5115625	7408 42 4		366	UGD 350-3 9	467 244/ St / FS	5431787	7410 11 2		217
T8NL EB1 9011	graphitschwarz/ PA	5115618	7408 42 0		366	UGD 350-3 R4	467 510/ St / FS	5431794	7410 11 6		217
T8NL EB2 7035	lichtgrau/ PA	5115670	7408 43 2		365	UGD 350-3 R7	467 510/ St / FS	5431800	7410 12 0		217
T8NL EB2 9011	graphitschwarz/ PA	5115663	7408 42 8		365	UGD 350-3 R9	467 510/ St / FS	5431817	7410 12 4		217
T8NL P01 7035	lichtgrau/ PA	5115724	7408 44 0		364	UGD55 250-3 9R	367 410/ St / FS	5678724	7410 06 0		263
T8NL P01 9011	graphitschwarz/ PA	5115687	7408 43 6		364	UGD55 350-3 9R	467 467/ St / FS	5678762	7410 06 2		263
T8NL P1 7035	lichtgrau/ PA	5115748	7408 44 8		364	UGD55 350-3R9R	467 467/ St / FS	5678779	7410 06 4		263
T8NL P1 9011	graphitschwarz/ PA	5115731	7408 44 4		364	ULA DB 7011	grau/ PA	5438717	7407 89 8		374
T8NL P105 7035	lichtgrau/ PA	5115793	7408 45 6		364	ULA DB SA 7011	grau/ PA	5438694	7407 89 4		374
T8NL P105 9011	graphitschwarz/ PA	5115786	7408 45 2		364	ULA DB T 7011	grau/ PA	5438700	7407 89 6		374
T8NL P2 7035	lichtgrau/ PA	5115847	7408 46 0		364	US80 32	/ Zn	5116387	7408 57 0		372
T8NL P2 9011	graphitschwarz/ PA	5115809	7408 45 8		364	US80 A	/ PA	5116462	7408 59 0		372
T8NL P3 7035	lichtgrau/ PA	5115861	7408 47 0		364	US80 B	/ PA	5116509	7408 59 4		372
T8NL P3 9011	graphitschwarz/ PA	5115854	7408 46 4		364	US80 DB 20	53/ Zn	5116400	7408 57 8		372
					364	US80 DB 38	77/ Zn	5116448	7408 58 2		372

08_UFS_Katalog_2010_Neuer_Stand / de / 24/02/2010 (LLEExport_00884)

Typenverzeichnis

Aufbau der EAN-Nummer: Länderkennung 40

Hersteller-Kennung 1219 (für Artikel-Nr. die mit 0 beginnen gilt: 1010)

Individualer EAN-C 5647589

Typ	Maße/Farbe/div.	EAN-C.	Art.-Nr.	Preis	Seite	Typ	Maße/Farbe/div.	EAN-C.	Art.-Nr.	Preis	Seite
				G						D	
				€/St.						€/St.	
ÜSM-A-4		5613596	5092 47 2		401	VL-3Q1.5 13 SW	schwarz	5122562	6108 11 2		251
						VL-3Q1.5 13 SW	schwarz	5122562	6108 11 2		390
						VL-3Q1.5 13 W	weiß	5122937	6108 13 7		251
ÜSM-A-4T		5699767	6107 80 1		401	VL-3Q1.5 13 W	weiß	5122937	6108 13 7		391
						VL-3Q1.5 14 SW	schwarz	5122579	6108 11 3		251
						VL-3Q1.5 14 SW	schwarz	5122579	6108 11 3		390
USS80 W	/ Zn	5116523	7408 60 2		372	VL-3Q1.5 14 W	weiß	5122944	6108 13 8		251
						VL-3Q1.5 14 W	weiß	5122944	6108 13 8		391
						VL-3Q1.5 15 SW	schwarz	5122586	6108 11 4		251
UVS-6S2	/ St	5122265	6108 00 0		389	VL-3Q1.5 15 SW	schwarz	5122586	6108 11 4		390
						VL-3Q1.5 15 W	weiß	5122982	6108 13 9		251
UVS-6S2SA	/ St	5522997	6108 01 2		390	VL-3Q1.5 15 W	weiß	5122982	6108 13 9		391
						VL-3Q1.5 2 SW	schwarz	5122333	6108 10 1		251
UVS-6S6W2	/ St	5122289	6108 01 0		389	VL-3Q1.5 2 SW	schwarz	5122333	6108 10 1		390
UVS-6S6W2SA	/ St	5523017	6108 01 6		390	VL-3Q1.5 2 W	weiß	5122708	6108 12 6		251
						VL-3Q1.5 2 W	weiß	5122708	6108 12 6		391
UVS-6W2	/ St	5122272	6108 00 5		389	VL-3Q1.5 3 SW	schwarz	5122340	6108 10 2		251
						VL-3Q1.5 3 SW	schwarz	5122340	6108 10 2		390
UVS-6W2SA	/ St	5523000	6108 01 4		390	VL-3Q1.5 3 W	weiß	5122746	6108 12 7		251
						VL-3Q1.5 3 W	weiß	5122746	6108 12 7		391
						VL-3Q1.5 4 SW	schwarz	5122388	6108 10 3		251
UZD 115170 250-3	367 410/ St / FS	5431640	7410 04 3		213	VL-3Q1.5 4 SW	schwarz	5122388	6108 10 3		390
UZD 115170 350-3	467 510/ St / FS	5431671	7410 04 7		217	VL-3Q1.5 4 W	weiß	5122753	6108 12 8		251
						VL-3Q1.5 4 W	weiß	5122753	6108 12 8		391
UZD 165220 250-3	367 410/ St / FS	5431688	7410 05 2		213	VL-3Q1.5 5 SW	schwarz	5122395	6108 10 4		251
UZD 165220 350-3	467 510/ St / FS	5431695	7410 05 6		217	VL-3Q1.5 5 SW	schwarz	5122395	6108 10 4		390
						VL-3Q1.5 5 W	weiß	5122760	6108 12 9		251
UZD 250-3	367 410/ St / FS	5430964	7410 03 0		213	VL-3Q1.5 5 W	weiß	5122760	6108 12 9		391
UZD 250-3 R	367 410/ St / FS	5475507	7410 03 1		213	VL-3Q1.5 6 SW	schwarz	5122401	6108 10 5		251
						VL-3Q1.5 6 SW	schwarz	5122401	6108 10 5		390
UZD 350-3	467 510/ St / FS	5431633	7410 03 4		217	VL-3Q1.5 6 W	weiß	5122807	6108 13 0		251
UZD 350-3 R	467 510/ St / FS	5475545	7410 03 5		217	VL-3Q1.5 6 W	weiß	5122807	6108 13 0		391
						VL-3Q1.5 7 SW	schwarz	5122449	6108 10 6		251
VB-3 GST18i3p	schwarz	5273721	6108 08 0		394	VL-3Q1.5 7 SW	schwarz	5122449	6108 10 6		390
						VL-3Q1.5 7 W	weiß	5122814	6108 13 1		251
VB-5 GST18i3p	schwarz	5273769	6108 08 2		394	VL-3Q1.5 7 W	weiß	5122814	6108 13 1		391
						VL-3Q1.5 8 SW	schwarz	5122456	6108 10 7		251
						VL-3Q1.5 8 SW	schwarz	5122456	6108 10 7		390
VB-SKS S	schwarz	5438113	6117 19 8		250	VL-3Q1.5 8 W	weiß	5122821	6108 13 2		251
VB-SKS S	schwarz	5438113	6117 19 8		386	VL-3Q1.5 8 W	weiß	5122821	6108 13 2		391
						VL-3Q1.5 9 SW	schwarz	5122463	6108 10 8		251
						VL-3Q1.5 9 SW	schwarz	5122463	6108 10 8		390
VB-T GST18i3p	schwarz	5273776	6108 08 4		393	VL-3Q1.5 9 W	weiß	5122869	6108 13 3		251
						VL-3Q1.5 9 W	weiß	5122869	6108 13 3		391
VL 19028E	190 28/ St / FS	5432845	7400 96 0		206	VL-3Q2.5 1 SW	schwarz	5123064	6108 15 0		251
VL 19038E	190 38/ St / FS	5432883	7400 96 2		208	VL-3Q2.5 1 SW	schwarz	5123064	6108 15 0		391
						VL-3Q2.5 1 W	weiß	5123422	6108 17 5		252
VL 19048E	190 48/ St / FS	5432890	7400 96 4		210	VL-3Q2.5 1 W	weiß	5123422	6108 17 5		391
						VL-3Q2.5 10 SW	schwarz	5123248	6108 15 9		251
VL 25028E	250 28/ St / FS	5432906	7400 96 6		206	VL-3Q2.5 10 SW	schwarz	5123248	6108 15 9		391
						VL-3Q2.5 10 W	weiß	5123552	6108 18 4		252
VL 25038E	250 38/ St / FS	5432944	7400 96 8		208	VL-3Q2.5 10 W	weiß	5123552	6108 18 4		391
						VL-3Q2.5 11 SW	schwarz	5123286	6108 16 0		251
VL 25048E	250 48/ St / FS	5432951	7400 97 0		210	VL-3Q2.5 11 SW	schwarz	5123286	6108 16 0		391
						VL-3Q2.5 11 W	weiß	5123569	6108 18 5		252
VL 35028E	350 28/ St / FS	5432968	7400 97 2		206	VL-3Q2.5 11 W	weiß	5123569	6108 18 5		391
						VL-3Q2.5 12 SW	schwarz	5123293	6108 16 1		251
VL 35038E	350 38/ St / FS	5433002	7400 97 4		208	VL-3Q2.5 12 SW	schwarz	5123293	6108 16 1		391
						VL-3Q2.5 12 W	weiß	5123576	6108 18 6		252
VL 35048E	350 48/ St / FS	5433019	7400 97 6		210	VL-3Q2.5 12 W	weiß	5123576	6108 18 6		391
						VL-3Q2.5 13 SW	schwarz	5123309	6108 16 2		251
						VL-3Q2.5 13 SW	schwarz	5123309	6108 16 2		391
VL-3Q1.5 1 SW	schwarz	5122326	6108 10 0		251	VL-3Q2.5 13 W	weiß	5123590	6108 18 7		252
VL-3Q1.5 1 SW	schwarz	5122326	6108 10 0		390	VL-3Q2.5 13 W	weiß	5123590	6108 18 7		391
VL-3Q1.5 1 W	weiß	5122692	6108 12 5		251	VL-3Q2.5 14 SW	schwarz	5123347	6108 16 3		251
VL-3Q1.5 1 W	weiß	5122692	6108 12 5		391	VL-3Q2.5 14 SW	schwarz	5123347	6108 16 3		391
VL-3Q1.5 10 SW	schwarz	5122500	6108 10 9		251	VL-3Q2.5 14 W	weiß	5123606	6108 18 8		252
VL-3Q1.5 10 SW	schwarz	5122500	6108 10 9		390	VL-3Q2.5 14 W	weiß	5123606	6108 18 8		391
VL-3Q1.5 10 W	weiß	5122876	6108 13 4		251	VL-3Q2.5 15 SW	schwarz	5123354	6108 16 4		251
VL-3Q1.5 10 W	weiß	5122876	6108 13 4		391	VL-3Q2.5 15 SW	schwarz	5123354	6108 16 4		391
VL-3Q1.5 11 SW	schwarz	5122517	6108 11 0		251	VL-3Q2.5 15 W	weiß	5123613	6108 18 9		252
VL-3Q1.5 11 SW	schwarz	5122517	6108 11 0		390	VL-3Q2.5 15 W	weiß	5123613	6108 18 9		391
VL-3Q1.5 11 W	weiß	5122883	6108 13 5		251	VL-3Q2.5 2 SW	schwarz	5123101	6108 15 1		251
VL-3Q1.5 11 W	weiß	5122883	6108 13 5		391	VL-3Q2.5 2 SW	schwarz	5123101	6108 15 1		391
VL-3Q1.5 12 SW	schwarz	5122524	6108 11 1		251	VL-3Q2.5 2 W	weiß	5123453	6108 17 6		252
VL-3Q1.5 12 SW	schwarz	5122524	6108 11 1		390	VL-3Q2.5 2 W	weiß	5123453	6108 17 6		391
VL-3Q1.5 12 W	weiß	5122920	6108 13 6		251	VL-3Q2.5 3 SW	schwarz	5123118	6108 15 2		251
VL-3Q1.5 12 W	weiß	5122920	6108 13 6		391	VL-3Q2.5 3 SW	schwarz	5123118	6108 15 2		391

08 UFS_Katalog_2010_Neuer_Stand / de / 24/02/2010 (LLEExport_00884)

Typ	Maße/Farbe/div.	EAN-C.	Art.-Nr.	Preis	Seite	Typ	Maße/Farbe/div.	EAN-C.	Art.-Nr.	Preis	Seite
				D						D	
				€/St.						€/St.	
VL-3Q2.5 3 W	weiß	5123460	6108 17 7		252	VL-3Q2.5 H8 SW	schwarz	5124498	6108 45 7		392
VL-3Q2.5 3 W	weiß	5123460	6108 17 7		391	VL-3Q2.5 H8 W	weiß	5124856	6108 48 2		252
VL-3Q2.5 4 SW	schwarz	5123125	6108 15 3		251	VL-3Q2.5 H8 W	weiß	5124856	6108 48 2		392
VL-3Q2.5 4 SW	schwarz	5123125	6108 15 3		391	VL-3Q2.5 H9 SW	schwarz	5124504	6108 45 8		252
VL-3Q2.5 4 W	weiß	5123477	6108 17 8		252	VL-3Q2.5 H9 SW	schwarz	5124504	6108 45 8		392
VL-3Q2.5 4 W	weiß	5123477	6108 17 8		391	VL-3Q2.5 H9 W	weiß	5124863	6108 48 3		252
VL-3Q2.5 5 SW	schwarz	5123163	6108 15 4		251	VL-3Q2.5 H9 W	weiß	5124863	6108 48 3		392
VL-3Q2.5 5 SW	schwarz	5123163	6108 15 4		391						
VL-3Q2.5 5 W	weiß	5123484	6108 17 9		252					U	
VL-3Q2.5 5 W	weiß	5123484	6108 17 9		391	VLE1 190	190 370 / St / FS	5099154	7404 10 0		270
VL-3Q2.5 6 SW	schwarz	5123170	6108 15 5		251	VLE1 190	190 370 / St / FS	5099154	7404 10 0		272
VL-3Q2.5 6 SW	schwarz	5123170	6108 15 5		391	VLE1 190	190 370 / St / FS	5099154	7404 10 0		274
VL-3Q2.5 6 W	weiß	5123514	6108 18 0		252						
VL-3Q2.5 6 W	weiß	5123514	6108 18 0		391	VLE1 250	250 430 / St / FS	5099161	7404 10 4		270
VL-3Q2.5 7 SW	schwarz	5123187	6108 15 6		251	VLE1 250	250 430 / St / FS	5099161	7404 10 4		272
VL-3Q2.5 7 SW	schwarz	5123187	6108 15 6		391	VLE1 250	250 430 / St / FS	5099161	7404 10 4		274
VL-3Q2.5 7 W	weiß	5123521	6108 18 1		252						
VL-3Q2.5 7 W	weiß	5123521	6108 18 1		391	VW E	/ St / FS	5433026	7400 98 0		212
VL-3Q2.5 8 SW	schwarz	5123224	6108 15 7		251						
VL-3Q2.5 8 SW	schwarz	5123224	6108 15 7		391	WZ 1008		5116578	7408 61 0		375
VL-3Q2.5 8 W	weiß	5123538	6108 18 2		252						
VL-3Q2.5 8 W	weiß	5123538	6108 18 2		391	WZ 1013		5116585	7408 61 4		375
VL-3Q2.5 9 SW	schwarz	5123231	6108 15 8		251						
VL-3Q2.5 9 SW	schwarz	5123231	6108 15 8		391	WZ 1014		5116615	7408 61 8		375
VL-3Q2.5 9 W	weiß	5123545	6108 18 3		252						
VL-3Q2.5 9 W	weiß	5123545	6108 18 3		391	WZ 1022		5116639	7408 62 6		335
VL-3Q2.5 H1 SW	schwarz	5124368	6108 45 0		252						
VL-3Q2.5 H1 SW	schwarz	5124368	6108 45 0		392	WZ 1028		5116646	7408 63 0		245
VL-3Q2.5 H1 W	weiß	5124733	6108 47 5		252	WZ 1028		5116646	7408 63 0		335
VL-3Q2.5 H1 W	weiß	5124733	6108 47 5		392						
VL-3Q2.5 H10 SW	schwarz	5124542	6108 45 9		252	WZ 1029		5116677	7408 63 4		245
VL-3Q2.5 H10 SW	schwarz	5124542	6108 45 9		392	WZ 1029		5116677	7408 63 4		335
VL-3Q2.5 H10 W	weiß	5124894	6108 48 4		252						
VL-3Q2.5 H10 W	weiß	5124894	6108 48 4		392	WZ 1032		5116684	7408 63 8		375
VL-3Q2.5 H11 SW	schwarz	5124559	6108 46 0		252						
VL-3Q2.5 H11 SW	schwarz	5124559	6108 46 0		392	WZ 1034		5116691	7408 64 2		375
VL-3Q2.5 H11 W	weiß	5124900	6108 48 5		252						
VL-3Q2.5 H11 W	weiß	5124900	6108 48 5		392	WZ 1058		5116707	7408 64 6		375
VL-3Q2.5 H12 SW	schwarz	5124566	6108 46 1		252						
VL-3Q2.5 H12 SW	schwarz	5124566	6108 46 1		392	ZDE2-250 30	/ St / FS	5099178	7404 10 8		276
VL-3Q2.5 H12 W	weiß	5124917	6108 48 6		252	ZDE2-250 40	/ St / FS	5099185	7404 11 2		276
VL-3Q2.5 H12 W	weiß	5124917	6108 48 6		392	ZDE2-250 50	/ St / FS	5099215	7404 11 6		276
VL-3Q2.5 H13 SW	schwarz	5124603	6108 46 2		252						
VL-3Q2.5 H13 SW	schwarz	5124603	6108 46 2		392	ZE2 3	/ PA	5116745	7408 65 0		351
VL-3Q2.5 H13 W	weiß	5124924	6108 48 7		252	ZE2 3	/ PA	5116745	7408 65 0		368
VL-3Q2.5 H13 W	weiß	5124924	6108 48 7		392						
VL-3Q2.5 H14 SW	schwarz	5124610	6108 46 3		252	ZES4 U 1019	graubeige / PA	5109358	7406 72 0		303
VL-3Q2.5 H14 SW	schwarz	5124610	6108 46 3		392						
VL-3Q2.5 H14 W	weiß	5124955	6108 48 8		252	ZES4 U 7011	grau / PA	5109310	7406 71 2		303
VL-3Q2.5 H14 W	weiß	5124955	6108 48 8		392						
VL-3Q2.5 H15 SW	schwarz	5124627	6108 46 4		252	ZES4 U 9011	graphitschwarz / PA	5109327	7406 71 6		303
VL-3Q2.5 H15 SW	schwarz	5124627	6108 46 4		392						
VL-3Q2.5 H15 W	weiß	5124962	6108 48 9		252	ZES6 U 1019	graubeige / PA	5109426	7406 74 0		303
VL-3Q2.5 H15 W	weiß	5124962	6108 48 9		392						
VL-3Q2.5 H2 SW	schwarz	5124375	6108 45 1		252	ZES6 U 7011	grau / PA	5109433	7406 74 4		303
VL-3Q2.5 H2 SW	schwarz	5124375	6108 45 1		392						
VL-3Q2.5 H2 W	weiß	5124740	6108 47 6		252	ZES6 U 9011	graphitschwarz / PA	5109440	7406 74 8		303
VL-3Q2.5 H2 W	weiß	5124740	6108 47 6		392						
VL-3Q2.5 H3 SW	schwarz	5124382	6108 45 2		252	ZES9 10DB 7011	grau / PA	5436720	7406 84 4		303
VL-3Q2.5 H3 SW	schwarz	5124382	6108 45 2		392	ZES9 10DB 9011	graphitschwarz / PA	5436737	7406 84 6		303
VL-3Q2.5 H3 W	weiß	5124788	6108 47 7		252						
VL-3Q2.5 H3 W	weiß	5124788	6108 47 7		392	ZES9 10U 1019	graubeige / PA	5436683	7406 83 8		303
VL-3Q2.5 H4 SW	schwarz	5124429	6108 45 3		252	ZES9 10U 7011	grau / PA	5436669	7406 83 4		303
VL-3Q2.5 H4 SW	schwarz	5124429	6108 45 3		392	ZES9 10U 8014	sepiabraun / PA	5436713	7406 84 0		303
VL-3Q2.5 H4 W	weiß	5124795	6108 47 8		252	ZES9 10U 9011	graphitschwarz / PA	5436676	7406 83 6		303
VL-3Q2.5 H4 W	weiß	5124795	6108 47 8		392						
VL-3Q2.5 H5 SW	schwarz	5124436	6108 45 4		252	ZES9 DB 7011	grau / PA	5109471	7406 75 2		303
VL-3Q2.5 H5 SW	schwarz	5124436	6108 45 4		392	ZES9 DB 9011	graphitschwarz / PA	5109488	7406 75 6		303
VL-3Q2.5 H5 W	weiß	5124801	6108 47 9		252						
VL-3Q2.5 H5 W	weiß	5124801	6108 47 9		392	ZES9 U 1019	graubeige / PA	5109532	7406 76 8		303
VL-3Q2.5 H6 SW	schwarz	5124443	6108 45 5		252						
VL-3Q2.5 H6 SW	schwarz	5124443	6108 45 5		392	ZES9 U 7011	grau / PA	5109495	7406 76 0		303
VL-3Q2.5 H6 W	weiß	5124832	6108 48 0		252						
VL-3Q2.5 H6 W	weiß	5124832	6108 48 0		392	ZES9 U 9011	graphitschwarz / PA	5109501	7406 76 4		303
VL-3Q2.5 H7 SW	schwarz	5124481	6108 45 6		252						
VL-3Q2.5 H7 SW	schwarz	5124481	6108 45 6		392	ZES9U HS140 1019	graubeige / PA	5525295	7406 69 4		304
VL-3Q2.5 H7 W	weiß	5124849	6108 48 1		252	ZES9U HS140 7011	grau / PA	5525240	7406 69 0		304
VL-3Q2.5 H7 W	weiß	5124849	6108 48 1		392	ZES9U HS140 9011	graphitschwarz / PA	5525288	7406 69 2		304
VL-3Q2.5 H8 SW	schwarz	5124498	6108 45 7		252	ZES9U HSM45 1019	graubeige / PA	5525233	7406 68 4		304
VL-3Q2.5 H8 SW	schwarz	5124498	6108 45 7		392	ZES9U HSM45 7011	grau / PA	5525219	7406 68 0		304
					252	ZES9U HSM45 9011	graphitschwarz / PA	5525226	7406 68 2		304

08_UFS_Katalog_2010_Neuer_Stand / de / 24/02/2010 (LLEExport_00884)

Typenverzeichnis

Aufbau der EAN-Nummer: Länderkennung 40

Hersteller-Kennung 1219 (für Artikel-Nr. die mit 0 beginnen gilt: 1010)

Individualer EAN-C 5647589

Typ	Maße/Farbe/div.	EAN-C.	Art.-Nr.	Preis	Seite				
				U					
				€/St.					
ZESR4 U 1019	graubeige / PA	5109563	7406 78 0		308				
ZESR4 U 7011	grau / PA	5109549	7406 77 2		308				
ZESR4 U 8014	sepiabraun / PA	5109594	7406 78 4		308				
ZESR4 U 9011	graphitschwarz / PA	5109556	7406 77 6		308				
ZESR7 10U 1019	graubeige / PA	5109624	7406 79 6		308				
ZESR7 10U 7011	grau / PA	5109600	7406 78 8		308				
ZESR7 10U 8014	sepiabraun / PA	5109655	7406 80 0		308				
ZESR7 10U 9011	graphitschwarz / PA	5109617	7406 79 2		308				
ZESR9 U 1019	graubeige / PA	5109716	7406 81 6		308				
ZESR9 U 7011	grau / PA	5109679	7406 80 8		308				
ZESR9 U 8014	sepiabraun / PA	5109723	7406 82 0		308				
ZESR9 U 9011	graphitschwarz / PA	5109686	7406 81 2		308				
ZESRA7 10U	/ AIG	5109730	7406 82 4		308				
				L					
ZL-SKS	cremeweiß	6180196	6117 20 5		252				
ZL-SKS	cremeweiß	6180196	6117 20 5		386				

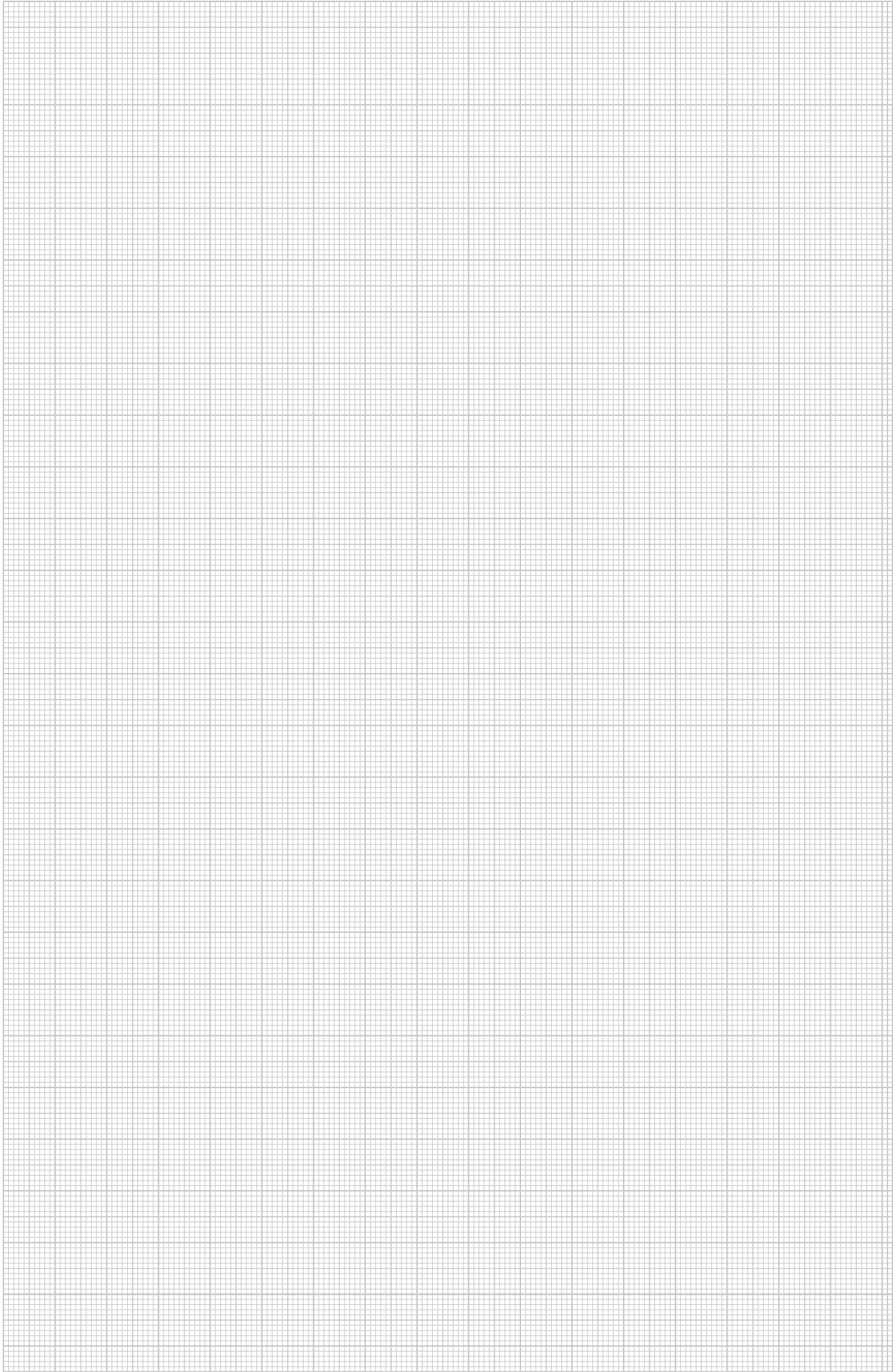

Rabattgruppen

A	EGS Einbaugeräte-Systeme	N	Stahl-, Impu-, Siko-Nadeln
B	Blitzschutzbauteile	Q	Quick®-Schellen
C	Schalterprogramm, Feuchtraum-Programm UP, Krankenhaustechnik	R	RKS Rationelles Kabelrinnen-System
D	Elektronische Geräte, Funk-Systeme, Deskboxen	T	Trägerklammern-Systeme
E	Verbindungs- und Befestigungs-Systeme	U	Unterflur-Systeme
F	Brandschutz-Systeme	V	Verschraubungen + Zubehör aus Isolierstoff
G	Überspannungsschutz, Geräte, Chemische Artikel	W	Verschraubungen + Zubehör aus Messing
H	Schrauben	X	BKK-Kabelrinnen-Systeme
I	Leitungsführungskanäle Kunststoff, Verdrahtungskanäle	Z	Schiffbau-Systeme
J	Sockelleistenkanäle, Bodenkanal	Ö	OBO BUS-System
K	Kabelrinnen, Kabelleitern, AZ-Kleinkanäle	Ö01	Aluminium-Guss-Programm
L	Geräteeinbaukanäle, Leitungsführungskanäle Metall, Installationssäulen		
M	Unterputz- und Hohlwand-Systeme		

Verkaufs- und Lieferbedingungen der Firmen OBO BETTERMANN GmbH & Co. KG, der OBO BETTERMANN Projekt und Systemtechnik GmbH und OBO Befestigungselemente GmbH, Menden

1. Unsere Lieferungen und Leistungen erfolgen ausschließlich aufgrund dieser Geschäftsbedingungen. Dazu gehören auch unsere Zusatzbedingungen für Kabelträgerschäfte. Geschäfts- und Einkaufsbedingungen des Auftraggebers sind nur wirksam, wenn wir sie schriftlich anerkennen. Unsere Angebote sind freibleibend, es handelt sich lediglich um Aufforderungen zur Abgabe von Offerten. Sämtliche Abschlüsse und Vereinbarungen sind für uns erst mit unserer schriftlichen Bestätigung oder Rechnungserteilung verbindlich, und zwar auch solche mit unseren Angestellten und Vertretern. Das gilt auch für Abänderungen des vereinbarten Formzwanges.

2. Die zum Angebot gehörenden Unterlagen wie Abbildungen, Prospekte, Zeichnungen, Maße, Belastbarkeitswerte und Gewichtsangaben sind nur annähernd maßgebend, soweit sie nicht ausdrücklich als verbindlich bezeichnet sind. Muster sind unverbindliche Ansichtsmuster. Bei einem Kauf nach Muster sind Abweichungen vorbehalten, die branchenüblich sind oder im Rahmen der normalen Fertigung liegen. Die Eigenschaften des Musters werden nicht als Beschaffenheit der Sache garantiert, es sei denn, dass anderes in der Auftragsbestätigung ausdrücklich bestimmt ist. Muster sind spätestens innerhalb von vier Wochen in einwandfreiem Zustand an uns zurückzugeben. Erfolgt die Rückgabe nicht innerhalb dieser Zeit oder nicht ordnungsgemäß, sind wir berechtigt, für das Muster den Kaufpreis gemäß aktueller Preisliste zu berechnen. Alle Angaben über unsere Produkte, insbesondere die in unseren Angeboten und Druckschriften enthaltenen Abbildungen, Zeichnungen, Gewichts-, Maß- und Leistungsangaben, sind als annähernd zu betrachtende Durchschnittswerte anzusehen und stellen keine Beschaffenheitsgarantie dar.

Bei Fertigung nach Kundenzeichnungen, Mustern und sonstigen Anweisungen des Kunden übernehmen wir für die Funktionstauglichkeit des Produktes und für sonstige Mängel, soweit diese Umstände auf Kundenanweisungen beruhen, keine Gewähr und keine Haftung. Der Kunde stellt uns von etwaigen Ansprüchen Dritter, auch aus Produkthaftung gegen uns wegen durch die Ware verursachten Schäden, frei, es sei denn, dass wir den Schaden vorsätzlich oder grob fahrlässig verursacht haben. Der Kunde übernimmt uns gegenüber die Gewähr, dass die Herstellung und Lieferung der nach seinen Anweisungen gefertigten Ware keine Schutzrechte Dritter verletzt. Im Fall der Geltendmachung von Schutzrechten uns gegenüber sind wir ohne rechtliche Prüfung der etwaigen Ansprüche Dritter berechtigt, nach Anhörung des Kunden vom Vertrag zurückzutreten, es sei denn, dass der Dritte die Geltendmachung der Schutzrechte innerhalb von acht Tagen durch schriftliche Erklärung uns gegenüber zurückzieht. Der Kunde hat uns durch die Geltendmachung der Schutzrechte etwa entstandene Schäden zu ersetzen. Im Fall des Rücktritts sind die von uns bisher geleisteten Arbeiten zu vergüten. Weitergehende Rechte nach den gesetzlichen Bestimmungen bleiben unberührt.

Die für die Durchführung des Auftrages von uns gefertigten Formen, Werkzeuge und Konstruktionsunterlagen sind ausschließlich unser Eigentum. Ansprüche hierauf stehen dem Kunden nicht zu, auch wenn er sich an den Kosten der Herstellung von Formen, Werkzeugen und Konstruktionsunterlagen beteiligt hat, es sei denn, dass ausdrücklich anderes vereinbart worden ist.

3. Verpackung, Versandweg und auch Transportmittel sind mangels besonderer Vereinbarungen unserer Wahl überlassen. Sie werden jeweils zum Selbstkostenpreis berechnet, Kisten nehmen wir bei frachtfreier Rücksendung, wenn solche unbeschädigt sind, zu 2/3 des berechneten Betrages zurück. Die zum Transport verwendeten Einweg- oder Poolpaletten sind bei Übernahme auszutauschen oder zurückzusenden. Lagermäßig geführte und in der Liste ausgewiesene kleinste Verpackungseinheiten können aus Rationalisierungsgründen nicht angebrochen werden. Bei Bestellung abweichender Stückzahlen wird die nächstliegende Verpackungseinheit geliefert.

Über- und Unterlieferungen, insbesondere bei auftragsbezogener Fertigung, behalten wir uns im marktüblichen Rahmen bzw. dem nationalen oder internationalen Standard entsprechend vor. Bei der Forderung nach exakter Mengeneinhaltung ist ein ausdrücklicher Hinweis erforderlich, der bestätigt werden muss.

Rahmen- und Abrufaufträge verpflichten den Kunden zur Abnahme der dem Rahmen-/Abrufauftrag zu Grunde liegenden Gesamtmenge. Soweit sich aus dem Vertrag keine bestimmten Abrufaufträge ergeben, ist die gesamte Menge des Rahmen-/Abrufauftrages innerhalb von zwölf Monaten abzurufen. Werden vom Kunden Abruftermine nicht eingehalten, so sind wir berechtigt, vier Wochen nach schriftlicher Ankündigung unter Hinweis auf die Folgen des unterbliebenen Abrufes die Gesamtmenge vollständig zu liefern und zu berechnen. Unsere Rechte aus einem Verzug des Kunden bleiben unberührt.

4. Unsere Preise verstehen sich, falls nichts anderes vereinbart ist, ab Werk und schließen Verpackung und Versicherung nicht ein. Zu unseren Preisen kommt die am Tage der Auslieferung gültige Mehrwertsteuer hinzu. Der Abnehmer versichert die Richtigkeit seiner UST-Ident.-Nr., die er uns unverzüglich ohne Aufforderung mitteilt. Er verpflichtet sich, jede Änderung seines Namens, seiner Anschrift und seiner UST-Ident.-Nr. sowohl uns als auch der für ihn zuständigen Inlands-Finanzbehörde unverzüglich mitzuteilen.

Eine Frankolieferung, d.h. fracht- und verpackungsfreie Lieferung innerhalb Deutschlands, erfolgt ab einem Nettoauftragswert von € 1.200,- frei Haus. Für Kleinbestellungen unter € 100,- (netto ohne Mehrwertsteuer) berechnen wir einen Mindermengenzuschlag von € 10,- (netto) pro Auftrag. Mit der Übergabe der Lieferungen und Leistungen an einen Spediteur oder Frachtführer, spätestens mit dem Verlassen unseres Lagers oder des Lieferwerkes geht die Gefahr, auch bei Lieferungen frei Bestimmungsort, auf den Empfänger über.

5. Lieferfristen und Liefertermine gelten nur annähernd, es sei denn, dass wir diese schriftlich und ausdrücklich als verbindlich bezeichnet haben. Lieferfristen beginnen mit dem Zugang unserer Auftragsbestätigung, jedoch nicht vor Kündigung aller Ausführungs Einzelheiten, und verstehen sich ab Lieferort. Ein Rücktritt des Kunden ist nur nach Setzung einer angemessenen Nachfrist möglich. Teillieferungen bleiben vorbehalten. Schadens- und Aufwendungsersatzansprüche - gleich aus welchem Grund - bestehen nur nach Maßgabe der Regelungen in Ziff. 10. Ereignisse, die wir im Rahmen eines üblichen Betriebsrisikos nicht zu vertreten haben und die uns die Lieferung wesentlich erschweren oder unmöglich machen, berechtigen uns, die Lieferung um die Dauer der Behinderung und einer angemessenen Anlaufzeit hinauszuschieben oder wegen des noch nicht erfüllten Teils vom Vertrag zurückzutreten.

Der Käufer kann von uns die Erklärung verlangen, ob wir innerhalb einer angemessenen Frist liefern oder ob wir zurücktreten wollen. Erklären wir uns nicht, so kann der Käufer zurücktreten. Die von uns gegenüber dem Käufer abgegebene Erklärung gilt als ausreichender Beweis, dass wir an der Belieferung behindert sind.

Die Lieferfrist verlängert sich bei Maßnahmen im Rahmen von Arbeitskämpfen, Streik und Aussperrung, behördlichen Anordnungen, Materialbeschaffungsschwierigkeiten, Ausschuss oder Nachbearbeitung, Betriebsstörungen und Personalmangel und Mangel an Transportmitteln sowie insgesamt beim Eintritt von unvorhergesehenen Ereignissen, auf welche wir keinen Einfluss haben, entsprechend der Dauer dieser Ereignisse.

6. Zahlungen sind bei Rechnungserhalt mit 3 % Skonto innerhalb von 10 Tagen, nach 30 Tagen ab Rechnungsdatum netto zu leisten. Montageleistungen bzw. sämtliche Lohnarbeiten sind ohne Skontoabzug innerhalb von 10 Tagen zu zahlen. Bei unbaren Zahlungen gilt der Tag der Gutschriftsanzeige als Zahlungseingang. Eingehende Zahlungen sind stets zunächst auf Kosten, dann auf Zinsen und sodann auf die älteste Schuld anzurechnen. Schecks und Wechsel werden nur zahlungshaber angenommen. Die Zahlung durch Wechsel unterliegt vorheriger gesonderter und schriftlicher Vereinbarung, wobei alle Wechselkosten zu Lasten des Kunden gehen und kein Skonto gewährt werden kann. Dem Kunden steht - gleich aus welchem Rechtsgrund - ein Leistungsverweigerungs- oder Zurückbehaltungsrecht nicht zu, sofern wir seinen Anspruch nicht zuvor schriftlich anerkannt haben oder dieser Anspruch rechtskräftig festgestellt ist.

Eine Aufrechnung seitens des Kunden ist nur dann möglich, wenn seine Forderung rechtskräftig festgestellt oder unstreitig ist bzw. wenn sie von uns schriftlich anerkannt ist.

7. Die von uns gelieferten Waren bleiben unser Eigentum, bis unsere sämtlichen Forderungen aus allen Geschäften mit dem Kunden befriedigt sind - Kontokorrentklausel - und in Zahlung gegebene Wechsel oder Schecks vom Kunden eingelöst sind.

Die Be- und Verarbeitung der Vorbehaltsware erfolgt für uns als Hersteller im Sinne des § 950 BGB, ohne uns zu verpflichten. Wenn unsere Vorbehaltsware als Hauptsache anzusehen ist oder die Hauptsache im Eigentum des Kunden steht, geht das an der neuen Sache entstehende Eigentum mit seiner Entstehung in vollem Umfang auf uns über. In sonstigen Fällen erwerben wir Miteigentum an der neuen Sache, und zwar nach dem Verhältnis des Verkaufswertes unserer Vorbehaltsware zu den anderen für die neue Sache verwandten Waren im Zeitpunkt der Verarbeitung, Vermischung, Verbindung oder Vermengung. Der Kunde nimmt unser Eigentum oder Miteigentum für uns unentgeltlich in Verwahrung, es wird wie Vorbehaltsware behandelt.

Vor Eigentumsübergang darf unsere Ware ohne vorherige Zustimmung weder verpfändet noch zur Sicherheit übergeben werden. Ferner sind die Geltendmachung von Rechten Dritter an der Ware oder Pfändungen uns sofort mitzuteilen und uns alle für eine Intervention notwendigen Angaben zu machen und Urkunden auszuhandigen, andernfalls hat der Kunde unseren Schaden zu tragen. Im letzteren Fall werden außerdem unsere gesamten Forderungen gegen den Kunden sofort fällig.

Der Kunde ist berechtigt, unsere Vorbehaltsware im Rahmen eines ordnungsgemäßen Geschäftsganges zu veräu-

bern bzw. zu verwenden unter der Voraussetzung, dass tatsächlich ein Forderungsübergang nach Ziff. 8 stattfindet. Die Berechtigung erlischt, sofern der Kunde seinen Zahlungsverpflichtungen uns gegenüber nicht pünktlich nachkommt oder bei ihm Scheck- oder Wechselproteste vorkommen oder er seine Zahlungen einstellt. In diesem Fall sind wir berechtigt, die Waren vorläufig auf Kosten des Kunden wieder an uns zu nehmen und außerdem nach erfolgter Mahnung die Ware nach unserem pflichtgemäßen Ermessen zu verwerten. Wir werden dem Kunden alsdann eine entsprechende Gutschrift erteilen.

8. Werden unsere Waren vor Bezahlung unserer Forderung veräußert, ist der Kunde verpflichtet, unsere Eigentumsrechte bis zur vollständigen Bezahlung der Waren durch seinen Abnehmer diesem gegenüber vorzubehalten. Die durch den Weiterverkauf entstehende Forderung gegen den Abnehmer wird hiermit ebenso wie sonstige Neben- oder Sicherungsrechte des Kunden aus dem Verkauf sowie etwaige Ersatzansprüche bei Beschädigung oder Zerstörung unseres Vorbehaltseigentums, worunter auch die an seine Stelle tretende Versicherungssumme fällt, an uns abgetreten. Wir nehmen diese Abtretung hiermit an. Soweit unser Miteigentum veräußert wird, erstreckt sich die Abtretung der Forderungen auf den Betrag, der unserem Anteilswert entspricht.

Auf Verlangen hat uns der Kunde seine Abnehmer mitzuteilen und diesen die Abtretung anzuzeigen sowie uns alle zur Geltendmachung der Rechte erforderlichen Urkunden auszuhandigen.

Solange der Kunde uns gegenüber seine vertraglichen Verpflichtungen pünktlich erfüllt, ist er ermächtigt, die abgetretenen Forderungen einzuziehen. Er hat die für uns eingezogenen Beträge gesondert zu verwahren und sofort an uns abzuführen, sobald und soweit unsere Forderungen fällig werden. Die Ermächtigung erlischt bei einem Scheck- oder Wechselprotest des Kunden oder endgültiger Zahlungseinstellung des Kunden. Der Kunde hat die Kosten einer etwaigen Intervention gegen Dritte zu tragen und sie auf Verlangen vorzuschließen.

Wenn unsere Sicherung durch den Eigentumsvorbehalt und die Vorausabtretung die zu sichernden Forderungen um mehr als 20 % übersteigt, sind wir verpflichtet, auf Verlangen des Kunden bezahlte Lieferungen nach unserer Wahl freizugeben. Mit Tilgung aller unserer Forderungen gegen den Kunden gehen abgetretene Forderungen auf den Kunden über.

9. Beanstandungen, die sich auf offensichtliche und bei sorgfältiger Prüfung erkennbare Mängel über Umfang oder Qualität unserer Lieferungen und Leistungen beziehen, müssen unverzüglich, spätestens innerhalb einer Ausschlussfrist von acht Tagen nach Eintreffen der Ware beim Kunden oder bei dem von ihm Benannten, schriftlich bei uns, nicht bei unseren Vertretern, eingegangen sein. Geringe Abweichungen in den Dimensionen und Ausführungen im Rahmen der technisch vorgegebenen Toleranzen berechtigen nicht zu Reklamationen. Die Rücksendung etwa beanstandeter Ware hat nur nach unserer vorherigen schriftlichen Einwilligung zu erfolgen.

Bei berechtigter und fristgemäßer Mängelrüge beheben wir den Mangel im Wege der Nacherfüllung nach unserer Wahl durch die Beseitigung des Mangels, die Lieferung einer mangelfreien Sache oder gewähren eine Gutschrift über den berechneten Minderwert.

Wir sind berechtigt, nach den gesetzlichen Bestimmungen eine Nacherfüllung zu verweigern. Im Fall der Verweigerung der Nacherfüllung, des Fehlschlagens oder ihrer Unzumutbarkeit für den Kunden, ist dieser zum Rücktritt gemäß den Bestimmungen der folgenden Sätze berechtigt. Zum Rücktritt vom Vertrag - soweit ein Rücktritt nicht gesetzlich ausgeschlossen ist - ist der Kunde erst nach erfolglosem Ablauf einer von ihm gesetzlich angemessenen Frist zur Nacherfüllung berechtigt, es sei denn, die Frist wäre nach den gesetzlichen Bestimmungen entbehrlich (§§ 281 Abs. 2, 323 Abs. 2, 440, 441 Abs. 1 BGB).

Im Fall des Rücktritts haftet der Kunde für Verschlechterung, Untergang und nicht gezogene Nutzungen für jedes fahrlässige und vorsätzliche Verschulden. Für etwaige Schadensersatz- und Aufwendungsersatzansprüche des Kunden gelten die Bestimmungen in Ziffer 10.

Im Fall des arglistigen Verschweigens eines Mangels oder im Fall der Übernahme einer Beschaffenheitsgarantie der Sache zum Zeitpunkt des Gefahrübergangs im Sinne von § 444 BGB (Erklärung des Verkäufers, dass der Kaufgegenstand bei Gefahrübergang eine bestimmte Eigenschaft hat und dass der Verkäufer verschuldensunabhängig für alle Folgen ihres Fehlens einstehen will), richten sich die Rechte des Kunden ausschließlich nach den gesetzlichen Bestimmungen.

Wir sind - neben den gesetzlichen Verweigerungsgründen - zur Verweigerung der Nacherfüllung auch dann und solange berechtigt, wie uns der Kunde nicht auf unsere Aufforderung hin die beanstandete Ware oder ein Muster zugesandt hat; ein Rücktrittsrecht steht dem Kunden gegen einer solchen Verweigerung nicht zu. Wir sind nicht zur Nacherfüllung verpflichtet, wenn ohne unsere Zustimmung Eingriffe oder Änderungen an der Ware vorgenommen wurden, es sei denn, der Kunde weist nach, daß der Mangel nicht durch diese Eingriffe oder Änderungen verursacht wurde.

Die Verjährungsfrist für Mängelansprüche beträgt ein Jahr; bei einer Sache, die entsprechend ihrer üblichen Verwendungweise für ein Bauwerk verwendet worden ist und dessen Mangelhaftigkeit verursacht hat, zwei Jahre. Die Regeln der §§ 478, 479 BGB zum Rückgriff in der Lieferantenkette bleiben unberührt.

10. Im Fall einer vorvertraglichen, vertraglichen oder außervertraglichen Pflichtverletzung, auch bei einer mangelhaften Lieferung, unerlaubten Handlung und Produzentenhaftung, haften wir auf Schadens- und Aufwendungsersatz - vorbehaltlich weiterer vertraglicher oder gesetzlicher Haftungsvoraussetzungen - nur im Fall des Vorsatzes, der groben Fahrlässigkeit sowie im Fall der leicht fahrlässigen Verletzung einer wesentlichen Vertragspflicht (Vertragspflicht, deren Verletzung die Erreichung des Vertragszweckes gefährdet). Jedoch ist unsere Haftung - ausgenommen der Fall des Vorsatzes - auf den bei Vertragsschluss voraussehbaren vertragstypischen Schaden beschränkt. Die Geltendmachung nutzloser Aufwendungen durch den Käufer ist unzulässig.

Außerhalb der Verletzung wesentlicher Pflichten ist unsere Haftung für leichte Fahrlässigkeit ausgeschlossen, in jedem Fall aber auf die Höhe des Kaufpreises beschränkt.

Ein Anspruch des Kunden oder eines Dritten auf Zahlung einer Vertragsstrafe ist ausgeschlossen.

Für Verzögerungsschäden haften wir bei leichter Fahrlässigkeit nur in Höhe von bis zu 5 % des mit uns vereinbarten Kaufpreises.

Die genannten Haftungsanschlüsse und -beschränkungen gelten nicht bei Übernahme einer Garantie für die Beschaffenheit der Sache im Sinne des § 444 BGB im Fall des arglistigen Verschweigens des Mangels, im Fall von Schäden wegen der Verletzung des Lebens, des Körpers oder der Gesundheit sowie im Fall einer zwingenden Haftung nach dem Produkthaftungsgesetz.

Sämtliche Schadensersatzansprüche gegen uns, gleich aus welchem Rechtsgrund, verjähren spätestens nach einem Jahr seit Ablieferung der Sache an den Kunden, im Fall der deliktischen Haftung ab Kenntnis oder grob fahrlässiger Unkenntnis der den Anspruch begründenden Umstände und der Person des Ersatzpflichtigen. Diese Regelung gilt nicht im Fall einer Haftung für Vorsatz sowie im Fall der Übernahme einer Garantie für Beschaffenheit einer Sache, im Fall des arglistigen Verschweigens eines Mangels sowie im Fall von Schäden der Verletzung des Lebens, des Körpers oder der Gesundheit und im Fall einer zwingenden Haftung nach dem Produkthaftungsgesetz. Etwaige kürzere Verjährungsfristen haben Vorrang.

11. Wir sind berechtigt, die bezüglich der Geschäftsbeziehung oder im Zusammenhang mit dieser erhaltenen Daten über den Käufer, gleich ob diese vom Käufer selbst oder von Dritten stammen, im Sinne des Bundesdatenschutzgesetzes zu verarbeiten und zu speichern.

12. Erfüllungsort für Lieferung und Lieferung ist Menden/Sauerland. Gerichtsstand für alle Streitigkeiten, auch bei Wechseln und Schecks, ist das Amtsgericht Menden oder nach unserer Wahl das Landgericht Arnsberg, ohne Rücksicht auf den Wert des Streitgegenstandes. Wir sind aber auch berechtigt, den Auftraggeber an seinem Sitz zu verklagen.

Es gilt ausschließlich deutsches Recht. Die Anwendung der internationalen Kaufgesetze ist ausgeschlossen.

Sollten aus irgendeinem Grunde einzelne Bestimmungen unserer Bedingungen unwirksam sein, so wird die Wirksamkeit und Verbindlichkeit der anderen Bestimmungen nicht davon berührt. Der Kunde ist vielmehr damit einverstanden, dass die unwirksame Bestimmung durch eine wirksame ersetzt wird, die der unwirksamen Bestimmung von ihrem wirtschaftlichen Sinn her nahe kommt.

13. Die Preise der Produkte aus Messing und Kupfer unterliegen gewissen Schwankungen, die sich an den jeweiligen DEL-Notierungen orientieren. Die Preise unserer Messingartikel basieren auf einer DEL-Notierung von € 150,- für Ms 58, die unserer Kupferprodukte auf einem DEL-Wert für Elektrolytkupfer von € 200,-. Bei einer Veränderung dieser Kurse um mehr als € 15,- nach oben oder unten wird pro 15 Punkte ein fünfprozentiger Zu- oder Abschlag angerechnet. Für die Kalkulation der Zu- oder Abschläge wird jeweils die DEL-Notiz des Datums zu Grunde gelegt, an dem der Auftrag bei uns eingegangen ist.

Stand: Januar 2010



QR-Code

Mit dem QR-Code haben Sie direkten Zugang zu unseren Produkten im Internet.

Weitere Informationen zum QR-Code finden Sie auf unseren Internetseiten unter www.obo.de.

OBO Bettermann GmbH & Co. KG

Postfach 1120
D-58694 Menden

Kundenservice Deutschland

Tel. 0 23 73/89-15 00
Fax 0 23 73/89-77 77
E-Mail: info@obo.de

www.obo.de